

Fuji

МОЩНОСТЬ И
ТОЧНОСТЬ В
ИДЕАЛЬНОЙ
ГАРМОНИИ

**ПРОМЫШЛЕННЫЕ
ИНСТРУМЕНТЫ**



Я П О Н С К О Е К А Ч Е С Т В О С 1 9 4 3 Г О Д А



FUJI TOOLS

Мощность и точность в идеальной гармонии



**ПРОМЫШЛЕННЫЕ
ИНСТРУМЕНТЫ.
ЯПОНСКОЕ
КАЧЕСТВО С 1943 г.**

ЯПОНСКОЕ НАСЛЕДИЕ



"Фуджи" - японский производитель пневмоинструмента с более чем 65 летней историей. Компания "Фуджи" входит в список крупнейших и авторитетнейших производителей пневматического промышленного инструмента и оборудования в Японии и по всему миру. Ассортимент японского бренда весьма широк и представлен полным спектром промышленных решений, в том числе шлифовальные и зачистные машины, дрели, перфораторы, сборочный инструмент и прочее дополнительное оборудование и принадлежности. Весь инструмент компании соответствует стандартам контроля качества и экологическим стандартам.

ПРИВЕРЖЕННОСТЬ КАЧЕСТВУ И ТЕХНОЛОГИЯМ

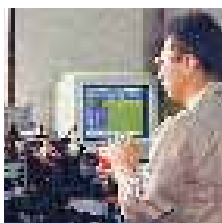

Каждый инструмент "Фуджи" производится в соответствии со строгими японскими промышленными стандартами и традиции, которая носит термин monozukuri и является основной ценностью как в производстве, так и на этапе проектирования. Непрерывные инвестиции в научно-исследовательскую деятельность и усовершенствования производственного процесса на протяжении более 60 лет гарантируют использование проверенных современных технологий при создании нашего оборудования, а также позволяют обеспечить непревзойденную эргономику, безопасность и удобство эксплуатации. Более того, наше стремление обеспечить абсолютное качество распространяется не только на нашу продукцию, но и на обеспечение безопасности окружающей среды. Вот почему наши производственные предприятия сертифицированы по стандартам ISO 9001 и ISO 14001.



**КАЧЕСТВО
ГАРАНТИРОВАНО**

**НАШИ ПРЕДПРИЯТИЯ
СЕРТИФИЦИРОВАНЫ ПО
СТАНДАРТУ КОНТРОЛЯ
КАЧЕСТВА ISO 9001 И
СТАНДАРТУ ОХРАНЫ
ОКРУЖАЮЩЕЙ
СРЕДЫ 14001.**



ШИРОКАЯ ЛИНЕЙКА СТАНДАРТНОЙ И СПЕЦИАЛИЗИРОВАННОЙ ПРОДУКЦИИ

Полный каталог нашего оборудования и комплектующих содержит более 1400 позиций. Мы готовы обеспечить рентабельность производственного комплекса предприятий заказчика для большинства современных отраслей промышленности, предоставив наиболее оптимальные решения промышленного оборудования, как в стандартной комплектации, так и разработанные по индивидуальному заказу.



СЕРВИСНОЕ ОБСЛУЖИВАНИЕ НА ПРОТЯЖЕНИИ ВСЕГО СРОКА ЭКСПЛУАТАЦИИ

Инструменты "Фуджи" распространяются через нашу сеть уполномоченных дистрибьюторов. Головной офис компании находится в Японии. В его состав входит международный отдел по работе с дистрибьюторскими сетями, расположенными на локальных рынках в более чем 20 странах мира. Каждый региональный дистрибьютор оказывает полный комплекс услуг по послепродажному обслуживанию, что в свою очередь гарантирует безотказную работу нашего оборудования даже спустя годы эксплуатации.



Хотите знать больше?

> www.fujitools.com

РУКОВОДСТВО ПО ВЫБОРУ

Как правильно читать артикулы моделей инструментов "Фуджи"

Номер модели инструмента "Фуджи" состоит из трех элементов комбинации букв и цифр, указывающих на различные функции и характеристики данного инструмента.

Первая комбинация букв означает категорию группы, к которой принадлежит модель.

Например, комбинация "FRD" модели FRD-6PH-3 указывает на то, что данная модель принадлежит группе "Поворотная дрель "Фуджи".

Вторая часть "6PH" означает размерные параметры в цифрах, такие как, например, диаметр, длина болта, мощность в л.с. и т.д., а также отображает типы рукоятки дросселя, направление выпуска, тип корпуса и пр. в буквенном представлении. В данном случае "6" означает диаметр сверления, а "PH" указывает на рукоятку пистолетного типа и задний выпуск.

Третья часть артикула, "3", отображает поколение модели в цифрах и тип рукоятки, длину упора и тип хвостовика насадки и пр. в буквах.

ПРИБОРЫ ДЛЯ ПРОВЕРКИ КРУТЯЩЕГО МОМЕНТА

FDM	Цифровой счетчик оборотов "Фуджи"
FDT	Цифровой прибор для проверки крутящего момента
FFA	Крепежный переходник "Фуджи"
FFC	Крепежный контроллер "Фуджи"
FJT	Гидравлический тестер крутящего момента "Фуджи"
FMC	Многофункциональный контроллер затяжки "Фуджи"
TT	Тензодатчик крутящего момента

КЛЮЧИ, ШУРУПОВЕРТЫ

CA	Угловые приспособления для ударных гайковертов
FD	Шуруповерты "Фуджи"
FET	Импульсные гайковерты "Фуджи" с регулировкой крутящего момента
FOW	Трещеточные ключи "Фуджи" с открытым зевом
FLT/FPT	Импульсные гайковерты "Фуджи" с механическим отключением
FL/FPW	Импульсные гайковерты "Фуджи"
FRW	Трещеточные ключи "Фуджи"
FW	Ударные гайковерты "Фуджи"

ШЛИФОВАЛЬНЫЕ МАШИНЫ - ЗАЧИСТНЫЕ МАШИНЫ

FA	Угловые шлифовальные машины "Фуджи"
FBS	Ленточные зачистные машины "Фуджи"
FG	Инструментальные шлифовальные машины или прямые шлифовальные машины "Фуджи"
FOS	Орбитальные зачистные машины "Фуджи"
FOR	Орбитальные зачистные машины "Фуджи" (с произвольной траекторией)
FV	Вертикальные шлифовальные машины "Фуджи"
TURBO	Турбошлифовальная машины

ДРЕЛИ / РЕЗЬБОНАРЕЗНЫЕ МАШИНЫ

FCD	Угловые дрели "Фуджи"
FRD	Поворотные дрели "Фуджи"
FT	Резьбонарезные машины "Фуджи"

МОЛОТКИ - ОБРУБОЧНЫЕ МОЛОТКИ - ТРАМБОВКИ

FC	Чеканочные молотки "Фуджи"
FCH	Зубила "Фуджи"
FNS	Игольчатые зачистные молотки "Фуджи"
FR	Трамбовки "Фуджи"
FRH	Клепальные молотки "Фуджи"
FS	Зачистные молотки "Фуджи"

ДРУГИЕ ПРОДУКТЫ

FBM	Станки "Фуджи" для снятия фасок на торцах труб / Станки для скашивания кромок
FJP	Струйные насосы "Фуджи"
FM	Пневмодвигатель "Фуджи"
FP	Насосы "Фуджи"
FRF/FRS	Напильник и пила "Фуджи" возвратно-поступательного действия
FTD	Инструменты "Фуджи" для зачистки электродов

РУКОВОДСТВО ПО ВЫБОРУ

ИМПУЛЬСНЫЕ ГАЙКОВЕРТЫ

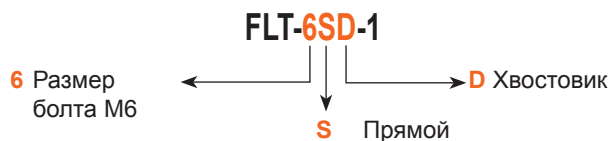

УДАРНЫЕ ГАЙКОВЕРТЫ



ТРЕЩЕТОЧНЫЕ КЛЮЧИ



ИНСТРУМЕНТАЛЬНЫЕ ШЛИФОВАЛЬНЫЕ МАШИНЫ



ПРЯМЫЕ - УДЛИНЕННЫЕ ШЛИФОВАЛЬНЫЕ МАШИНЫ

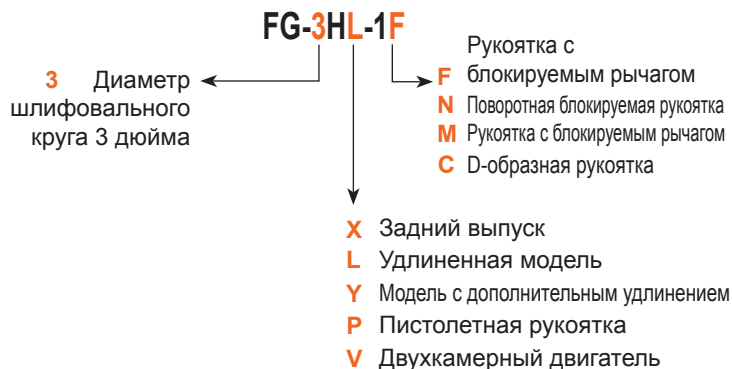

УГЛОВЫЕ ШЛИФОВАЛЬНЫЕ МАШИНЫ - ЗАЧИСТНЫЕ МАШИНЫ

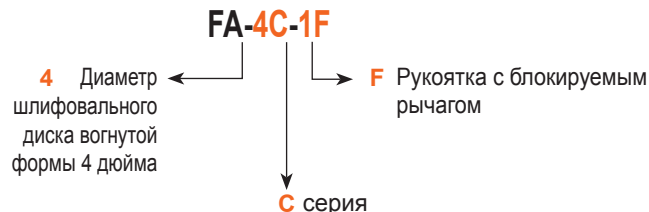

ВЕРТИКАЛЬНЫЕ ШЛИФОВАЛЬНЫЕ МАШИНЫ

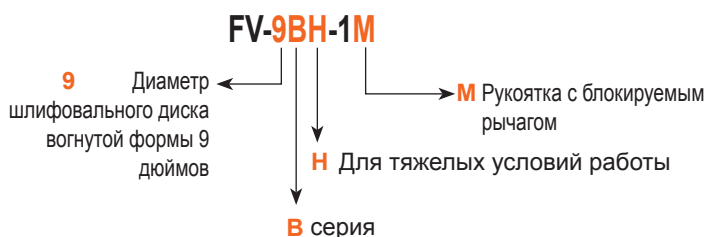

ОРБИТАЛЬНЫЕ ЗАЧИСТНЫЕ МАШИНЫ

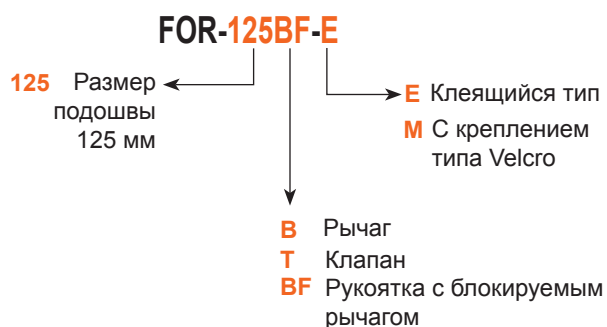

РУКОВОДСТВО ПО ВЫБОРУ

ДРЕЛИ

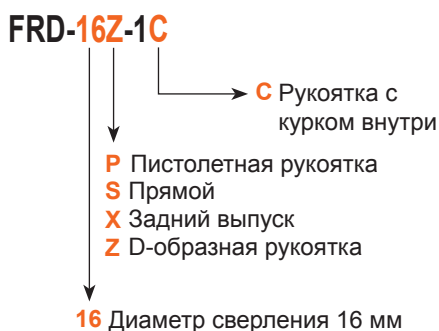

РЕЗЬБОНАРЕЗНЫЕ МАШИНЫ

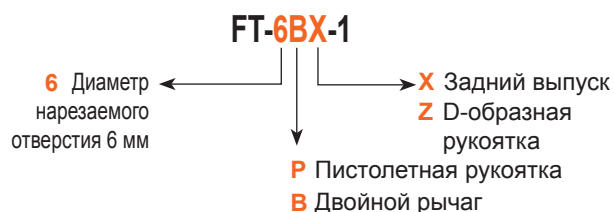

ЗУБИЛА



ЧЕКАНОЧНЫЕ МОЛОТКИ



ЛЕГКИЕ МОЛОТКИ

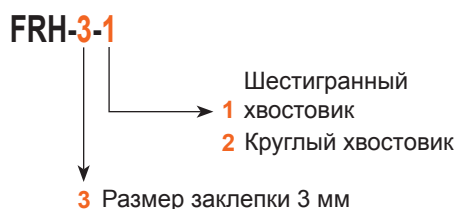

ТРАМБОВКИ

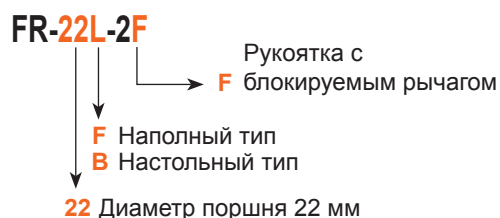

РУКОВОДСТВО ПО ВЫБОРУ

ПНЕВМОДВИГАТЕЛИ



НАСОСЫ

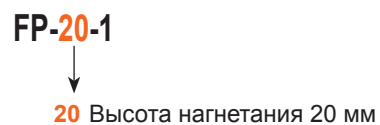

МАШИНЫ ДЛЯ СНЯТИЯ ФАСОК НА КОНЦАХ ТРУБ

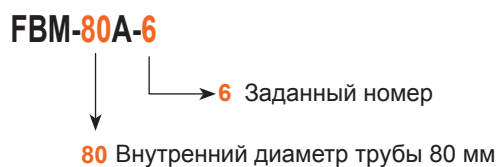

РУКОВОДСТВО ПО ВЫБОРУ

О спецификациях в нашем каталоге

- 1) **Номер модели**
Используйте данный номер при заказе.
- 2) **Размер болтов, диаметр**
Показывает диаметр крепежа в справочных целях для выбора инструмента. Размер болтов крепежного инструмента – это размер болтов, которые можно закручивать с помощью конкретного инструмента. Размеры в этом каталоге указывают на диаметр нарезаемого отверстия, размер заклепок и т.д., то есть показывают размер крепежа, с которым может работать тот или иной инструмент. Следует помнить о том, что диаметр может отличаться в зависимости от таких рабочих факторов, как напряжение, усилие затяжки, тип материала и т.д.
- 3) **Рекомендованный диапазон значений крутящего момента, максимальный крутящий момент**
Указывает рекомендованный диапазон крутящих моментов или максимальный крутящий момент для конкретной модели. Значения крутящего момента в спецификациях следует использовать только в качестве справочных, поскольку итоговое значение зависит от типа и размера крепежного инструмента, усилия затяжки соединений, давления воздуха и т.д.
- 4) **Значения скорости вращения** указываются в оборотах в минуту, мин-1, при которых инструмент работает без нагрузки при рабочем давлении воздуха 0,63 МПа, 6,3 бар, 90 фунтов/дюйм², если не указано иное.
- 5) **Общая длина**
Указывает на максимальную длину инструмента без установленных принадлежностей. Более подробную информацию о размерах см. в последней части данного каталога «Размеры».
- 6) **Масса**
Указывает массу инструмента без принадлежностей
- 7) **Размер квадрата шпинделя, размер хвостовика насадки**
Размер квадрата шпинделя указывает размер посадочного квадрата или упора импульсных и ударных гайковертов. Размер хвостовика насадки указывает размер хвостовика для упора шуруповертов.
- 8) **Размер шестигранной насадки**
Указывает стандартный размер шестигранной головки для трещеточных ключей.
- 9) **Размер резьбы подвода воздуха**
Указывается размер внутренней трубной резьбы PT и нормальной трубной резьбы NPT.
- 10) **Диаметр воздушного шланга**
Значение диаметра воздушного шланга указывает рекомендованный минимальный внутренний диаметр шланга, необходимый для подачи достаточного объема воздуха в инструмент для обеспечения номинальной производительности.
- 11) **Расход воздуха**
Значение расхода воздуха для инструментов указывается в м³/мин (куб. метров в минуту). Оно показывает максимальный расход воздуха при рабочем давлении 0,63 МПа, 6,3 бар, 90 фунтов/дюйм², если не указано иное. Значение максимального расхода воздуха действительно для инструмента без регулятора частоты вращения при работе без нагрузки.

Переводные коэффициенты

Длина	1 м	=1000 мм	=39.4 дюйма	=3.28 фута
Диаметр, ширина, глубина, высота	1 дюйм	=25.4 мм	=0.0254 м	=0.0833 фут
Толщина, подъем, размер	1 см	=10 мм	=0.394 дюйма	
Размер от края до середины	1 фут	=12 дюймов	=0.3048 м	=304.8 мм
Производительность				
Ход поршня				
Масса	1 кг	=1000 г	=2.20462 фунтов	
	1 фунт	=0.45359237 кг		
Крутящий момент	1 Нм	=0.7375 фут•фунт	=0.102 кгс•м	
Рекомендуемый диапазон значений крутящего момента	1 кгс•м	=9.807 Нм	=7.233 фут•фунт	
Максимальный крутящий момент, измерительный диапазон	1 фут • фунт	=1.3558 Нм	=0.138 кгс•м	
Заданный крутящий момент, пусковой крутящий момент				
Сила	1 Н	=0.102 кгс	=0.225 фунт•с	
Грузоподъемность	1 кгс	=9.807 Н	=0.205 фунт•с	
	1 фунт•с	=4.448 Н	=0.454 кгс	
	1 кН	=1000 Н	=102 кгс	
Давление	1 Па	=1 Н/м ²		
Давление воздуха	1 Бар	=100 КПа	=0.1 МПа	=1.0197 кгс/см ²
Жесткость вакуума	1 МПа	=10.2 кгс/см ²	=10 Бар	
	1 КПа	=0.01 Бар	=0.0102 кПа/см ²	=7.5 мм рт ст
	1 кПа/см ²	=98.07 КПа		
Мощность	1 Вт	=0.102 кгс•м/с	=0.738 фут•фунт/с	
Потребление электроэнергии	1 Вт	=1 Дж/с	=1 Нм/с	=1В•А
Мощность двигателя, л.с.	1 кгс•м/с	=9.807 Вт	=0.0133 Л.с.	=7.233 фут•фунт/с
	1 л.с.	=75 кгс•м/с	=0.7355 кВт	
	1 кВт	=1000 Вт		
Объем	1 м ³	=35.3 фут ³		
	1 м ³	=1000 см ³	=1 к	
	1 л	=1000 см ³	=0.001 м ³	
	1 фут ³	=28.3 л		
Расход	1 м ³ /с	=60 м ³ /мин		
Макс. расход воздуха	1 м ³ /мин	=35.3 фут ³ /мин		
Объем нагнетания	1 м ³ /час	=16.667 л/мин	=0.2778 л/с	
Пропускная способность	1 м ³ /мин	=16.667 л/с		
	1 л/с	=2.1189 фут ³ /мин		
	1 фут ³ /мин	=0.4719 л/с		
Скорость	1 м/с	=3.28 фут/с	=3.6 км/ч	=60 м/мин.
Скорость каната, скорость подъема	1 фут/с	=0.3048 м/с	=1.0973 км/ч	
Скорость хода	1 км/ч	=0.278 м/с	=0.911 фут/с	
Частота вращения	1 с ⁻¹	=60 об/мин		
Скорость холостого хода, скорость вращения шестерни Область измерений	1 мин ⁻¹	=1 об/мин	=Окружная скорость (м/мин.) x 1000 π x Диаметр (мм)	(π =3.14)
Частота	1 Гц.	=60 уд/мин	=60 rpm	
Число ударов, ходов в минуту	1 кГц.	=1000 Гц.		

СОДЕРЖАНИЕ

9 СБОРОЧНЫЕ ИНСТРУМЕНТЫ

- 10 - Рекомендации по выбору сборочных инструментов
- 16 - Тестеры - маслозаправочное устройство
- 19 - Серия FET
- 22 - Импульсные гайковерты неотключаемого типа
- 30 - Ударные гайковерты
- 35 - Шуруповерты
- 37 - Трещеточные ключи
- 38 - Аксессуары

43 АБРАЗИВНЫЕ ИНСТРУМЕНТЫ

- 44 - Безопасное использование - характеристики
- 46 - Гравировальные шлифовальные и турбошлифовальные машины
- 47 - Инструментальные шлифовальные машины
- 49 - Инструментальные шлифовальные машины для корундовых бор-фрез
- 50 - Низкоскоростные и прямые шлифовальные машины
- 53 - Удлиненные шлифовальные машины
- 55 - Угловые шлифовальные машины - от малого оборудования до крупных промышленных образцов
- 57 - Угловые зачистные машины
- 58 - Дисковые зачистные машины
- 59 - Вертикальные зачистные машины
- 60 - Ленточные зачистные машины
- 61 - Орбитальные зачистные машины
- 62 - Аксессуары

69 ДРЕЛИ / РЕЗЬБОНАРЕЗНЫЕ МАШИНЫ

- 71 - Характеристики дрелей
- 72 - Дрели
- 74 - Малые дрели для сверления под углом
- 75 - Угловые дрели
- 76 - Аксессуары
- 77 - Характеристики резьбонарезных машин
- 78 - Резьбонарезные машины

79 УДАРНЫЕ ИНСТРУМЕНТЫ

- 80 - Характеристики
- 82 - Обрубочные молотки для удаления флюса - Легкие клепальные молотки - Обрубочные и чеканочные молотки
- 83 - Игольчатые зачистные молотки Зачистные молотки / Трамбовки песка
- 85 - Аксессуары

89 ПНЕВМОДВИГАТЕЛИ

93 ДОПОЛНИТЕЛЬНАЯ ЛИНЕЙКА

- 94 - Пневмонапильники / Пневмопилы
- 95 - Машины для снятия кромок / Фрезерные машины для алюминия
- 96 - Машины для снятия фасок на концах труб
- 98 - Сливные насосы / Поршневые насосы
- 99 - Инструменты для заправки электродов
- 100 - Маркер / Пневматические очистители

101 СЕРВИСНАЯ ОСНАСТКА

- 102 - Гаечные ключи для технического обслуживания
- 103 - Воздушный компрессор / Давление воздуха

104 РАЗМЕРЫ

116 ВИБРАЦИЯ И ШУМ

120 ИНДЕКС





СБОРОЧНЫЕ ИНСТРУМЕНТЫ

РУКОВОДСТВО ПО ВЫБОРУ _____	10
РЕКОМЕНДАЦИИ ПО ВЫБОРУ СБОРОЧНЫХ ИНСТРУМЕНТОВ _	14
ТЕСТЕРЫ - МАСЛОЗАПРАВОЧНОЕ УСТРОЙСТВО ____	16
СЕРИЯ FET _____	19
ИМПУЛЬСНЫЕ ГАЙКОВЕРТЫ НЕОТКЛЮЧАЕМОГО ТИПА _	22
УДАРНЫЕ ГАЙКОВЕРТЫ _____	30
ШУРУПОВЕРТЫ _____	35
ТРЕЩЕТОЧНЫЕ КЛЮЧИ _____	37
АКСЕССУАРЫ _____	38

РУКОВОДСТВО ПО ВЫБОРУ

Крутящий момент затяжки (Н.м)

В данной таблице указаны рекомендованные значения крутящего момента затяжки для болтов стандартных размеров от M2 до M48.

Размер болта	Класс прочности болтов							Размер болта	Класс прочности болтов						
	3.0	4.6	4.8	5.8	8.8	10.9	12.9		ММ	4.6	4.8	5.8	8.8	10.9	12.9
M2	0.10	0.13	0.17	0.22	0.35	0.49	0.58	M18	103	121	172	275	386	463	
M3	0.35	0.46	0.61	0.77	1.20	1.70	2.10	M20	144	170	240	385	541	649	
M4	0.81	1.10	1.40	1.80	2.90	4.00	4.90	M22	194	230	324	518	728	874	
M5	0.60	2.20	2.95	3.60	5.70	8.10	9.70	M24	249	295	416	665	935	1120	
M6	2.80	3.70	4.90	6.10	9.80	14.0	17.0	M27	360	435	600	961	1350	1620	
M8		8.9	10.5	15	24	33	40	M30	492	590	819	1310	1840	2210	
M10		17	21	29	47	65	79	M36	855	1030	1420	2280	3210	3850	
M12		30	36	51	81	114	136	M42	1360		2270	3640	5110	6140	
M14		48	58	80	128	181	217	M45	1690		2820	4510	6340	7610	
M16		74	88	123	197	277	333	M48	2040		3400	5450	7660	9190	

согласно стандарту ISO898-1

РЕКОМЕНДУЕМЫЙ ДИАПАЗОН ЗНАЧЕНИЙ КРУТЯЩЕГО МОМЕНТА

Требования к крутящему моменту – один из основных факторов, которые следует учитывать при выборе крепежного инструмента. Ниже в графическом виде показан рекомендуемый диапазон значений крутящего момента для наших сборочных инструментов. Эти значения следует использовать только в справочных целях, поскольку значения фактического крутящего момента могут отличаться в зависимости от типа и размера крепежа, степени затяжки, давления воздуха и т.д. Оптимальный результат достигается в среднем диапазоне значений крутящего момента инструмента.

ИМПУЛЬСНЫЕ ГАЙКОВЕРТЫ С ЭЛЕКТРОННОЙ РЕГУЛИРОВКОЙ КРУТЯЩЕГО МОМЕНТА (СТР. 19)

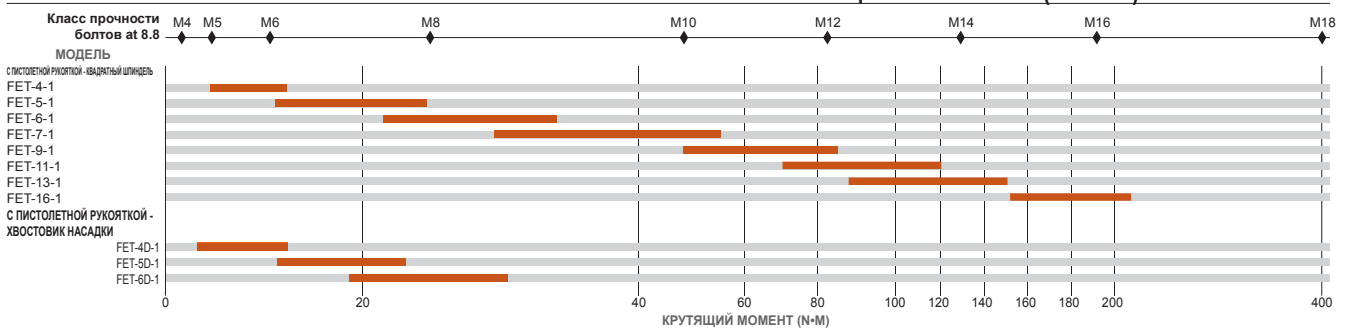

ИМПУЛЬСНЫЕ ГАЙКОВЕРТЫ НЕОТКЛЮЧАЕМОГО ТИПА (СТР. 22)

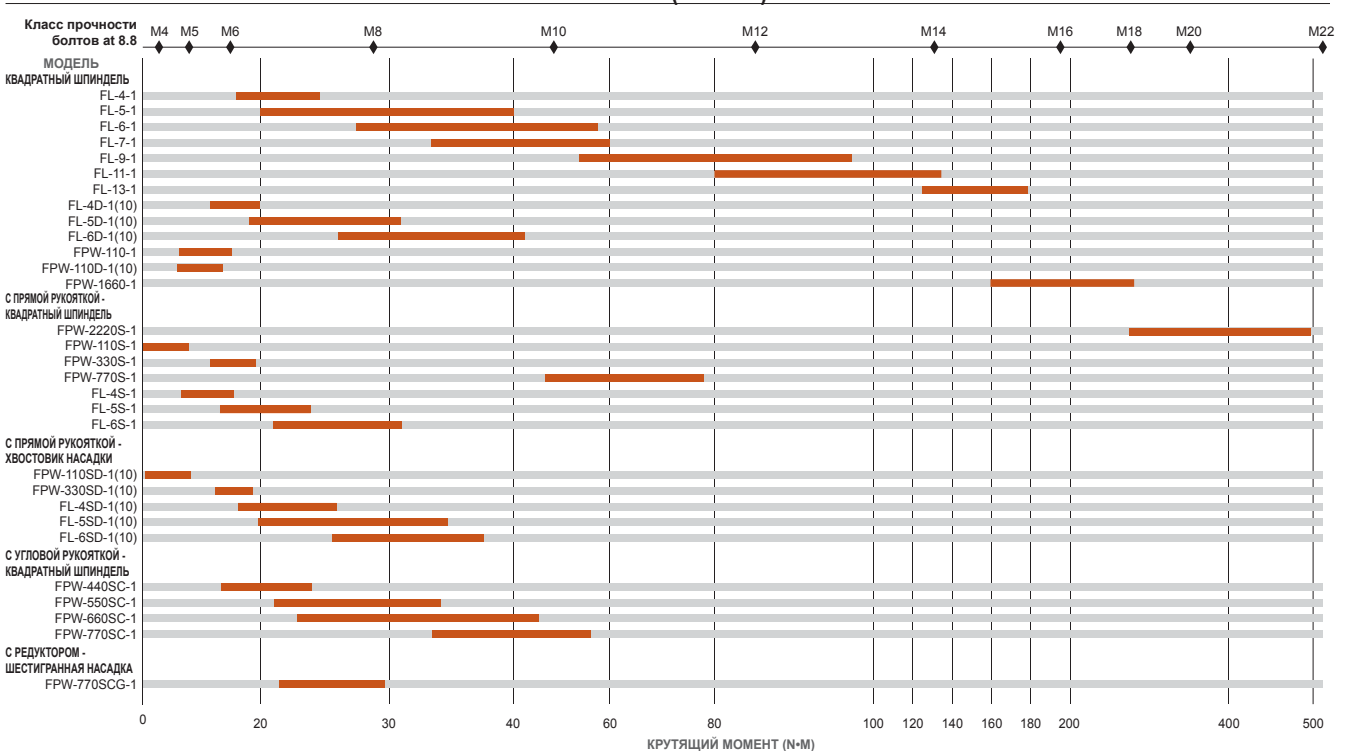

ИМПУЛЬСНЫЕ ГАЙКОВЕРТЫ ОТКЛЮЧАЕМОГО ТИПА (СТР.26)

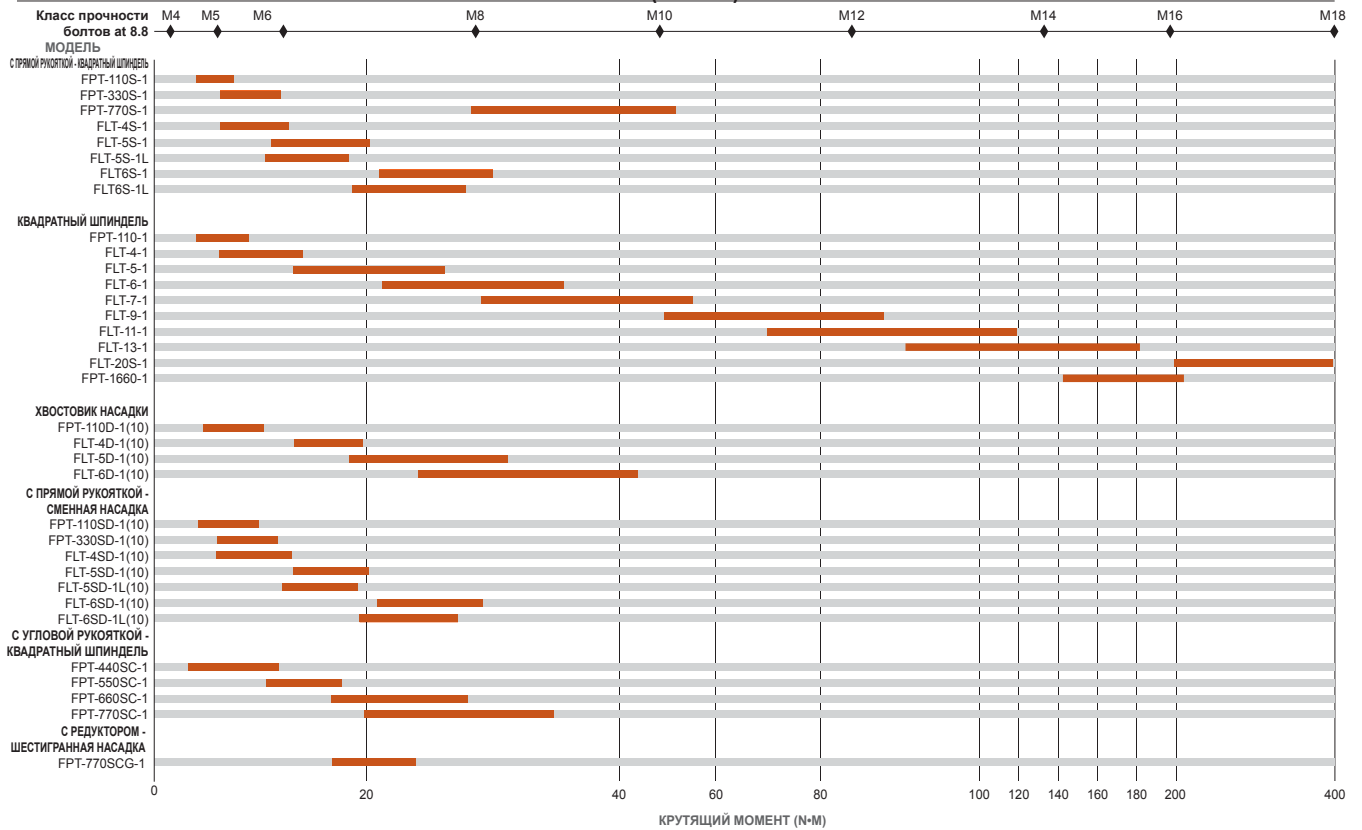

УДАРНЫЕ ГАЙКОВЕРТЫ - МАЛЫЙ РАЗМЕР (СТР.30-32)

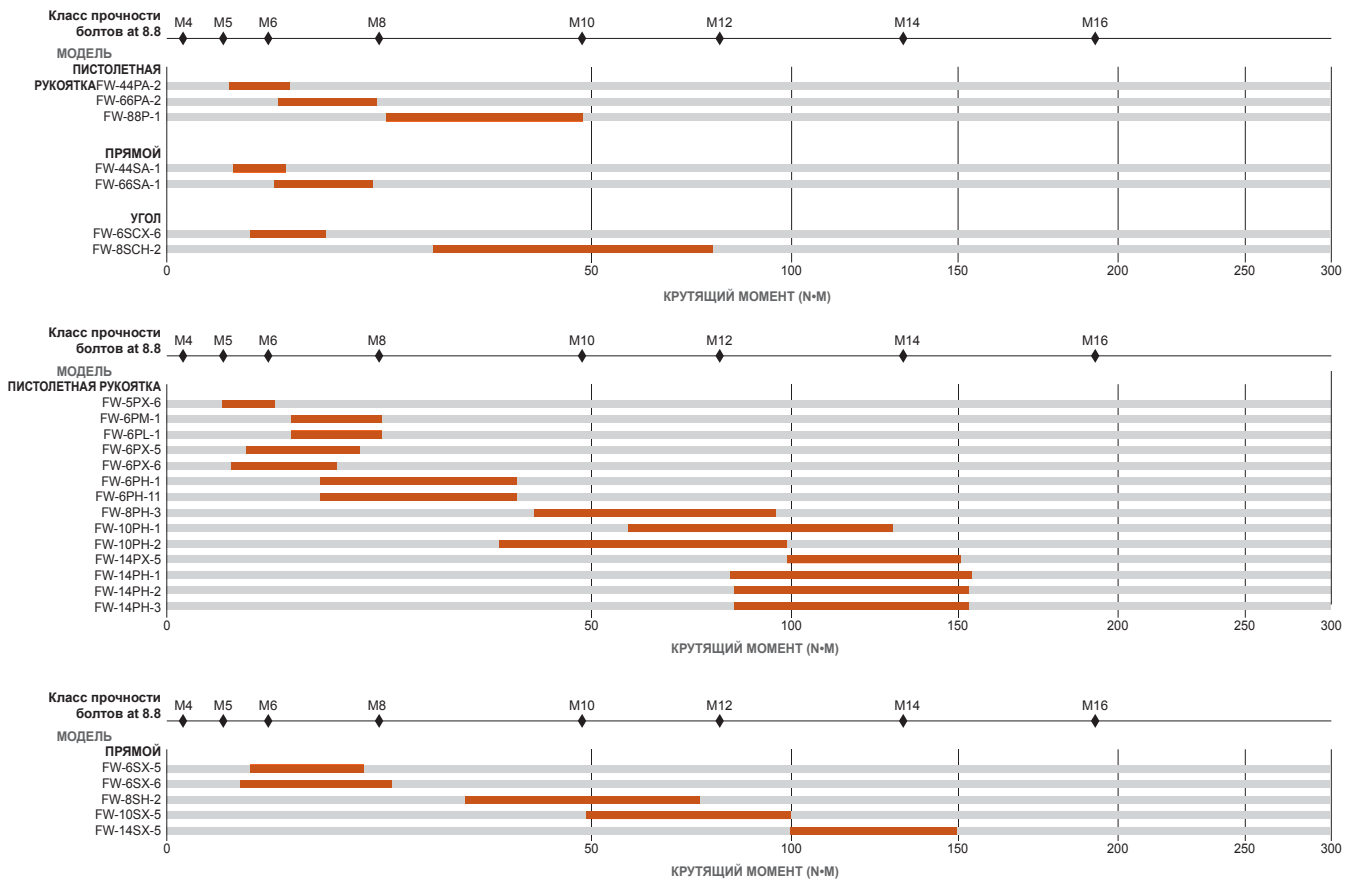

РУКОВОДСТВО ПО ВЫБОРУ

УДАРНЫЕ ГАЙКОВЕРТЫ - СРЕДНИЙ РАЗМЕР (СТР.33-34)

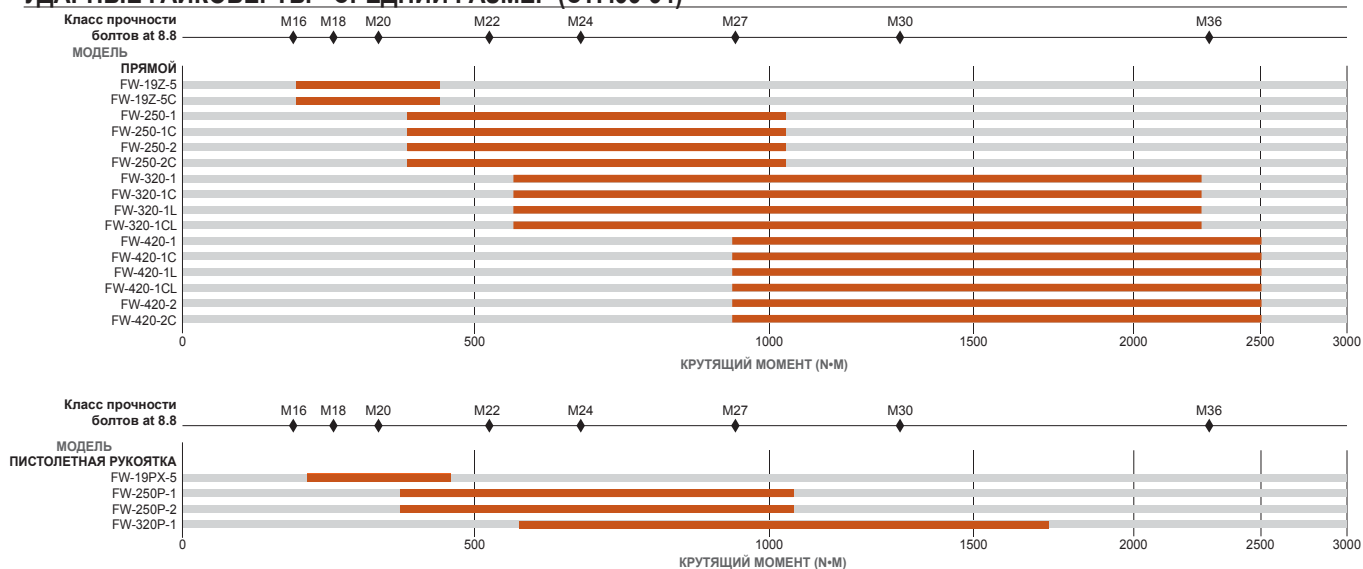

УДАРНЫЕ ГАЙКОВЕРТЫ - БОЛЬШОЙ РАЗМЕР (СТР. 34)

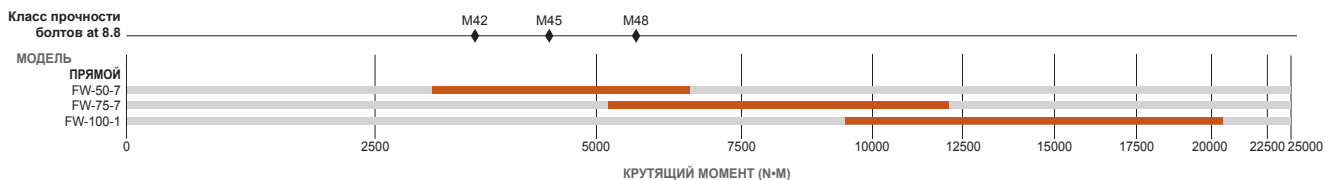

ШУРУПОВЕРТЫ (СТР. 35-36)

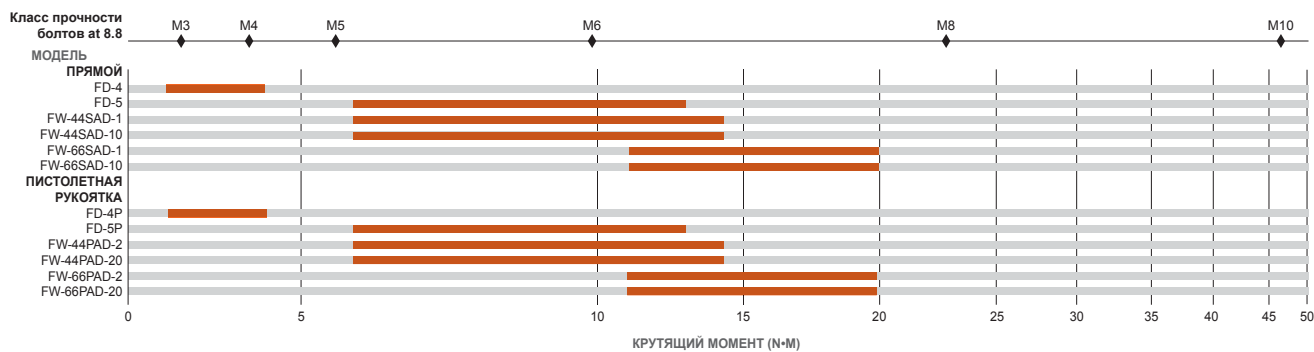
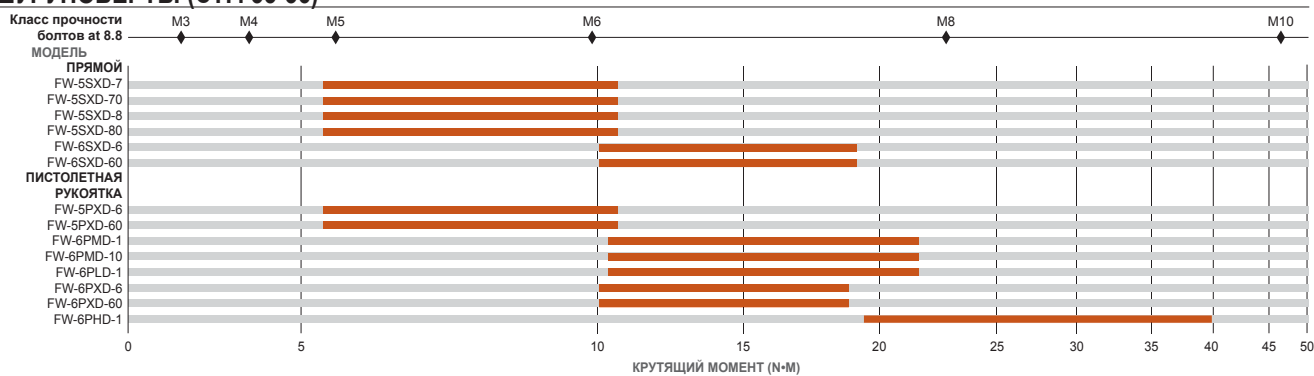

Диапазон значений крутящего момента следует использовать только в справочных целях, поскольку значения фактического крутящего момента могут отличаться в зависимости от типа и размера крепежа, усилия затяжки, давления воздуха и т.д. Оптимальный результат достигается в среднем диапазоне значений крутящего момента инструмента.

ХАРАКТЕРИСТИКИ СБОРОЧНЫХ ИНСТРУМЕНТОВ

ВОЗДУХОВОД С ГЛУШИТЕЛЕМ

Встроенный воздуховод с глушителем шарнирного типа "Фуджи" предназначен для снижения уровня шума инструмента. Оператор также может выбрать необходимое направление отвода воздуха для снижения риска выдувания пыли или мусора в рабочую зону. ВСЕ ГАЙКОВЕРТЫ, КРОМЕ FW-6PL, 6PLD, 5SXD-8, 80, FD-4, 5,4P, 5P

**МЕХАНИЗМ ДРОССЕЛЬНОГО КЛАПАНА: ДВУХСТУПЕНЧАТЫЙ – С ФУНКЦИЕЙ СЖАТИЯ**

Дроссельный клапан двухступенчатой конструкции или с функцией сжатия позволяет оператору запускать инструмент с малой частотой вращения и затем повышать частоту вращения до полной, для удобства размещения крепежа в начале работы.

**РЫЧАГ РЕВЕРСИВНОГО КЛАПАНА**

Все модели оснащены реверсивным электродвигателем. Оператор может легко и быстро выбрать направление вращения, повернув или передвинув реверсивный привод.

ВСЕ ГАЙКОВЕРТЫ, КРОМЕ FOW, FRW

ГАЙКОВЕРТ FPW С ПИСТОЛЕТНОЙ РУКОЯТКОЙ, ПРЯМОЙ РУКОЯТКОЙ



ГАЙКОВЕРТ FW С ПИСТОЛЕТНОЙ РУКОЯТКОЙ, ПРЯМОЙ РУКОЯТКОЙ

**РЕГУЛЯТОР ВОЗДУХА**

Встроенный регулятор воздуха предназначен для удобства настройки крутящего момента и используется для регулировки расхода воздуха.

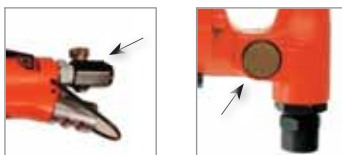
**УПОР КВАДРАТНОГО ШПИДЕЛЯ**

"Фуджи" выпускает два типа упоров квадратных шпинделей. В стандартном экспортном исполнении модели с квадратным шпинделем более 24,5 мм (1 дюйм) поставляются с упором типа P (фиксатор с отверстием для шпильки), а модели с квадратным шпинделем менее 19 мм (3/4 дюйма) поставляются с упором типа BF (с плоским фиксатором). Модели малых размеров могут поставляться с упорами типа P по запросу.

**УПОР ХВОСТОВИКА НАСАДКИ ДЛЯ ШУРУПОВЕРТОВ**

"Фуджи" выпускает два типа быстросъемных упоров хвостовиков насадок. Оба упора шестигранные, размером 6,35 мм (1/4 дюйма). Они разделены на два отдельных модельных ряда, согласно размеру шейки насадки.

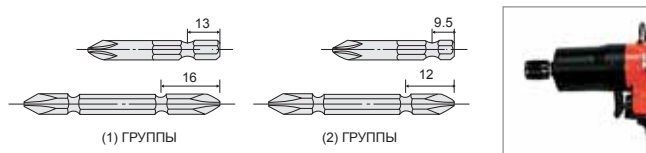
ВСЕ ШУРУПОВЕРТЫ**МУФТОВЫЙ МЕХАНИЗМ - УДАРНЫЕ ГАЙКОВЕРТЫ И ШУРУПОВЕРТЫ****n С ДВОЙНОЙ МУФТОЙ**

Сила удара компенсируется меньшим воздействием крутящего момента, поскольку за один оборот происходит два удара. Ударные гайковерты и шуруповерты с двойной муфтой отличаются меньшей вибрацией и большим сроком эксплуатации, по сравнению со стандартными моделями с одинарной муфтой.

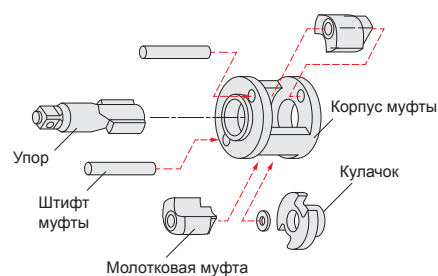
**n С ОДИНАРНОЙ МУФТОЙ**

Сила удара возрастает, а соотношение крутящий момент/масса лучше, чем у инструментов с двойной муфтой. Модели с одинарной муфтой используются для сильной затяжки крепежа при выполнении работ по ремонту и техническому обслуживанию.

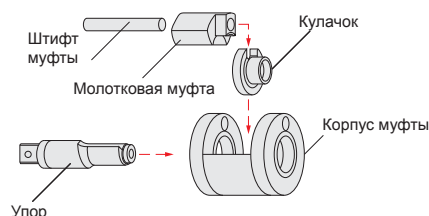

2-КУЛАЧКОВАЯ МУФТА С ОДНОЙ СОБАЧКОЙ

Ударные гайковерты "Фуджи" с 2-кулачковыми муфтами отличаются высоким коэффициентом крутящий момент/масса. Инструменты данного типа более всего подходят для затяжки самоконтращихся болтов, а также для удаления проржавевшего крепежного материала.

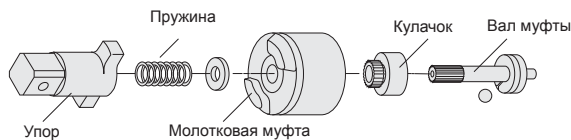

ЗАЩИТНАЯ НАКЛАДКА РУКОЯТКИ

Эргономичные защитные накладки рукояток способствуют понижению вибрации, повышают удобство оператора и обеспечивают изоляцию рук оператора от холодной температуры, создаваемой сжатым воздухом.



ДВУХКАМЕРНЫЙ ДВИГАТЕЛЬ

Все модели импульсных гайковертов "Фуджи" (FET, FLT, FPT, FL, FPW), а также новые серии ударных гайковертов (FW-44~88) оснащены 9-лопастным двухкамерным двигателем. Конструкция этого двигателя обеспечивает высокий крутящий момент при низкой частоте оборотов, а также наилучшие характеристики для быстрой, надежной и точной затяжки.

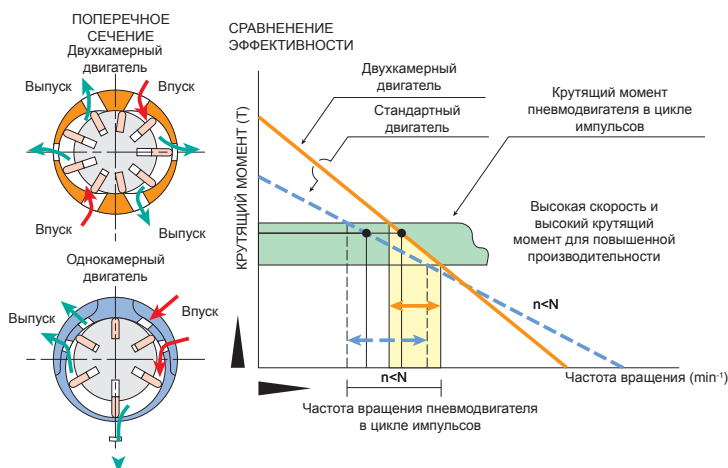

2-ЛОПАСТНОЙ ИМПУЛЬСНЫЙ БЛОК

Благодаря очень короткому циклу импульса, реактивный момент на рукоятке практически не ощущается (оператор может заметить его лишь при низком крутящем моменте двигателя). В отличие от ударного гайковерта, в импульсном инструменте отсутствует контакт металлических частей и, следовательно, импульсные гайковерты обеспечивают более мягкий и стабильный импульс. Преимуществами этого инструмента перед стандартными ударными гайковертами являются пониженная вибрация, низкий уровень шума и более длительный срок эксплуатации. Во всех моделях импульсных гайковертов (FET, FLT, FPT, FL, FPW) используется запатентованный компанией "Фуджи" 2-лопастной импульсный блок с двухкамерным двигателем. Это решение обеспечивает повышение эффективности соотношения мощности к массе на 50% по сравнению с аналогичными крепежными инструментами. Данная конструкция способствует повышению производительности, обеспечивая более быстрое достижение необходимого крутящего момента. Эти инструменты отличаются пониженным уровнем шума и вибрации и прекрасно подходят для выполнения мягких соединений и затяжки самоконтращихся соединений.

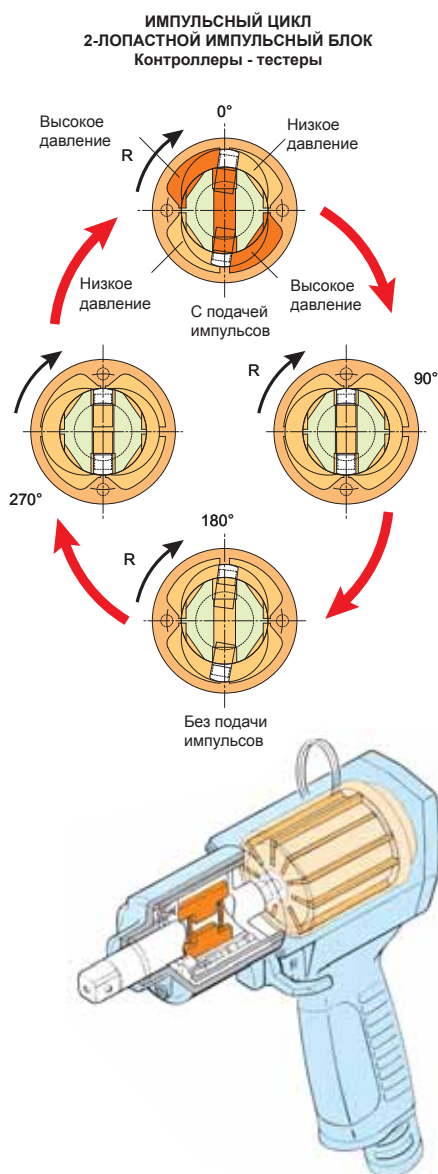

ТЕСТЕРЫ

ГИДРАВЛИЧЕСКИЕ ТЕСТЕРЫ КРУТЯЩЕГО МОМЕНТА



FJT-5-1~5C-1

FJT-10-1~10C-1



FJT-16-1~16C-1

Гидравлические тестеры крутящего момента представляют собой решение для точной проверки и настройки импульсных гайковертов и шуруповертов.

Характеристики

- n Яркий светодиодный цифровой дисплей облегчает считывание показаний в условиях плохого освещения.
- n Простота выполнения операций и высокая точность.
- n Применяется настройка усилия затяжки соединения (от мягкого до жесткого).

МОДЕЛЬ	Источники питания	Вес		Размер тестируемого болта	Измерительный диапазон	
		кг	фунт		мм	Нм
FJT-5-1	AC100V	10.0	22.0	M4	1.6~3.2	0.16~0.32
FJT-5B-1	AC220V			M5	3.2~5.4	0.32~0.54
FJT-5C-1	AC240V			M6	5.4~14.7	0.54~1.47
FJT-10-1	AC100V	11.5	25.3	M10	31.4~53.9	3.14~5.39
FJT-10B-1	AC220V			M12	53.9~88.2	5.39~8.82
FJT-10C-1	AC240V			M16	149.0~190.0	14.90~19.00
FJT-16-1	AC100V	21.7	47.7	M16	149.0~190.0	14.90~19.00
FJT-16B-1	AC220V					
FJT-16C-1	AC240V					

ЦИФРОВОЙ ТЕСТЕР КРУТЯЩЕГО МОМЕНТА

Цифровой тестер крутящего момента FDT-2-1 является идеальным решением для выполнения первоначальной настройки, периодической проверки крутящего момента и регулировки импульсных гайковертов, угловых гайковертов и ручных динамометрических ключей. Оснащенный интерфейсами и терминалами, тестер FDT-2-1 может осуществлять связь с компьютерами, принтерами, регистраторами данных и прочими периферийными устройствами. Цифровой тестер "Фуджи" FDT-2-1 станет идеальным помощником в любом инструментальном комплексе.



FDT-2-1

TT-500
TT-1000TT-20
TT-50
TT-150

TT-300

Характеристики

- n Высокая точность, погрешность менее 0,5 %
- n Широкий измерительный диапазон до 9 900 Н.м, 1 000 кгс.м, 7 230 футо-фунтов
- n Яркий светодиодный дисплей для быстрого и точного считывания показаний
- n Встроенный счетчик ударов для удобства регулировки количества ударов
- n Три единицы измерения: возможен выбор Н.м, кгс.м и футо-фунты
- n Простота проверки настроек электрической схемы тензодатчика
- n Порт RS232C для связи с ПК
- n Имеются 2 типа портов для принтера (параллельный порт и Centronics).
- n Возможность выполнения двух типов автоматического анализа импульсов. Усредненный крутящий момент Максимальный крутящий момент

ЦИФРОВОЙ ТЕСТЕР КРУТЯЩЕГО МОМЕНТА

МОДЕЛЬ	Размеры						Вес		Источники питания	Энергопотребление
	Ширина		Высота		Глубина		кг	фунт		
	мм	дюйм	мм	дюйм	мм	дюйм			вольт	ватт
FDT-2-1	258	10 11/64	116	4 37/64	243	9 37/64	3.7	8.1	AC100-240	12

АКСЕССУАРЫ (ЦИФРОВЫЕ ТЕСТЕРЫ КРУТЯЩЕГО МОМЕНТА)

НАСАДКА



№	Размер	МОДЕЛЬ
	дюйм x дюйм	
1333	F3/8 x M1/2	TT-150

НАСАДКА КВАДРАТНОГО ШПИНДЕЛЯ



Артикул	Размер	МОДЕЛЬ
	дюйм x дюйм	
Y-004558-01	1/2 x 6.35	TT-150
Y-003558-00	3/8 x 6.35	TT-20, 50

ДАТЧИКИ КРУТЯЩЕГО МОМЕНТА

МОДЕЛЬ	Измерительный диапазон		Размер квадратного шпинделя		Применяемые модели
	Нм	кгсм	мм	дюйм	
TT-20	2.0-20.0	0.2-2.0	9.5	3/8	FPW-110, 110S FPW-110SD, 330SD, FL-4SD использовать с переходником шпинделя, Y-003558-00
TT-50	5.0-50.0	0.5-5.0	9.5	3/8	FL-4-5, FL-4S-6S, FPW-330S FL-4SD-6SD использовать с переходником шпинделя, Y-003558-00
TT-150	10.0-150.0	1.0-15.0	9.5	3/8	FL-4-7, FL-6S, FPW-770S использовать с переходником 3/8 SQ, 1333
			12.7	1/2	FPW-770SD, FL-6SD использовать с переходником шпинделя, Y-004558-01 FL-9-1
TT-300	20.0-300.0	2.0-30.0	12.7	1/2	FL-11-13
TT-500	200.0-500.0	20.0-50.0	19.0	3/4	FPW-1660-1
TT-1000	400.0-1000	40.0-100.0	19.0	3/4	FPW-2220S-1
			25.4	1	Большие инструменты с диапазоном крутящего момента до 1000 Н.м

ПЕРЕНОСНОЙ ЦИФРОВОЙ СЧЕТЧИК ОБОРОТОВ

Цифровой счетчик оборотов "Фуджи" идеально подходит для обеспечения строгого контроля качества вращающегося инструмента. Удобство проверки скорости вращения обеспечивается за счет магнитной индукции, позволяющей датчику мгновенно определять скорость вращения.



Характеристики

- п Яркая цифровая светодиодная индикация исключает ошибки оператора.
- п Бесконтактное оборудование для удобства и безопасности измерений.
- п Широкий измерительный диапазон
- п Быстрый отклик повышает скорость проведения измерений.

МОДЕЛЬ	Размеры						Вес		Измерительный диапазон	Отклик	Способ измерения	Индикация	Источники питания	
	Ширина		Высота		Глубина		кг	фунт					вольт	Гц
	мм	дюйм	мм	дюйм	мм	дюйм			об/мин	секунды				
FDM-202	150	5 29/32	60	2 23/64	212	8 11/32	1.1	2.4	10-999,900	6	Бесконтактный магнитный датчик	LED	AC100-240	50/60

КАК ВЫПОЛНЯТЬ НАМАГНИЧИВАНИЕ

В счетчике оборотов применяется метод магнитной индукции. Необходимо намагничивать вращающуюся часть инструмента при помощи специального магнита для создания полюсов N и S.

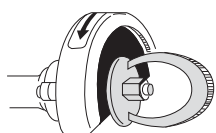

При намагничивании плоской части необходимо осуществлять намагничивание таким образом, чтобы полюса N и S могли создаваться одновременно.

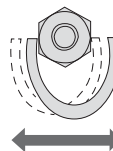
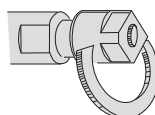

При намагничивании шестигранной, квадратной или круглой части, необходимо осуществлять намагничивание таким образом, чтобы полюса N и S создавались равномерно.

КАК ИЗМЕРИТЬ

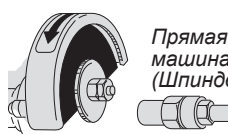

Прямая шлифовальная машина (Шпиндель)

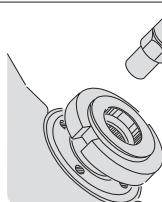

Угловая шлифовальная машина (Фланец шестерни A)

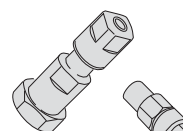

Инструментальная шлифовальная машина (Цанговый патрон)

МАСЛОЗАПРАВОЧНОЕ УСТРОЙСТВО - ТЕСТЕРЫ

МАСЛОЗАПРАВОЧНОЕ УСТРОЙСТВО

Маслозаправочное устройство "Фуджи" идеально подходит и просто необходимо при выполнении технического обслуживания импульсных гайковертов. Маслозаправочное устройство быстро и просто заправляет импульсный гайковерт маслом через обычный шланг подачи воздуха, подключаемый к клапану на рукоятке.



FVT-1

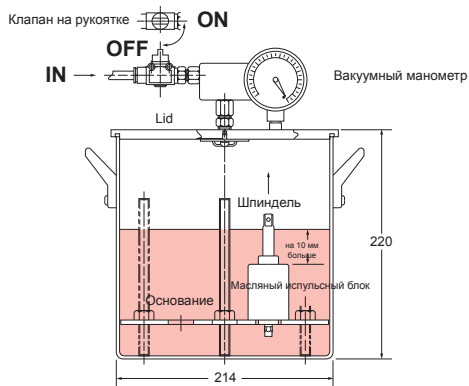

АДАПТЕР ОБРАТНОГО ОТСЧЕТА

Адаптер обратного отсчета "Фуджи" FFA-2-2 выполняет отсчет затянутых болтов. Он используется вместе с импульсными гайковертами FLT и FPT с отключением (типа CD), а также с импульсными гайковертами FL и FPW. Данное устройство повышает степень предотвращения погрешностей при использовании данных инструментов. Существует возможность подключения дополнительных устройств, таких как зуммер или световой индикатор, для быстрого оповещения об ошибке отсчета, также возможен вывод сигнала на систему управления линией. Благодаря компактному размеру, FFA-2-2 легко интегрируется в сборочную станцию.



Модель	Размеры						Вес		Источники питания	Потребление электроэнергии
	Ширина		Высота		Глубина		кг	фунт		
FFA-2-2	мм	дюйм	мм	дюйм	мм	дюйм	0.3	0.7	вольт	ватт
									DC24	3

СИСТЕМА УПРАВЛЕНИЯ КРУТЯЩИМ МОМЕНТОМ

"Фуджи" предлагает полный ассортимент крепежных инструментов и надежных контроллеров крутящего момента, являющихся идеальным решением в области регулировки крутящего момента и выполнения надежных и эффективных сборочных операций. В таблицах ниже представлены различные комбинации крепежных инструментов и надежных контроллеров. Выбирайте правильную комбинацию, удовлетворяющую вашим производственным потребностям..

ИНСТРУМЕНТЫ	FW FOW FRW	FL FPW	FLT FPT	FET	FW	FL FPW	FLT FPT	FET
КОНТРОЛЛЕР	-	-	-	FET-100	-	-	-	FET-100
АДАПТЕРЫ ОБРАТНОГО ОТСЧЕТА	-	-	-	-	FFA	FFA	FFA	FFA
РЕГУЛИРОВКА КРУТЯЩЕГО МОМЕНТА			X	X			X	X
ОТКЛЮЧЕНИЕ			M	T	TI	TI	M	T
ОТОБРАЖЕНИЕ	КРЕПЛЕНИЕ ОК/НОК			X	X	X	X	X
	КРЕПЛЕНИЕ ОК/НОК			X				X
ВХОД/ВЫХОД ДИСПЛЕЯ	ОК/НОК			X	X	X	X	X
	ИНТЕГРАЦИЯ В ЛИНИЮ			X	X	X	X	X
	ПРИЧИНА НОК			X				X
ПРЕДОТВРАЩЕНИЕ ПОГРЕШНОСТЕЙ	СЧЕТ БОЛТОВ			X	X	X	X	X
	ОГРАНИЧЕНИЕ ПО ВРЕМЕНИ			X	X	X	X	X
	СЧЕТ ИМПУЛЬСОВ			X				X
	ОЦЕНКА КРУТЯЩЕГО МОМЕНТА			X				X
ПАМЯТЬ ДАННЫХ				X				X
ВЫВОД ДАННЫХ	RS232			X				X
	ETHERNET			X				X

Серия FET

РЕГУЛИРОВКА ДИНАМИЧЕСКОГО КРУТЯЩЕГО МОМЕНТА ПОСРЕДСТВОМ ИЗМЕНЕНИЯ ДАВЛЕНИЯ МАСЛА

Гайковерты "Фуджи" с системой отключения F1 оснащены датчиком крутящего момента, который обеспечивает регулировку крутящего момента и контроль критических операций.

МИНИМИЗАЦИЯ РАЗБРОСА КРУТЯЩЕГО МОМЕНТА ЗАТЯЖКИ

При выполнении мягких соединений, существует тенденция к разбросу крутящего момента затяжки вследствие ослабления. В качестве решения проблемы разброса новая система F1 осуществляет выполнение еще трех импульсов после достижения нижнего предельного значения крутящего момента, для обеспечения качества процесса затяжки в любых рабочих условиях.

FET-6-1 TOOL



ПОЛУЧЕНИЕ СИГНАЛА ОТ ВСТРОЕННОГО ДАТЧИКА

ОТКЛЮЧЕНИЕ ИНСТРУМЕНТА

ПРЕОБРАЗОВАНИЕ СИГНАЛА В ЗНАЧЕНИЕ КРУТЯЩЕГО МОМЕНТА

FET-100-1 CONTROLLER



РЕГУЛИРОВКА КРУТЯЩЕГО МОМЕНТА

СЧЕТЧИК ПАКЕТА ДАННЫХ

СЕРИЯ FET

КОМАНДНЫЙ БЛОК FET-200-1



Квадратный шпindelь

Модель	Размер болта		Рекомендуемый диапазон значений крутящего момента		Размер квадратного шпинделя		Частота оборотов холостого хода при 0.63МПа	Расход воздуха при 0.63 МПа под нагрузкой (м3/мин)	Вес	Общая длина	Диаметр воздушного шланга
	мм	Нм	кгсм	фут-фунт	мм	дюйм					
FET-4-1	M5 to 6	5-12	0.5-1.2	3.6-8.8	9.5	3/8	6,700	0.36	0.96	162	6.3
FET-5-1	M6 to 8	11-24	1.1-2.4	8-18	9.5	3/8	6,300	0.40	0.96	162	6.3
FET-6-1	M8 to 10	22-35	2.2-3.6	16-26	9.5	3/8	6,700	0.42	1.0	174	9.5
FET-7-1	M8 to 10	30-55	3.1-5.6	22-40	9.5	3/8	6,100	0.60	1.2	177	9.5
FET-9-1	M10	50-85	5.1-8.7	50-85	9.5	3/8	4,600	0.65	1.6	195	9.5
FET-11-1	M10 to 12	70-120	7.1-12.2	52-89	12.7	1/2	5,000	0.80	2.0	207	9.5
FET-13-1	M12 to 14	90-155	9.2-15.8	66-115	12.7	1/2	3,800	0.85	2.3	217	9.5
FET-16-1	M16 to 18	150-210	15.3-21.4	111-155	19	3/4	3,000	1.20	4.1	262	9.5

Размер резьбы штуцера подачи воздуха: PT or NPT 3/8" за исключением FET-4-1/5-1: 1/4".

Размер насадки шпинделя

Модель	Размер болта		Рекомендуемый диапазон значений крутящего момента		Размер хвостовика насадки		Частота оборотов холостого хода при 0.63МПа	Расход воздуха при 0.63 МПа под нагрузкой (м3/мин)	Вес	Общая длина	Диаметр воздушного шланга
	мм	Нм	кгсм	фут-фунт	мм	дюйм					
FET-4D-1	M5 to 6	5-12	0.5-1.2	3.6-8.8	6.35	1/4	6,700	0.36	0.96	162	6.3
FET-5D-1	M6 to 8	11-22	1.1-2.2	8-16	6.35	1/4	6,300	0.40	0.96	162	6.3
FET-6D-1	M8 to 10	19-28	1.9-2.9	14-21	6.35	1/4	6,700	0.42	1.0	174	9.5

Размер резьбы штуцера подачи воздуха: PT or NPT 1/4" за исключением FET-6D-1: 3/8"

СИСТЕМА СЕРИИ FET

УНИКАЛЬНЫЕ ХАРАКТЕРИСТИКИ СЕРИИ FET

- н **Мониторинг затяжки по значениям крутящего момента, времени и импульсов.**
(Улучшение обнаружения ошибок затяжки)

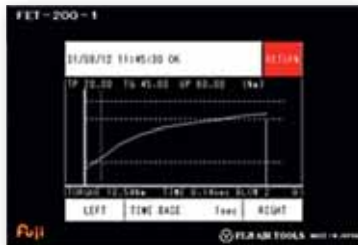

- н **Отображение графика затяжки.**

(Возможность визуальной проверки импульсов, крутящего момента и времени затяжки).



- н **Функция подсчета болтов и ударов.**
Предоставление информации о времени технического обслуживания посредством настройки предупреждений по болтам или импульсам.



- н **Канал.**
1 контроллер имеет 7 каналов для различных вариантов использования.

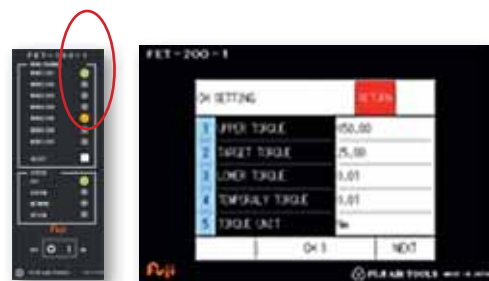

- н **Компактность.**

- н **Прочные кабели.**
Армированные кевларом кабели обеспечивают долговечность при выполнении сложных операций



КОМПЛЕКТ СЕРИИ FET



FET-3-001V / FET-4-001V



FET-100-1



FET-003-3K



FET-006-3K



M-P02SS



FET-200-1

FET-4, 5, 6, 7

Модель	Количество	Описание
FET-6-1	1	Инструмент
FET-006-3K	1	Соединительный кабель
FET-003-3K	1	Соединительный кабель
FET-3-001V	1	Электромагнитный клапан (FET-4-7)
FET-100-1	1	FET Блок управления
FET-200-1	1	FET Командный блок
F-701-1	1	Шестигранный ключ 1.5 ММ
F-704	1	Шестигранный ключ 4HEX
M-P02SS	1	Антиротационный фитинг

FET-9, 11, 13, 16

Модель	Количество	Описание
FET-9-1	1	Инструмент
FET-006-3K	1	Соединительный кабель
FET-003-3K	1	Соединительный кабель
FET-4-001V	1	Электромагнитный клапан (FET-9-16)
FET-100-1	1	FET Блок управления
FET-200-1	1	FET Командный блок
F-701-1	1	Шестигранный ключ 1.5 ММ
F-704	1	Шестигранный ключ 4HEX
M-P02SS	1	Антиротационный фитинг

ИМПУЛЬСНЫЕ ГАЙКОВЕРТЫ БЕЗ ОТКЛЮЧЕНИЯ

Серия FL**ХАРАКТЕРИСТИКИ****1 АККУМУЛИРУЮЩИЙ МЕХАНИЗМ**

Аккумулятор выполняет функцию выравнивания при резком подъеме давления масла при выполнении затяжки жесткого соединения. Таким образом, минимизируется разброс и ошибки крутящего момента. По мере повышения температуры масла, во время непрерывного выполнения операций затяжки аккумулятор принимает увеличившийся объем масла с целью поддержания постоянного объема масла в импульсном блоке. Это гарантирует высокую точность затяжки.

2 ЭКОЛОГИЧЕСКИ БЕЗОПАСНАЯ КОНСТРУКЦИЯ

Для снижения воздействия на окружающую среду в течение срока службы инструмента на его корпус не наносится краска. Соответственно, исключаются последствия отслаивания краски. Стандартным решением является использование защитного протектора.

3 ЭРГОНОМИЧНАЯ КОНСТРУКЦИЯ

По сравнению с привычными инструментами вес снижен до минимума. Выбран оптимальный размер рукоятки для обеспечения повышенного уровня удобства оператора. Эта специальная рукоятка также более эффективно поглощает вибрацию. Кроме того, благодаря оптимальным размерам, более низкий уровень шума и вибрации является стандартным для инструментов серии FL.



ИМПУЛЬСНЫЕ ГАЙКОВЕРТЫ БЕЗ ОТКЛЮЧЕНИЯ

Рекомендуемый диапазон значений крутящего момента, максимальное значение крутящего момента

Указывает рекомендованный диапазон крутящих моментов или максимальный крутящий момент для определенной модели. Значения крутящего момента в спецификациях следует использовать только в качестве справочных, так как итоговое значение зависит от типа и размера болтов и гаек, степени затяжки соединений, давления воздуха и пр.

МОДЕЛИ С ПИСТОЛЕТНОЙ РУКОЯТКОЙ (КВАДРАТНЫЙ ШПИНДЕЛЬ - НАСАДКА ХВОСТОВИКА) КВАДРАТ 6.35 мм (1/4") ~ 9.5 мм(3/8") ~ 12.7 мм(1/2")



Модель	Размер болта мм	Рекомендуемый диапазон значений крутящего момента			Частота оборотов холостого хода об/мин	Размер квадратного шпинделя Размер хвостовика насадки		Общая длина (без насадки)		Вес (без насадки)		Расход воздуха (под нагрузкой)		Диаметр воздушного шланга	
		Нм	кгсм	фут-фунт		мм	дюйм	мм	дюйм	кг	дюйм	м3/мин	фут3/мин	мм	дюйм
FL-4-1	M6	16-24	1.6-2.4	11.8-17.7	6,700	9.5	3/8	139.5	5 31/64	0.79	1.7	0.36	12.7	6.3	1/4
FL-5-1	M6-M8	20-40	2.0-4.0	14.7-29.5	6,300	9.5	3/8	139.5	5 31/64	0.79	1.7	0.40	14.1	6.3	1/4
FL-6-1	M8	28-56	2.8-5.6	20.6-41.3	6,700	9.5	3/8	151.5	5 31/32	0.83	1.8	0.42	14.8	9.5	3/8
FL-7-1	M8-M10	34-60	3.4-6.1	25.0-44.2	6,100	9.5	3/8	155	6 7/64	1.02	2.2	0.60	21.1	9.5	3/8
FL-9-1	M10	52-96	5.3-9.7	38.3-70.8	5,000	12.7	1/2	173	6 13/16	1.45	3.2	0.65	22.9	9.5	3/8
FL-11-1	M10-M12	80-136	8.1-13.8	59.0-100.3	5,000	12.7	1/2	184	7 15/64	1.80	4.0	0.80	28.2	9.5	3/8
FL-13-1	M12-M14	120-172	12.2-17.5	88.5-126.8	3,800	12.7	1/2	192	7 9/16	2.10	4.6	0.85	30.0	9.5	3/8
FL-4D-1(10)	M6	14-20	1.4-2.0	10.3-14.7	6,700	6.35	1/4	140	5 3/64	0.79	1.7	0.36	12.7	6.3	1/4
FL-5D-1(10)	M6-M8	18-32	1.8-3.2	13.2-23.6	6,300	6.35	1/4	140	5 3/64	0.79	1.7	0.40	14.1	6.3	1/4
FL-6D-1(10)	M8	25-42	2.5-4.2	18.4-30.9	6,700	6.35	1/4	152	5 63/64	0.83	1.8	0.42	14.8	6.3	1/4

Размер резьбы штуцера подачи воздуха: PT или NPT 1/4".

Значения в () могут быть получены в положении отметки "L" на рукоятке регулятора, остальные значения могут быть получены в положении отметки "H".

МОДЕЛИ С ПРЯМОЙ РУКОЯТКОЙ (КВАДРАТНЫЙ ШПИНДЕЛЬ) КВАДРАТ 9.5 мм (3/8")



FL-4S-1

Модель	Размер болта мм	Рекомендуемый диапазон значений крутящего момента			Частота оборотов холостого хода об/мин	Размер квадратного шпинделя		Общая длина (без насадки)		Вес (без насадки)		Расход воздуха (под нагрузкой)		Диаметр воздушного шланга	
		Нм	кгсм	фут-фунт		мм	дюйм	мм	дюйм	кг	дюйм	м3/мин	фут3/мин	мм	дюйм
FL-4S-1	M6	6-14	0.6-1.4	4.4-10	5,600	9.5	3/8	209	8 15/64	0.85	1.8	0.36	12.7	6.3	1/4
FL-5S-1	M6-M8	11-24	1.1-2.4	8-18	6,300	9.5	3/8	209	8 15/64	0.85	1.8	0.40	14.1	6.3	1/4
FL-6S-1	M8	21-32	2.1-3.3	16-24	5,600	9.5	3/8	221	8 45/64	0.90	2.0	0.42	14.8	9.5	3/8

Размер резьбы штуцера подачи воздуха: PT или NPT 1/4".

МОДЕЛИ С ПРЯМОЙ РУКОЯТКОЙ (ХВОСТОВИК НАСАДКИ) ШЕСТИГРАННИК 6.35 мм (1/4")



FL-4SD-1

Модель	Размер болта мм	Рекомендуемый диапазон значений крутящего момента			Частота оборотов холостого хода об/мин	Размер хвостовика насадки	Общая длина (без насадки)		Вес (без насадки)		Расход воздуха (под нагрузкой)		Диаметр воздушного шланга		
		Нм	кгсм	фут-фунт			мм	дюйм	кг	дюйм	м3/мин	фут3/мин	мм	дюйм	
FL-4SD-1(10)	M4-M6	15-25	1.5-2.6	11.1-18.4	5,500	6.35	1/4	226	8 57/64	0.88	1.9	0.35	12.4	6.3	1/4
FL-5SD-1(10)	M4-M6	20-34	2.0-3.5	14.8-25.1	5,700	6.35	1/4	226	8 57/64	0.88	1.9	0.37	13.1	6.3	1/4
FL-6SD-1(10)	M6-M8	25-37	2.6-3.8	18.4-27.3	5,800	6.35	1/4	238	9 3/8	0.95	2.1	0.50	17.7	9.5	3/8

Размер резьбы штуцера подачи воздуха: PT или NPT 1/4".

Размер насадки		FL-***SD-1, FL-***D-1 A:9.5мм B:12мм
		FL-***SD-10, FL-***D-10 A:13мм B:16мм

ИМПУЛЬСНЫЕ ГАЙКОВЕРТЫ БЕЗ ОТКЛЮЧЕНИЯ

МОДЕЛИ С ПИСТОЛЕТНОЙ РУКОЯТКОЙ (КВАДРАТНЫЙ ШПИНДЕЛЬ)

КВАДРАТ 6.35 мм (1/4") ~ 9.5 мм (3/8") ~ 19 мм (3/4")



FPW-110-1



FPW-1100~1660

Модель	Размер болта мм	Рекомендуемый диапазон значений крутящего момента			Частота оборотов холостого хода об/мин	Размер квадратного шпинделя		Общая длина (без насадки) мм дюйм		Вес (без насадки) кг дюйм		Расход воздуха (под нагрузкой) м3/мин фут3/мин		Диаметр воздушного шланга мм дюйм	
		Нм	кгсм	фут-фунт		мм	дюйм	мм	дюйм	кг	дюйм	м3/мин	фут3/мин	мм	дюйм
FPW-110-1	M4-M5	7.5-13 (2-7.5)	0.8-1.3 (0.2-0.8)	5.5-9.6 (1.4-5.5)	4,500	9.5	3/8	143	5 41/64	0.75	1.7	0.20	7.1	6.3	1/4
FPW-110D-1	M4-M5	7-11 (2-7)	0.7-1.1 (0.2-0.7)	5.2-8.1 (1.4-5.1)	4,500	6.35	1/4	149	5 7/8	0.76	1.7	0.20	7.1	6.3	1/4
FPW-110D-10	M4-M5	7-11	0.7-1.1	5.2-8.1	4,500	6.35	1/4	149	5 7/8	0.76	1.7	0.20	7.1	6.3	1/4
FPW-1660-1	M16-M18	160-270	16.3-27.5	118-199.1	3,000	19.0	3/4	243	9 37/64	3.80	8.4	1.20	42.4	9.5	3/8

Размер резьбы штуцера подачи воздуха: PT или NPT 1/4".

Значения в () могут быть получены в положении отметки "L" на рукоятке регулятора, остальные значения могут быть получены в положении отметки "H".

МОДЕЛИ С ПРЯМОЙ РУКОЯТКОЙ (ХВОСТОВИК НАСАДКИ)

ШЕСТИГРАННИК 6.35 мм (1/4")



FPW-110SD

Модель	Размер болта мм	Рекомендуемый диапазон значений крутящего момента			Частота оборотов холостого хода об/мин	Размер хвостовика насадки		Общая длина (без насадки) мм дюйм		Вес (без насадки) кг дюйм		Расход воздуха (под нагрузкой) м3/мин фут3/мин		Диаметр воздушного шланга мм дюйм	
		Нм	кгсм	фут-фунт		мм	дюйм	мм	дюйм	кг	дюйм	м3/мин	фут3/мин	мм	дюйм
FPW-110SD-1(10)	M4	2-7	0.2-0.7	1.5-5.2	3,200	6.35	1/4	224	8 53/64	0.65	1.4	0.20	7.1	6.3	1/4
FPW-330SD-1 (10)	M5	12-17	1.2-1.7	8.9-12.5	4,400	6.35	1/4	226	8 57/64	0.88	1.9	0.30	10.6	6.3	1/4

Размер резьбы штуцера подачи воздуха: PT или NPT 1/4".

Размер насадки	A		B	
	мм	дюйм	мм	дюйм
FPW-***SD-1, FPW-***D-1	9.5	3/8	12	1/2
FPW-***SD-10, FPW-***D-10	13	1/2	16	5/8

МОДЕЛИ С ПРЯМОЙ РУКОЯТКОЙ (КВАДРАТНЫЙ ШПИНДЕЛЬ)

КВАДРАТ 9.5 мм (3/8") ~ 19 мм (3/4")



FPW-2220S-1

Модель	Размер болта мм	Рекомендуемый диапазон значений крутящего момента			Частота оборотов холостого хода об/мин	Размер квадратного шпинделя		Общая длина (без насадки) мм дюйм		Вес (без насадки) кг дюйм		Расход воздуха (под нагрузкой) м3/мин фут3/мин		Диаметр воздушного шланга мм дюйм	
		Нм	кгсм	фут-фунт		мм	дюйм	мм	дюйм	кг	дюйм	м3/мин	фут3/мин	мм	дюйм
FPW-110S-1	M4	2-7.5	0.2-0.8	1.5-5.5	3,200	9.5	3/8	218	8 19/32	0.65	1.4	0.20	7.1	6.3	1/4
FPW-330S-1	M5	13-22	1.3-2.2	9.6-16.2	4,400	9.5	3/8	226	8 57/64	0.87	1.9	0.30	10.6	6.3	1/4
FPW-770S-1	M8	44-76	4.5-7.8	32.5-56.1	6,300	9.5	3/8	240	9 7/16	0.90	2.0	0.50	17.7	9.5	1/4
FPW-2220S-1	M18-M20	300-500	30.6-51.0	221.3-368.8	2,500	19.0	3/4	350	10 13/16	7.00	15.4	1.30	45.9	12.7	1/2

Размер резьбы штуцера подачи воздуха: PT или NPT 1/4", (FPW-2220S) PT или NPT 1/2".

ИМПУЛЬСНЫЕ ГАЙКОВЕРТЫ БЕЗ ОТКЛЮЧЕНИЯ

С УГЛОВОЙ ГОЛОВКОЙ С КВАДРАТНЫМ ШПИНДЕЛЕМ

КВАДРАТ 9.5 мм (3/8")



FPW-440SC-660SC



FPW-770SC-1

Модель	Размер болта	Рекомендуемый диапазон значений крутящего момента			Частота оборотов холостого хода	Размер квадратного шпинделя		Общая длина (без насадки)		Вес (без насадки)		Расход воздуха (под нагрузкой)		Диаметр воздушного шланга	
	мм	Нм	кгсм	фут-фунт		мм	дюйм	мм	дюйм	кг	дюйм	м3/мин	фут3/мин	мм	дюйм
FPW-440SC-1	M4-M6	13-24	1.3-2.4	9.6-17.7	5,000	9.5	3/8	255	10 3/64	1.28	2.8	0.39	13.8	6.3	1/4
FPW-550SC-1	M6-M8	22-35	2.2-3.6	16.2-25.8	5,500	9.5	3/8	255	10 3/64	1.29	2.8	0.39	13.8	6.3	1/4
FPW-660SC-1	M6-M8	25-43	2.6-4.4	18.4-31.7	5,500	9.5	3/8	267	10 33/64	1.40	3.1	0.48	16.9	9.5	3/8
FPW-770SC-1	M8	33-50	3.4-5.1	24.3-36.9	6,300	9.5	3/8	271	10 43/64	1.70	3.7	0.50	17.7	9.5	3/8

Размер резьбы штуцера подачи воздуха: PT или NPT 1/4"

РЕДУКТОРНЫЕ ИМПУЛЬСНЫЕ ГАЙКОВЕРТЫ

Редукторные импульсные гайковёрты "Фуджи" с функцией автоматического отключения отличаются высокой мощностью в сочетании с низкими уровнями шума и вибрации, несмотря на использование двухкамерного пневматического двигателя и угловой головки с зубчатым приводом. Эргономичная конструкция снижает воздействие реактивных сил на оператора в пределах всего диапазона значений крутящего момента.



FPW-770SCG-1

Модель	Размер болта	Рекомендуемый диапазон значений крутящего момента			Частота оборотов холостого хода	Размер квадратного шпинделя		Общая длина (без насадки)		Вес (без насадки)		Расход воздуха (под нагрузкой)		Диаметр воздушного шланга	
	мм	Нм	кгсм	фут-фунт		мм	дюйм	мм	дюйм	кг	дюйм	м3/мин	фут3/мин	мм	дюйм
FPW-770SCG-1	M4-M6	21-30	2.1-3.1	15.5-22.1	7,000	12	15/32	343	13 33/64	2.0	4.4	0.50	17.7	9.5	3/8

Размер резьбы штуцера подачи воздуха: PT или NPT 1/4"

ИМПУЛЬСНЫЕ ГАЙКОВЕРТЫ С ФУНКЦИЕЙ АВТОМАТИЧЕСКОГО ОТКЛЮЧЕНИЯ

Серия FTL

ХАРАКТЕРИСТИКИ

**1 МЕХАНИЗМ ОТСЕЧНОГО КЛАПАНА (ПОДАНА ЗАЯВКА НА ПАТЕНТ)**

Новый механизм отсечного клапана (подана заявка на патент) способствует повышению качества работ при низком давлении. Отсечной клапан новой конструкции использует функциональный принцип подачи "полного давления" для поддержания баланса отсечного клапана. Клапан новой конструкции работает в диапазоне давления воздуха 0,5-0,63 МПа (5-6,3 бар, 58-90 фунтов/кв. дюйм). В сравнении с клапанами разности давлений стандартной конструкции (требующих применения пружины для уравнивания усилия, прилагаемого к отсечному клапану и, зачастую, замены пружины по причине разницы уровня давления воздуха) конструкция по принципу подачи "полного давления" обеспечивает превосходную эффективность и повышенную производительность.

2 ПЛУНЖЕРНЫЙ МЕХАНИЗМ (ПОДАНА ЗАЯВКА НА ПАТЕНТ)

Использование плунжерного механизма (подана заявка на патент) способствует повышению точности крутящего момента. Для снижения значения крутящего момента давление масла на поршень поддерживается на низком уровне, что делает регулировку более точной. Также этому способствует использование плунжерного механизма, который обеспечивает точность крутящего момента. Утечки масла в механизме предотвращаются благодаря наличию в плунжере канала, предназначенного для компенсации изменений давления масла во время формирования импульса. Как следствие, обеспечиваются точность и стабильность крутящего момента и самих операций затяжки.

3 МЕХАНИЗМ ВОЗВРАТА ПОРШНЯ В ИСХОДНОЕ ПОЛОЖЕНИЕ (ПОДАНА ЗАЯВКА НА ПАТЕНТ)

Регулировка крутящего момента обеспечивается движением поршня по мере изменения давления масла при формировании импульса. Действие отсечного клапана обеспечивает активизацию механизма для возврата поршня в исходное положение после обнаружения изменения давления масла. Благодаря такому принципу работы поршня, возможно быстрое осуществление следующей операции затяжки, а также снижение колебаний крутящего момента.

4 АККУМУЛЯТОРНЫЙ МЕХАНИЗМ

Аккумулятор выполняет функцию выравнивания при резком подъеме давления масла при выполнении затяжки жесткого соединения. Таким образом, минимизируется разброс и библики крутящего момента. По мере повышения температуры масла, во время непрерывного выполнения операций затяжки аккумулятор принимает увеличившийся объем масла, что позволяет поддерживать постоянный объем масла в импульсном блоке. Это гарантирует высокую точность затяжки.

5 ЭКОЛОГИЧЕСКИ БЕЗОПАСНАЯ КОНСТРУКЦИЯ

Для снижения воздействия на окружающую среду в течение срока службы инструмента на его корпус не наносится краска. Соответственно, исключаются последствия отслаивания краски. Стандартным решением является использование защитного протектора.

6 ЭРГОНОМИЧНАЯ КОНСТРУКЦИЯ

По сравнению с привычными инструментами, вес снижен до минимума. Выбран оптимальный размер рукоятки для обеспечения высокой степени комфорта оператора. Эта специальная рукоятка также более эффективно поглощает вибрацию. Кроме того, благодаря оптимальным размерам более низкий уровень шума и вибраций является стандартным для инструментов серии FLT.



ИМПУЛЬСНЫЕ ГАЙКОВЕРТЫ С ФУНКЦИЕЙ АВТОМАТИЧЕСКОГО ОТКЛЮЧЕНИЯ

МОДЕЛИ С ПИСТОЛЕТНОЙ РУКОЯТКОЙ (КВАДРАТНЫЙ ШПИНДЕЛЬ - НАСАДКА ХВОСТОВИКА) КВАДРАТ. 9.5 мм (3/8") ~ 12.7 мм (1/2") - Шестигранник 6.35 (1/4")



FLT-4-1



FLT-9-1



FLT-4D-1

Модель	Размер болта	Рекомендуемый диапазон значений крутящего момента			Частота оборотов холостого хода	Размер квадратного шпинделя		Общая длина (без насадки)		Вес (без насадки)		Расход воздуха (под нагрузкой)		Диаметр воздушного шланга	
	мм	Нм	кгсм	фут-фунт		мм	дюйм	мм	дюйм	кг	дюйм	м3/мин	фут3/мин	мм	дюйм
FLT-4-1	M5-M6	5-12	0.5-1.2	3.6-8.8	6,200	9.5	3/8	181	7 1/8	0.97	2.1	0.40	14.1	6.3	1/4
FLT-4-1L*	M5-M6	4-8	0.4-0.8	3-6	5,300	9.5	3/8	181	7 1/8	0.97	2.1	0.25	8.8	6.3	1/4
FLT-5-1	M6-M8	11-24	1.1-2.4	8.1-17.7	6,500	9.5	3/8	181	7 1/8	0.97	2.1	0.45	15.8	6.3	1/4
FLT-5-1L*	M6-M8	8-18	0.8-1.8	6-13	5,500	9.5	3/8	181	7 1/8	0.97	2.1	0.30	10.5	6.3	1/4
FLT-6-1	M8-M10	22-35	2.2-3.5	16.2-25.8	6,300	9.5	3/8	192	7 19/32	1.00	2.2	0.55	19.4	9.5	3/8
FLT-6-1L*	M8	15-26	1.5-2.6	11-19	5,700	9.5	3/8	192	7 19/32	1.00	2.2	0.37	13.0	9.5	3/8
FLT-7-1	M8-M10	30-55	3.0-6.1	22.1-44.2	6,100	9.5	3/8	189.5	7 29/64	1.10	2.4	0.60	21.1	9.5	3/8
FLT-7-1L*	M8-M10	24-45	2.4-4.6	18-33	5,400	9.5	3/8	189.5	7 29/64	1.10	2.4	0.38	13.4	9.5	3/8
FLT-9-1	M10	50-85	5.1-8.6	36.8-62.6	4,800	12.7	1/2	209	8 15/64	1.60	3.5	0.68	24.0	9.5	3/8
FLT-9-1L*	M10	45-70	4.6-7.1	33-52	4,500	12.7	1/2	209	8 15/64	1.60	3.5	0.40	14.1	9.5	3/8
FLT-11-1	M10-M12	70-120	7.1-13.2	51.6-95.8	4,500	12.7	1/2	217.5	8 9/16	1.85	4.1	0.80	28.2	9.5	3/8
FLT-11-1L*	M10-M12	65-110	6.6-11.2	48-81	4,400	12.7	1/2	217.5	8 9/16	1.85	4.1	0.43	15.1	9.5	3/8
FLT-13-1	M12-M14	90-155	9.1-16.3	66.3-118	3,400	12.7	1/2	227.5	8 61/64	2.10	4.6	0.85	30.0	9.5	3/8
FLT-13-1L*	M12	80-125	8.1-12.5	59-93	3,100	12.7	1/2	227.5	8 61/64	2.10	4.6	0.45	15.8	12.7	1/2
FLT-4D-1(10)	M6	5-12	0.5-1.2	3.6-8.8	6,700	6.35	1/4	140	5 3/64	0.79	1.7	0.36	12.7	6.3	1/4
FLT-4D-1(10)L*	M5	5-8	0.4-0.8	4-6	5,300	6.35	1/4	140	5 3/64	0.79	1.7	0.25	8.8	6.3	1/4
FLT-5D-1(10)	M6-M8	11-22	1.1-2.2	8.1-16.2	6,300	6.35	1/4	140	5 3/64	0.79	1.7	0.40	14.1	6.3	1/4
FLT-5D-1(10)L*	M6-M8	8-16	0.8-1.6	6-12	5,500	6.35	1/4	140	5 3/64	0.79	1.7	0.30	10.5	6.3	1/4
FLT-6D-1(10)	M8	19-28	1.9-2.8	14-20.6	6,700	6.35	1/4	152	5 63/64	0.83	1.8	0.42	14.8	9.5	3/8
FLT-6D-1(10)L*	M8	14-22	1.4-2.2	10-16	5,700	6.35	1/4	152	5 63/64	0.83	1.8	0.37	13.0	9.5	3/8

Использовать все указанные выше модели при значениях давления воздуха 0,5-0,63 МПа (от 5,0 до 6,3 бар).
 Эксплуатационные характеристики указаны для давления воздуха 0,63 МПа (6,3 бар). Размер резьбы штуцера подачи воздуха: PT или NPT 1/4".
 Инструменты типа CD могут использоваться с адаптером обратного отсчета FFA-2-2

МОДЕЛИ С ПРЯМОЙ РУКОЯТКОЙ (КВАДРАТНЫЙ ШПИНДЕЛЬ)

КВАДРАТ 9.5 мм (3/8") ~ 19 мм (3/4")



FLT-4S-1



FLT-20S-1

Модель	Размер болта	Рекомендуемый диапазон значений крутящего момента			Частота оборотов холостого хода	Размер квадратного шпинделя		Общая длина (без насадки)		Вес (без насадки)		Расход воздуха (под нагрузкой)		Диаметр воздушного шланга	
	мм	Нм	кгсм	фут-фунт		мм	дюйм	мм	дюйм	кг	дюйм	м3/мин	фут3/мин	мм	дюйм
FLT-4S-1	M5-M6	6-11	0.6-1.1	4.4-8	5,500	9.5	3/8	221	8 45/64	0.88	1.9	0.33	11.7	6.3	1/4
FLT-5S-1	M6-M8	11-20	1.1-2.0	8-15	6,400	9.5	3/8	221	8 45/64	0.88	1.9	0.36	12.7	6.3	1/4
FLT-5S-1L*	M6-M8	10-18	1.0-1.8	7.3-13.2	5,300	9.5	3/8	222	8 47/64	0.88	1.9	0.22	7.7	9.5	3/8
FLT-6S-1	M6-M8	21-30	2.1-3.1	16-22	5,800	9.5	3/8	233.5	9 3/16	0.95	2.1	0.45	15.9	9.5	3/8
FLT-6S-1L*	M6-M8	19-27	1.9-2.7	14.5-20.5	5,000	9.5	3/8	234	9 7/32	0.94	2.07	0.28	9.9	9.5	3/8
FLT-20S-1	M18-M20	200-400	20.4-40.8	147.5-295	2,500	19.0	3/4	405	15 3/32	8.80	19.4	1.3	45.8	12.7	1/2

Использовать все указанные выше модели при значениях давления воздуха 0,5-0,63 МПа (от 5,0 до 6,3 бар).
 Размер резьбы штуцера подачи воздуха: PT или NPT: 1/4", за исключением FLT-20S-1: 1/2"

ИМПУЛЬСНЫЕ ГАЙКОВЕРТЫ С ФУНКЦИЕЙ АВТОМАТИЧЕСКОГО ОТКЛЮЧЕНИЯ

МОДЕЛИ С ПРЯМОЙ РУКОЯТКОЙ (ХВОСТОВИК НАСАДКИ)

ШЕСТИГРАННИК 6.35 мм (1/4")



FLT-4SD-1

Модель	Размер болта		Рекомендуемый диапазон значений крутящего момента				Частота оборотов холостого хода		Размер хвостовика насадки		Общая длина (без насадки)		Вес (без насадки)		Расход воздуха (под нагрузкой)		Диаметр воздушного шланга	
	мм	мм	Нм	кгсм	фут-фунт	об/мин	мм	дюйм	мм	дюйм	кг	дюйм	м3/мин	фут3/мин	мм	дюйм		
FLT-4SD-1(10)	M5-M6	5.5-11	0.5-1.1	3.8-8.4	3.8-8.4	4,300	6.35	1/4	222	8 47/64	0.88	1.94	0.33	11.6	6.3	1/4		
FLT-5SD-1(10)	M6-M8	11-20	1.1-2.0	8.3-15.2	8.3-15.2	6,400	6.35	1/4	222	8 47/64	0.88	1.94	0.36	12.7	6.3	1/4		
FLT-5SD-1(10)L*	M6-M8	10-18	1.0-1.8	7.6-13.7	7.6-13.7	5,300	6.35	1/4	222	8 47/64	0.88	1.94	0.22	7.7	6.3	1/4		
FLT-6SD-1(10)	M8	21-30	2.1-3.0	22.8-13.7	22.8-13.7	5,800	6.35	1/4	234	9 7/32	0.94	2.07	0.42	14.8	9.5	3/8		
FLT-6SD-1(10)L*	M6-M8	19-27	1.9-2.7	14.4-20	14.4-20	5,000	6.35	1/4	234	9 7/32	0.94	2.07	0.28	9.9	9.5	3/8		

Использовать все указанные выше модели при значениях давления воздуха 0,5-0,63 МПа (от 5,0 до 6,3 бар)
Размер резьбы штуцера подачи воздуха: PT или NPT 1/4"

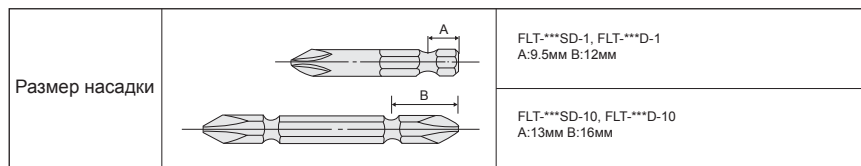

МОДЕЛИ С ПИСТОЛЕТНОЙ РУКОЯТКОЙ (КВАДРАТНЫЙ ШПИНДЕЛЬ - НАСАДКА ХВОСТОВИКА)

ШЕСТИГРАННИК 6.35 мм (1/4") - КВАДРАТ 9.5 мм (3/8") ~ 19 мм (3/4")



FPT-110D-1



FPT-1660-1

Модель	Размер болта		Рекомендуемый диапазон значений крутящего момента				Частота оборотов холостого хода		Размер квадратного шпинделя		Общая длина (без насадки)		Вес (без насадки)		Расход воздуха (под нагрузкой)		Диаметр воздушного шланга	
	мм	мм	Нм	кгсм	фут-фунт	об/мин	мм	дюйм	мм	дюйм	мм	дюйм	кг	дюйм	м3/мин	фут3/мин	мм	дюйм
FPT-110-1	M5-M6	4-7	0.4-0.7	3.0-5.2	3.0-5.2	6,000	9.5	3/8	194.5	7 21/32	0.95	2.1	0.20	7.1	6.3	1/4		
FPT-110D-1(10)	M5-M6	4-7	0.4-0.7	3.0-5.2	3.0-5.2	6,000	6.35	1/4	197.5	7 25/32	0.95	2.1	0.20	7.1	6.3	1/4		
FPT-1660-1	M16-M18	150-210	15.3-21.4	110.6-154.9	110.6-154.9	2,800	19.0	3/4	266	10 31/64	4.4	9.7	1.2	42.4	9.5	3/8		

Размер резьбы штуцера подачи воздуха: PT или NPT 1/4" за исключением FPT-1660-1: 3/8"

МОДЕЛИ С ПРЯМОЙ РУКОЯТКОЙ (КВАДРАТНЫЙ ШПИНДЕЛЬ)

КВАДРАТ 9.5 мм (3/8")



FPT-770S



FPT-110S-1

Модель	Размер болта		Рекомендуемый диапазон значений крутящего момента				Частота оборотов холостого хода		Размер квадратного шпинделя		Общая длина (без насадки)		Вес (без насадки)		Расход воздуха (под нагрузкой)		Диаметр воздушного шланга	
	мм	мм	Нм	кгсм	фут-фунт	об/мин	мм	дюйм	мм	дюйм	мм	дюйм	кг	дюйм	м3/мин	фут3/мин	мм	дюйм
FPT-110S-1	M4-M5	4-7	0.4-0.7	3.0-5.2	3.0-5.2	4,500	9.5	3/8	236.5	9 5/16	0.85	1.9	0.20	7.1	6.3	1/4		
FPT-330S-1	M5-M6	6-10	0.6-1.0	4.4-7.4	4.4-7.4	4,400	9.5	3/8	249	9 13/16	1.1	2.4	0.35	12.3	6.3	1/4		
FPT-770S-1	M8-M10	30-45	3.1-4.6	22.1-33.2	22.1-33.2	5,500	9.5	3/8	273.5	10 49/64	1.6	3.5	0.45	15.9	9.5	3/8		

Размер резьбы штуцера подачи воздуха: PT или NPT 1/4"

ИМПУЛЬСНЫЕ ГАЙКОВЕРТЫ С ФУНКЦИЕЙ АВТОМАТИЧЕСКОГО ОТКЛЮЧЕНИЯ

МОДЕЛИ С ПРЯМОЙ РУКОЯТКОЙ (ХВОСТОВИК НАСАДКИ)

КВАДРАТ 6.35 мм (1/4")



FPT-110SD-1

Модель	Размер болта		Рекомендуемый диапазон значений крутящего момента			Частота оборотов холостого хода	Размер хвостовика насадки		Общая длина (без насадки)		Вес (без насадки)		Расход воздуха (под нагрузкой)		Диаметр воздушного шланга	
	мм	Нм	кгсм	фут-фунт	об/мин		мм	дюйм	мм	дюйм	кг	дюйм	м3/мин	фут3/мин	мм	дюйм
FPT-110SD-1(10)	M4-M5	4-7	0.4-0.7	3.0-5.2	4,500	6.35	1/4	240	9 29/64	0.85	1.9	0.20	7.1	6.3	1/4	
FPT-330SD-1(10)	M5-M6	6-10	0.6-1.0	4.4-7.4	4,400	6.35	1/4	249	9 13/16	1.1	2.4	0.35	12.3	6.3	1/4	

*Использовать все указанные выше модели при значениях давления воздуха 0,5-0,63 МПа (от 5,0 до 6,3 бар), а модели серии FPT-110 при значениях давления воздуха 0,4-0,63 МПа (4,0-6,3 бар). *Эксплуатационные характеристики указаны для давления воздуха 0,63 МПа (6,3 бар). *Размер резьбы штуцера подачи воздуха: PT или NPT 1/4".

Размер насадки	FPT-***SD-1, FPT-***D-1 A:9.5мм B:12мм	
	FPT-***SD-10, FPT-***D-10 A:13мм B:16мм	

МОДЕЛИ С УГЛОВОЙ ГОЛОВКОЙ С КВАДРАТНЫМ ШПИНДЕЛЕМ

КВАДРАТ 9.5 мм (3/8")



FPT-440SC-1



FPT-770SC-1

Модель	Размер болта		Рекомендуемый диапазон значений крутящего момента			Частота оборотов холостого хода	Размер квадратного шпинделя		Общая длина (без насадки)		Вес (без насадки)		Расход воздуха (под нагрузкой)		Диаметр воздушного шланга	
	мм	Нм	кгсм	фут-фунт	об/мин		мм	дюйм	мм	дюйм	кг	дюйм	м3/мин	фут3/мин	мм	дюйм
FPT-440SC-1	M5-M6	6-11	0.6-1.1	4.4-8.1	4,500	9.5	3/8	280	11 1/32	1.46	3.2	0.35	12.4	6.3	1/4	
FPT-550SC-1	M6	10-17	1.0-1.7	7.4-12.5	4,800	9.5	3/8	280	11 1/32	1.46	3.2	0.35	12.4	6.3	1/4	
FPT-660SC-1	M6-M8	15-25	1.5-2.6	11.1-18.4	4,700	9.5	3/8	292	11 1/2	1.54	3.4	0.5	17.7	9.5	3/8	
FPT-770SC-1	M8	20-35	2.0-3.6	14.8-25.8	5,500	9.5	3/8	306	12 3/64	2.3	5.1	0.45	15.9	9.5	3/8	

Размер резьбы штуцера подачи воздуха: PT или NPT 1/4".

РЕДУКТОРНЫЕ ИМПУЛЬСНЫЕ ГАЙКОВЕРТЫ С ФУНКЦИЕЙ АВТОМАТИЧЕСКОГО ОТКЛЮЧЕНИЯ

Редукторные импульсные гайковёрты компании "Фуджи" с функцией автоматического отключения обеспечивают высокую мощность в сочетании с низким уровнем шума и вибраций, несмотря на использование двухкамерного пневматического двигателя и угловой головки с зубчатым приводом. Эргономичная конструкция снижает воздействие реактивных сил на оператора в пределах всего диапазона значений крутящего момента.



FPT-770SCG-1

Модель	Размер болта		Рекомендуемый диапазон значений крутящего момента			Частота оборотов холостого хода	Размер шестигранной насадки		Общая длина		Вес		Расход воздуха (под нагрузкой)		Диаметр воздушного шланга	
	мм	Нм	кгсм	фут-фунт	об/мин		мм	дюйм	мм	дюйм	кг	дюйм	м3/мин	фут3/мин	мм	дюйм
FPT-770SCG-1	M6	17-24	1.7-2.4	12.5-17.7	6,400	12	15/32	378	14 7/8	2.6	5.7	0.45	15.9	9.5	3/8	

Размер резьбы штуцера подачи воздуха: PT или NPT 1/4".

УДАРНЫЕ ГАЙКОВЕРТЫ

Ударные гайковерты "Фуджи" FW-44~88 оснащены 9-лопастным двухкамерным двигателем и ударным механизмом с двухручачковой муфтой. Они предназначены для создания высокого крутящего момента при низкой частоте оборотов, что обеспечивает оптимальные характеристики для быстрых, надежных и точных операций затяжки. Данные модели поставляются с двумя типами смазки муфты: в сериях FW-44PA~66PA и FW-44SA~66SA инструмент поставляется с маслом (с масляной ванной), которое отличается длительным сроком службы, а в сериях FW-44P~88P и FW-44S~66S инструмент поставляется со стандартной консистентной смазкой. Обе серии подходят для выполнения мягких соединений при закручивании саморезов.

МОДЕЛИ С ПИСТОЛЕТНОЙ РУКОЯТКОЙ

КВАДРАТ 9.5 мм (3/8") ~ 12.7 мм (1/2")



FW-44PA-66PA



FW-88P-1

Модель	Размер болта	Рекомендуемый диапазон значений крутящего момента			Максимальный крутящий момент	Частота оборотов холостого хода	Размер квадратного шпинделя		Общая длина (без насадки)		Вес (без насадки)		Расход воздуха (под нагрузкой)		Диаметр воздушного шланга	
		мм	Нм	кгсм			фут-фунт	Нм	об/мин	мм	дюйм	мм	дюйм	кг	дюйм	м ³ /мин
•FW-44PA-2	M5	8-16	0.8-1.6	5.9-11.8	20	6,500	9.5	3/8	131	5 5/32	0.78	1.7	0.60	21.2	6.3	1/4
•FW-66PA-2	M6	14-26	1.4-2.7	10.3-19.2	32	5,000	9.5	3/8	137	5 25/64	0.88	1.9	0.48	16.9	6.3	1/4
FW-88P-1	M8	27-50	2.8-5.1	19.9-36.9	70	5,300	12.7	1/2	163	6 27/64	1.40	3.1	0.64	22.5	9.5	3/8

*Модели, отмеченные символом *, оснащены масляной ванной. *Все модели оснащены двухручачковыми муфтами.

*Размер резьбы штуцера подачи воздуха: BSP или NPT 1/4".

МОДЕЛИ С ПРЯМОЙ РУКОЯТКОЙ

КВАДРАТ 9.5 мм (3/8")



FW-44SA-66SA

Модель	Размер болта	Рекомендуемый диапазон значений крутящего момента			Максимальный крутящий момент	Частота оборотов холостого хода	Размер квадратного шпинделя		Общая длина (без насадки)		Вес (без насадки)		Расход воздуха (под нагрузкой)		Диаметр воздушного шланга	
		мм	Нм	кгсм			фут-фунт	Нм	об/мин	мм	дюйм	мм	дюйм	кг	дюйм	м ³ /мин
•FW-44SA-1	M5	8-16	0.8-1.6	5.9-11.8	20	5,700	9.5	3/8	207	8 5/32	0.66	1.4	0.35	12.4	6.3	1/4
•FW-66SA-1	M6	14-26	1.4-2.7	10.3-19.2	32	5,000	9.5	3/8	212	8 11/32	0.78	1.7	0.37	13.1	6.3	1/4

*Модели, отмеченные символом *, оснащены масляной ванной. *Все модели оснащены двухручачковыми муфтами.

*Размер резьбы штуцера подачи воздуха: BSP или NPT 1/4".

УДАРНЫЕ ГАЙКОВЕРТЫ

Ударные гайковерты "Фуджи" подходят для выполнения самых различных операций крепления и демонтажа. Сочетание высокого крутящего момента и скорости закручивания снижает усталость оператора во время работы.

МОДЕЛИ С ПИСТОЛЕТНОЙ РУКОЯТКОЙ

КВАДРАТ 9.5 мм (3/8") ~ 12.7 мм (1/2") ~ 15.9 мм (5/8")



FW-5PX-6



FW-6PM-1



FW-6PL-1



FW-6PX-5~6



FW-6PH-1~11



FW-8PH-3



FW-10PH-1~2



FW-14PX-5



FW-14PH-1~2



FW-14PH-3

Модель	Размер болта	Рекомендуемый диапазон значений крутящего момента			Максимальный крутящий момент	Частота оборотов холостого хода	Размер квадратного шпинделя		Общая длина (без насадки)		Вес (без насадки)		Расход воздуха (под нагрузкой)		Диаметр воздушного шланга	
		мм	Нм	кгсм			фут-фунт	Нм	об/мин	мм	дюйм	мм	дюйм	кг	дюйм	м ³ /мин
•FW-5PX-6	M5	8-13	0.8-1.3	5.9-9.6	18	12,000	9.5	3/8	150	5 29/32	0.80	1.8	0.20	7.1	6.3	1/4
•FW-6PM-1	M6	14-26	1.4-2.7	10.3-19.2	32	8,500	9.5	3/8	140	5 33/64	0.92	2.0	0.53	18.7	9.5	3/8
•FW-6PL-1	M6	14-26	1.4-2.7	10.3-19.2	32	10,000	9.5	3/8	175	6 57/64	0.90	2.0	0.20	7.1	9.5	3/8
•FW-6PX-5	M6	11-23	1.1-2.3	8.1-17.0	30	10,000	9.5	3/8	156	6 9/64	1.20	2.6	0.28	9.9	9.5	3/8
•FW-6PX-6	M6	10-18	1.0-1.8	7.4-13.3	25	10,000	9.5	3/8	156	6 9/64	1.20	2.6	0.28	9.9	9.5	3/8
•FW-6PH-1	M8	27-40	2.8-4.1	19.9-29.5	60	9,000	9.5	3/8	147	5 25/32	1.35	3.0	0.35	12.4	9.5	3/8
•FW-6PH-11	M8	27-40	2.8-4.1	19.9-29.5	60	9,000	12.7	1/2	152	6	1.40	3.1	0.35	12.4	9.5	3/8
•FW-8PH-3	M10	42-80	4.3-8.2	31.0-59.0	130	7,500	12.7	1/2	162	6 3/8	1.50	3.3	0.40	14.1	9.5	3/8
•FW-10PH-1	M10	63-120	6.4-12.2	46.5-88.5	160	7,500	12.7	1/2	179	7 3/64	2.00	4.4	0.45	15.8	9.5	3/8
•FW-10PH-2	M10	47-93	4.8-9.5	34.7-68.6	113	7,500	12.7	1/2	179	7 3/64	2.00	4.4	0.45	15.8	9.5	3/8
•FW-14PX-5	M14	100-150	10.2-15.3	73.8-110.6	190	6,500	12.7	1/2	197	7 3/4	3.00	6.6	0.40	14.1	9.5	3/8
•FW-14PH-1	M14	85-140	8.7-14.3	62.7-103.3	180	7,500	12.7	1/2	202	7 15/16	2.56	5.7	0.60	21.2	9.5	3/8
•FW-14PH-2	M14	85-140	8.7-14.3	62.7-103.3	180	7,500	12.7	1/2	202	7 15/16	2.56	5.7	0.60	21.2	9.5	3/8
•FW-14PH-3	M14	85-140	8.7-14.3	62.7-103.3	180	7,500	15.9	5/8	202	7 15/16	2.56	5.7	0.60	21.2	9.5	3/8

*Модели, отмеченные символом *, оснащены масляной ванной. *Все модели оснащены двухуклачковыми муфтами.

*Размер резьбы штуцера подачи воздуха: BSP или NPT 1/4".

УДАРНЫЕ ГАЙКОВЕРТЫ

МОДЕЛИ С ПРЯМОЙ РУКОЯТКОЙ МАЛОГО РАЗМЕРА

КВАДРАТ 9.5 мм (3/8") ~ 12.7 мм (1/2")



FW-6SX-5~6



FW-8SH-2



FW-10SX-5



FW-14SX-5

Модель	Размер болта		Рекомендуемый диапазон значений крутящего момента			Максимальный крутящий момент	Частота оборотов холостого хода	Размер квадратного шпинделя		Общая длина (без насадки)		Вес (без насадки)		Расход воздуха (под нагрузкой)		Диаметр воздушного шланга	
	мм		Нм	кгсм	фут-фунт			Нм	дюйм	мм	дюйм	мм	дюйм	кг	дюйм	м ³ /мин	фут ³ /мин
FW-6SX-5	M6	11-23	1.1-2.3	8.1-17.0		30	10,000	9.5	3/8	223	8 25/32	1.10	2.4	0.30	10.6	9.5	3/8
•FW-6SX-6	M6	10-18	1.0-1.8	7.4-13.3		25	10,000	9.5	3/8	223	8 25/32	1.10	2.4	0.30	10.6	9.5	3/8
•FW-8SH-2	M10	35-67	3.6-6.8	25.8-49.4		93	8,000	12.7	1/2	306	12 3/64	1.70	3.7	0.40	14.1	9.5	3/8
•FW-10SX-5	M10	50-100	5.1-10.2	36.9-73.8		150	8,000	12.7	1/2	317	12 31/64	2.20	4.8	0.40	14.1	9.5	3/8
•FW-14SX-5	M14	100-150	10.2-15.3	73.8-110.6		190	6,500	12.7	1/2	356	14 1/64	3.00	6.6	0.50	17.7	9.5	3/8

*Модели, отмеченные символом *, оснащены масляной ванной. *Все модели оснащены двухруччатыми муфтами.
*Размер резьбы штуцера подачи воздуха: BSP или NPT 1/4".

МОДЕЛИ С УГЛОВОЙ ГОЛОВКОЙ

КВАДРАТ 9.5 мм (3/8") ~ 12.7 мм (1/2")



FW-6SCX-6



FW-8SCH-2

Модель	Размер болта		Рекомендуемый диапазон значений крутящего момента			Максимальный крутящий момент	Частота оборотов холостого хода	Размер квадратного шпинделя		Общая длина (без насадки)		Вес (без насадки)		Расход воздуха (под нагрузкой)		Диаметр воздушного шланга	
	мм		Нм	кгсм	фут-фунт			Нм	дюйм	мм	дюйм	мм	дюйм	кг	дюйм	м ³ /мин	фут ³ /мин
•FW-6SCX-6	M6	9-18	0.9-1.8	6.6-13.3		20	8,000	9.5	3/8	261	10 9/32	1.60	3.5	0.30	10.5	9.5	3/8
•FW-8SCH-2	M10	33-67	3.4-6.8	24.3-49.4		87	7,500	12.7	1/2	347	13 21/32	2.70	5.9	0.40	14.1	9.5	3/8

Размер резьбы штуцера подачи воздуха: PT или NPT 1/4".

АКСЕССУАРЫ

УГЛОВАЯ НАСАДКА (УГЛОВАЯ ГОЛОВКА)

Угловую насадку CA-14A можно устанавливать на ударные гайковёрты FW-14PX, 14SX с прямой или пистолетной рукояткой для обеспечения удобства крепежа в труднодоступных местах.

УДАРНЫЕ ГАЙКОВЕРТЫ + УГЛОВАЯ НАСАДКА



CA-14A



CA-14A + FW-14SX-5



Модель	Размер от края до середины		Размер квадратного шпинделя		Высота угловой головки		Общая длина		Вес (без насадки)		Модели
	мм	дюйм	мм	дюйм	мм	дюйм	мм	дюйм	кг	дюйм	
CA-14A	24.5	31/32	12.7	1/2	84	3 5/16	146	5 3/4	1.4	3.0	FW-14PX, 14SX Серия

УДАРНЫЕ ГАЙКОВЕРТЫ

МОДЕЛИ СРЕДНЕГО РАЗМЕРА С ПРЯМОЙ РУКОЯТКОЙ

КВАДРАТ 19 мм (3/4") ~ 25.4 мм (1") ~ 31.8 мм (1 1/4")



FW-19Z-5



FW-250-1-2



FW-320-1



FW-420-1C-2C



FW-320-1CL
(С длинным упором)
С внутренним рычагом



FW-420-1L
(С длинным упором)
С наружным рычагом



FW-420-1CL
С внутренним
рычагом

Модель	Размер болта		Рекомендуемый диапазон значений крутящего момента		Максимальный крутящий момент	Частота оборотов холостого хода	Размер квадратного шпинделя		Общая длина (без насадки)		Вес (без насадки)		Расход воздуха (под нагрузкой)		Диаметр воздушного шланга		
	мм	дюйм	Нм	кгсм			фут-фунт	Нм	дюйм	дюйм	мм	дюйм	кг	дюйм	м3/мин	фут3/мин	мм
FW-19Z-5	18		235-450	24.0-45.9	174-333	560	5,000	19.0	3/4	322.0	12 43/64	5.20	0.60	0.6	21.2	9.5	3/8"
*FW-19Z-5C	18		235-450	24.0-45.9	174-333	560	5,000	19.0	3/4	322.0	12 43/64	5.20	0.60	0.6	21.2	9.5	3/8"
FW-250-1	24		380-1,040	38.8-106.1	281-720	1,200	5,000	25.4	1	302.0	11 57/64	6.00	0.70	0.7	24.7	12.7	1/2"
FW-250-1C	24		380-1,040	38.8-106.1	281-720	1,200	5,000	25.4	1	302.0	11 57/64	6.00	0.70	0.7	24.7	12.7	1/2"
FW-250-2	24		380-1,040	38.8-106.1	281-720	1,200	5,000	19.0	3/4	302.0	11 57/64	6.00	0.70	0.7	24.7	12.7	1/2"
FW-250-2C	24		380-1,040	38.8-106.1	281-720	1,200	5,000	19.0	3/4	302.0	11 57/64	6.00	0.70	0.7	24.7	12.7	1/2"
FW-320-1	30-33		600-1,800	61.2-183.6	444-1333	2,300	4,800	25.4	1	353.0	13 29/32	8.70	1.00	1.0	35.3	12.7	1/2"
FW-320-1C	30-33		600-1,800	61.2-183.6	444-1333	2,300	4,800	25.4	1	353.0	13 29/32	8.70	1.00	1.0	35.3	12.7	1/2"
FW-320-1L	30-33		600-1,800	61.2-183.6	444-1333	2,300	4,800	25.4	1	484.0	19 1/16	10.00	1.00	1.0	35.3	12.7	1/2"
FW-320-1CL	30-33		600-1,800	61.2-183.6	444-1333	2,300	4,800	25.4	1	484.0	19 1/16	10.00	1.00	1.0	35.3	12.7	1/2"
*FW-420-1	36-42		900-2,500	91.8-255.0	666-1852	2,800	4,500	25.4	1	349.0	13 3/7	10.80	1.20	1.2	42.4	19.0	3/4"
*FW-420-1C	36-42		900-2,500	91.8-255.0	666-1852	2,800	4,500	25.4	1	349.0	13 3/7	10.80	1.20	1.2	42.4	19.0	3/4"
*FW-420-1L	36-42		900-2,500	91.8-255.0	666-1852	2,800	4,500	25.4	1	501.0	19 3/4	12.50	1.20	1.2	42.4	19.0	3/4"
*FW-420-1CL	36-42		900-2,500	91.8-255.0	666-1852	2,800	4,500	25.4	1	501.0	19 3/4	12.50	1.20	1.2	42.4	19.0	3/4"
*FW-420-2	36-42		900-2,500	91.8-255.0	666-1852	2,800	4,500	31.8	1 1/4	351.0	13,81887	10.80	1.20	1.2	42.4	19.0	3/4"
*FW-420-2C	36-42		900-2,500	91.8-255.0	666-1852	2,800	4,500	31.8	1 1/4	351.0	13,81887	10.80	1.20	1.2	42.4	19.0	3/4"

* Размер резьбы штуцера подачи воздуха: PT 1/2", за исключением модели FW-19Z-5/5C : 3/8"

* Модели, отмеченные символом *, оснащены длинными упорами. * Модели с обозначением "C" оснащены внутренним рычагом.

* Модель FW-19Z-5 оснащена одноулачковыми муфтами. Другие модели оснащены двухулачковыми муфтами.

УДАРНЫЕ ГАЙКОВЕРТЫ

МОДЕЛИ СРЕДНЕГО РАЗМЕРА С ПРЯМОЙ РУКОЯТКОЙ

КВАДРАТ 19 мм (3/4") ~ 25.4 мм (1")



FW-19PX-5



FW-250P-1-2



FW-320P-1

Модель	Размер болта		Рекомендуемый диапазон значений крутящего момента		Максимальный крутящий момент Нм	Частота оборотов холостого хода дюйм	Размер квадратного шпинделя		Общая длина (без насадки)		Вес (без насадки)		Расход воздуха (под нагрузкой)		Диаметр воздушного шланга	
	мм	Нм	кгсм	фут-фунт			мм	дюйм	мм	дюйм	кг	дюйм	м3/мин	фут3/мин	мм	дюйм
•FW-19PX-5	M18	235-450	24.0-45.9	173.3-331.9	560	5,000	19.0	3/4	239	9 13/32	4.4	9.7	0.6	21.2	9.5	3/8
•FW-250P-1	M24	380-1040	38.8-106.1	280.3-767.0	1200	5,000	25.4	1	228	8 31/32	5.3	11.7	0.7	24.7	12.7	1/2
•FW-250P-2	M24	380-1040	38.8-106.1	280.3-767.0	1200	5,000	19.0	3/4	228	8 31/32	5.3	11.7	0.7	24.7	12.7	1/2
•FW-320P-1	M30-M33	600-1800	61.2-183.6	442.5-1327.5	2300	4,800	25.4	1	268	10 36/64	8.0	17.6	1.0	35.3	12.7	1/2

* Размер резьбы штуцера подачи воздуха: РТ или NPT 3/8" за исключением FW-19PX-5 - 1/4".

* Модель FW-19PX-5 оснащена одноулачковыми муфтами. Другие модели оснащены двухулачковыми муфтами.

МОДЕЛИ С ВЫСОКИМ КРУТЯЩИМ МОМЕНТОМ ДЛЯ СВЕРХТЯЖЕЛОГО РЕЖИМА РАБОТЫ

КВАДРАТ 38.1 мм (1 1/2") ~ 63.5 мм (2 1/2")



FW-50-7

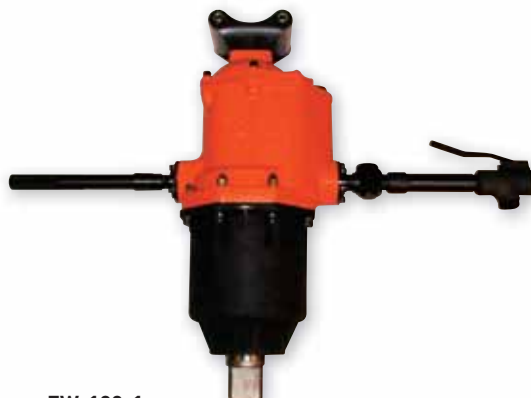

FW-100-1

Модель	Размер болта		Рекомендуемый диапазон значений крутящего момента		Максимальный крутящий момент Нм	Частота оборотов холостого хода дюйм	Размер квадратного шпинделя		Общая длина (без насадки)		Вес (без насадки)		Расход воздуха (под нагрузкой)		Диаметр воздушного шланга	
	мм	Нм	кгсм	фут-фунт			мм	дюйм	мм	дюйм	кг	дюйм	м3/мин	фут3/мин	мм	дюйм
•FW-50-7	M50	3300-7050	336.6-719.1	2433.8-5199.4	8400	4,000	38.1	1 1/2	500	19 11/16	33.0	72.6	1.9	67.3	19.0	3/4
•FW-75-7	M68	5100-12400	520.2-1264.8	3761.3-9145.0	14000	3,000	63.5	2 1/2	610	24 1/64	60.0	132.0	2.1	74.9	19.0	3/4
•FW-100-1	M76	9250-20800	943.5-2121.6	6821.9-15340.0	22000	2,500	63.5	2 1/2	700	27 9/16	85.0	188.7	3.2	114.1	25.4	1

Размер резьбы штуцера подачи воздуха: РТ или NPT 1".
Все модели оснащены двухулачковыми муфтами.

ШУРУПОВЕРТЫ

Шурупверты "Фуджи" подходят для различных операций креплений и демонтажа. Компактная и легкая конструкция обеспечивает удобство оператора. Все модели имеют реверс, включаемый рычагом или кнопкой. Все модели с ударной муфтой оснащены двухулачковыми муфтами. Высокий крутящий момент и скорость закручивания снижают усталость оператора. Модели с предохранительной фрикционной муфтой подходят для работы с шурупами для листового металла и отличаются простой регулировкой крутящего момента.

С УДАРНОЙ МУФТОЙ – МОДЕЛИ С ПРЯМОЙ РУКОЯТКОЙ

шестигранник 6.35 мм (1/4")



FW-5SXD-7(70)



FW-5SXD-8(80)



FW-6SXD-6(60)

Модель	Размер болта	Рекомендуемый диапазон значений крутящего момента			Максимальный крутящий момент	Частота оборотов холостого хода	Размер хвостовика насадки		Общая длина (без насадки)		Вес (без насадки)		Расход воздуха (под нагрузкой)		Диаметр воздушного шланга	
		мм	Нм	кгсм			фут-фунт	мм	дюйм	мм	дюйм	кг	дюйм	м3/мин	фут3/мин	мм
FW-5SXD-7	M5	6~11	0.6~1.1	4.4~8.1	20	12,000	6.35	1/4	223	8 25/32	0.70	1.5	0.20	7.1	6.3	1/4
FW-5SXD-70	M5	6~11	0.6~1.1	4.4~8.1	20	12,000	6.35	1/4	223	8 25/32	0.70	1.5	0.20	7.1	6.3	1/4
FW-5SXD-8	M5	6~11	0.6~1.1	4.4~8.1	20	12,000	6.35	1/4	193	7 19/32	0.65	1.4	0.20	7.1	6.3	1/4
FW-5SXD-80	M5	6~11	0.6~1.1	4.4~8.1	20	12,000	6.35	1/4	193	7 19/32	0.65	1.4	0.20	7.1	6.3	1/4
FW-6SXD-6	M6	10~18	1.0~1.8	7.4~13.3	25	10,000	6.35	1/4	235	9 1/4	1.10	2.4	0.30	10.6	9.5	3/8
FW-6SXD-60	M6	10~18	1.0~1.8	7.4~13.3	25	10,000	6.35	1/4	235	9 1/4	1.10	2.4	0.30	10.6	9.5	3/8

Размер резьбы штуцера подачи воздуха: PT или NPT 1/4".

МОДЕЛИ С ПИСТОЛЕТНОЙ РУКОЯТКОЙ

шестигранник 6.35 мм (1/4")



FW-5PXD-6(60)



FW-6PLD-1



FW-6PXD-6(60)



FW-6PHD-1



FW-6PMD-1(10)

Модель	Размер болта	Рекомендуемый диапазон значений крутящего момента			Максимальный крутящий момент	Частота оборотов холостого хода	Размер хвостовика насадки		Общая длина (без насадки)		Вес (без насадки)		Расход воздуха (под нагрузкой)		Диаметр воздушного шланга	
		мм	Нм	кгсм			фут-фунт	мм	дюйм	мм	дюйм	кг	дюйм	м3/мин	фут3/мин	мм
FW-5PXD-6	M5	6~11	0.6~1.1	4.4~8.1	20	12,000	6.35	1/4	160	6 19/64	0.80	1.8	0.30	10.6	6.3	1/4
FW-5PXD-60	M5	6~11	0.6~1.1	4.4~8.1	20	12,000	6.35	1/4	160	6 19/64	0.80	1.8	0.30	10.6	6.3	1/4
FW-6PMD-1	M6	11~22	1.1~2.2	8.1~16.2	34	12,000	6.35	1/4	160	6 19/64	0.80	1.8	0.30	10.6	6.3	1/4
FW-6PMD-10	M6	11~22	1.1~2.2	8.1~16.2	34	8,500	6.35	1/4	146	5 3/4	0.92	2.0	0.53	18.7	9.5	3/8
FW-6PLD-1	M6	11~22	1.1~2.2	8.1~16.2	34	10,000	6.35	1/4	182	7 11/64	0.90	2.0	0.20	7.1	9.5	3/8
FW-6PXD-6	M6	10~18	1.0~1.8	7.4~13.3	25	10,000	6.35	1/4	168	6 5/8	1.20	2.6	0.28	9.9	9.5	3/8
FW-6PXD-60	M6	10~18	1.0~1.8	7.4~13.3	25	10,000	6.35	1/4	168	6 5/8	1.20	2.6	0.28	9.9	9.5	3/8
FW-6PHD-1	M8	19~40	1.9~4.1	14.0~29.5	60	9,000	6.35	1/4	154	6 1/6	1.35	3.0	0.35	12.4	9.5	3/8

Размер резьбы штуцера подачи воздуха: PT или NPT 1/4".

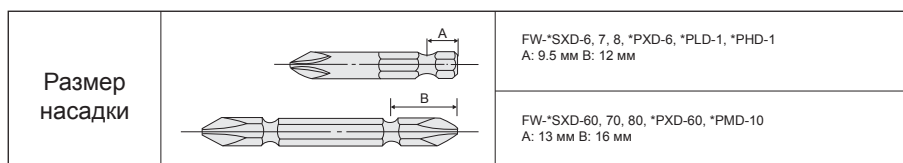

ШУРУПОВЕРТЫ

С УДАРНОЙ МУФТОЙ

шестигранник. 6.35 мм (1/4")



FW-44SAD-66SAD



FW-44PAD-66PAD

Модель	Размер болта мм	Рекомендуемый диапазон значений крутящего момента		Максимальный крутящий момент Нм	Частота оборотов холостого хода об/мин	Размер хвостовика насадки		Общая длина (без насадки)		Вес (без насадки)		Расход воздуха (под нагрузкой)		Диаметр воздушного шланга		
		Нм	кгсм			фут-фунт	мм	дюйм	мм	дюйм	кг	дюйм	м3/мин	фут3/мин	мм	дюйм
Модели с прямой рукояткой																
•FW-44SAD-1	M5	6-13	0.6-1.3	4.4-9.6	20	5,700	6.35	1/4	207	8 5/32	0.66	1.4	0.35	12.4	6.3	1/4
•FW-44SAD-10	M5	6-13	0.6-1.3	4.4-9.6	20	5,700	6.35	1/4	207	8 5/32	0.66	1.4	0.35	12.4	6.3	1/4
•FW-66SAD-1	M6	11-20	1.1-2.0	8.1-14.8	28	5,000	6.35	1/4	218	8 19/32	0.78	1.7	0.37	13.1	6.3	1/4
•FW-66SAD-10	M6	11-20	1.1-2.0	8.1-14.8	28	5,000	6.35	1/4	218	8 19/32	0.78	1.7	0.37	13.1	6.3	1/4
Модели с пистолетной рукояткой																
•FW-44PAD-2	M5	6-13	0.6-1.3	4.4-9.6	20	6,500	6.35	1/4	132	5 3/16	0.78	1.7	0.60	21.2	6.3	1/4
•FW-44PAD-20	M5	6-13	0.6-1.3	4.4-9.6	20	6,500	6.35	1/4	132	5 3/16	0.78	1.7	0.60	21.2	6.3	1/4
•FW-66PAD-2	M6	11-20	1.1-2.0	8.1-14.8	28	5,000	6.35	1/4	143	5 5/8	0.88	1.9	0.48	16.9	6.3	1/4
•FW-66PAD-20	M6	11-20	1.1-2.0	8.1-14.8	28	5,000	6.35	1/4	143	5 5/8	0.88	1.9	0.48	16.9	6.3	1/4

*Модели, отмеченные символом *, оснащены масляной ванной
Размер резьбы штуцера подачи воздуха: PT или NPT 1/4".

С ПРЕДОХРАНИТЕЛЬНОЙ МУФТОЙ

шестигранник. 6.35 мм (1/4")



FD-4
FD-5



FD-4P
FD-5P

Модель	Размер болта мм	Рекомендуемый диапазон значений крутящего момента		Частота оборотов холостого хода об/мин	Размер хвостовика насадки		Общая длина (без насадки)		Вес (без насадки)		Расход воздуха (под нагрузкой)		Диаметр воздушного шланга		
		Нм	кгсм		фут-фунт	мм	дюйм	мм	дюйм	кг	дюйм	м3/мин	фут3/мин	мм	дюйм
Модели с прямой рукояткой															
FD-4	M4	1-4	0.1-0.4	0.7-3.0	2,000	6.35	1/4	174	6 27/32	0.6	1.3	0.20	7.1	6.3	1/4
•FD-5	M5	6-12	0.6-1.2	4.4-8.9	1,600	6.35	1/4	233	9 11/64	1.0	2.2	0.30	10.6	6.3	1/4
Модели с пистолетной рукояткой															
FD-4P	M4	1-4	0.1-0.4	0.7-3.0	2,000	6.35	1/4	173	6 13/16	0.8	1.7	0.20	7.1	6.3	1/4
•FD-5P	M5	6-12	0.6-1.2	4.4-8.9	1,600	6.35	1/4	216	8 1/2	1.2	2.6	0.30	10.6	6.3	1/4

*Модели, отмеченные символом *, оснащены масляной ванной
Размер резьбы штуцера подачи воздуха: PT или NPT 1/4".

Размер насадки		FW-**SAD-1, FD-4, 4P, 5, 5P FW-, **PAD-2 A:9.5мм B:12мм
		FW-**SAD-10 FW-**PAD-20 A:13мм B:16мм

ТРЕЩЕТОЧНЫЕ ГАЕЧНЫЕ КЛЮЧИ

Трещеточные гаечные ключи используются для выполнения операций крепления в труднодоступных местах, куда невозможен доступ с помощью угловых ударных инструментов или гайковертов. Чтобы использовать реверс, необходимо просто перевернуть ключ.



FRW-6NX-3, ~4(A)



FRW-8NX-2, ~2(A)



FRW-10N-2



FRW-13N-3, ~4

РАЗМЕР ГОЛОВКИ

Размер шестигранной насадки

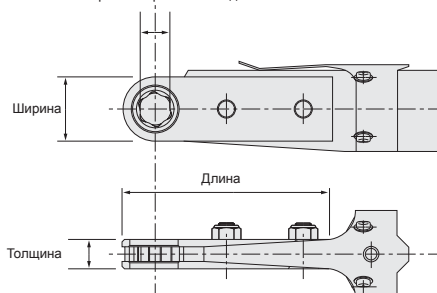

РАЗМЕР НАСАДКИ

Модель	Размер шестигранной насадки (мм)	
	Стандартный	Другие размеры
FRW-6NX-3	10	8 • 8W • 10W
FRW-6NX-3A	10	8
FRW-6NX-4	13	12 • 12W • 13W
FRW-6NX-4A	13	12
FRW-8NX-2	14	10 • 12 • 13 • 1/2" • 9/16" • 10W • 12W • 13W • 14W
FRW-8NX-2A	14	10 • 12 • 13
FRW-10N-2	17	13 • 14 • 16 • 9/16" • 5/8" • 14W • 17W
FRW-13N-3	21	18 • 19 • 19W • 21W
FRW-13N-4	24	22 • 26 • 27 • 22W • 24W • 26W • 27W

*Укажите размер насадки при заказе инструмента.

Модель	Размер болта	Максимальный крутящий момент				Частота оборотов холостого хода	Размер шестигранной насадки	Размер головки						Общая длина		Вес		Расход воздуха (под нагрузкой)		Диаметр воздушного шланга	
		Нм		фут-фунт				Толщина		Ширина		Длина		мм	дюйм	кг	дюйм	м3/мин	фут3/мин	мм	дюйм
		мм	дюйм	мм	дюйм			мм	дюйм	мм	дюйм	мм	дюйм								
FRW-6NX-3	M6	10.8	1.1	8.1	200	10	13	33/64	20	25/32	88	3 15/32	316	12 7/16	1.2	2.6	0.25	8.8	9.5	3/8	
FRW-6NX-3A	M6	10.8	1.1	8.1	200	10	10	25/64	20	25/32	88	3 15/32	316	12 7/16	1.2	2.6	0.25	8.8	9.5	3/8	
FRW-6NX-4	M6	12.7	1.3	9.4	170	13	13	33/64	24	61/64	93	3 21/32	320	12 9/16	1.2	2.6	0.25	8.8	9.5	3/8	
FRW-6NX-4A	M6	12.7	1.3	9.4	170	13	10	25/64	24	61/64	93	3 21/32	320	12 9/16	1.2	2.6	0.25	8.8	9.5	3/8	
FRW-8NX-2	M8	29.4	3.0	22.1	200	14	18	45/64	25	63/64	108	4 1/4	378	14 57/64	2.2	4.9	0.43	15.2	9.5	3/8	
FRW-8NX-2A	M8	29.4	3.0	22.1	200	14	10	25/64	25	63/64	108	4 1/4	378	14 57/64	2.1	4.6	0.43	15.2	9.5	3/8	
FRW-10N-2	M10	44.1	4.5	33.1	140	17	18	45/64	33	1 19/64	115	4 17/32	417	16 13/32	2.7	6.0	0.58	20.5	9.5	3/8	
FRW-13N-3	M12	58.8	6.0	44.1	130	21	18	45/64	36	1 27/64	116	4 9/16	419	16 1/2	2.7	6.0	0.58	20.5	9.5	3/8	
FRW-13N-4	M12	78.4	8.0	58.8	100	24	18	45/64	46	1 13/64	129	4 5/64	431	16 31/32	3.0	6.6	0.58	20.5	9.5	3/8	

Размер резьбы штуцера подачи воздуха: PT или NPT 1/4".

Модели NX оснащены глушителем

СБОРОЧНЫЕ ИНСТРУМЕНТЫ

АКСЕССУАРЫ

ШЕСТИГРАННЫЕ НАСАДКИ

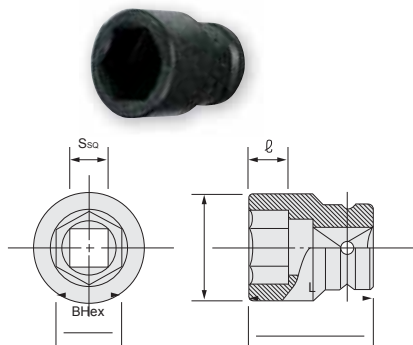

Артикул №	Размер болта		Размер					Модели
	М	ВВТТ	S (SQ) мм (дюйм)	B (Hex) мм	L мм	l мм	D мм	
1101	4	-	9.53 (3/8)	7	20	4	13	FET-4-7, FL4-7, FLT-4-7, FL 4S-6S, FLT-4S-6S, FW-5 FW-6, 44-66
1102	5	-		8	25	5	13	
1103	6	1/4		10	25	7	16	
1104	7	-		11	25	7	18	
1133	8	-		12	25	8	19	
1105	8	-		13	27	8	20	
1106	-	5/16	14	27	8	22	FET9-13 FL9-13 FLT9-20S FW-6PH-11 FW-8 FW-88, 10, 14 except for FW-14PH-3	
2101	6	1/4	10	35	7	18		
2118	8	-	12	35	8	21		
2102	8	-	13	35	8	21		
2103	-	5/16	14	38	9	23		
2104	10	3/8	17	38	10	27		
2105	12	7/16	19	40	12	30		
2106	-	1/2	21	40	14	33		
2107	14	-	22	43	14	34		
4102	-	1/2	21	50	13	33		
4103	14	-	22	50	14	35		
4104	16	-	24	53	14	38		
4105	-	5/8	26	53	15	40		
4106	18	-	27	53	15	42		
4107	20	-	30	55	16	46		
4108	22	3/4	32	55	18	49		
5104	-	7/8	35	62	19	55	FW-250-1, 1C FW-250P-1 FW-320 FW-420	
5105	24	-	36	62	19	56		
5106	27	1	41	68	26	63		
5107	30	1-1/8	46	72	26	69		
5108	33	1-1/4	50	75	28	73		
5109	-	1-3/8	54	80	28	78		
5110	36	-	55	80	28	80		
5111	-	1-1/2	58	80	31	83		
5112	39	-	60	80	32	86		
6105	36	-	55	82	27	83	FW-420-2, 2C	
6106	-	1-1/2	58	85	28	87		
6107	39	-	60	88	30	89		
7107	-	1-5/8	63	100	30	96	FW-50-7	
7108	42	-	65	100	32	98		
7109	-	1-3/4	67	100	33	101		
7110	45	-	70	100	34	104		
7112	48	-	75	105	36	109		
7113	-	2	77	105	38	112		
8110	-	2	77	128	38	122	FW-75-7 FW-100-1	
8112	56	2-1/4	85	132	43	130		
8114	64	2-1/2	95	140	49	145		
8115	68	-	100	152	52	150		
8116	72	-	105	154	54	168		
8117	-	3	110	160	60	168		
8120	90	3-1/2	130	170	70	192		
8122	100	4	145	180	79	213		

*По запросу предоставляются размеры других насадок.FPT-110-770
FLT-4-1-5-1.

УДЛИНИТЕЛЬНЫЕ СТЕРЖНИ

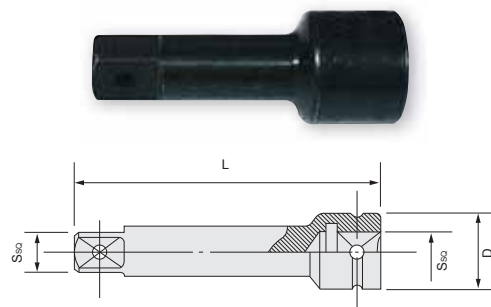

AC N°	Размер			Модели
	S (SQ) мм (дюйм)	L мм	D мм	
201	9.53 (3/8)	50	19	FET-4-7, FL4-7, FLT-4-7, FL 4S-6S, FLT-4S-6S, FW-5 FW-6, 44-66
1202		75		
1203		100		
1204		150		
2201	12.7 (1/2)	50	25	FET9-13, FL9-13 FLT9-20S, FW-6PH-11, FW-8, FW-88, 10, 14 except for FW-14PH-3
2202		75		
2203		100		
2204		150		
4201	19.0 (3/4)	75	37	FET-16, FPT-1660, FPW-1660, 2220 FW-19, FW-250-2, 2C, FW-250P-2
4202		100		
4203		150		
4204		200		
5201	25.4 (1)	100	49	FW-250-1, 1C FW-250P-1 FW-320 FW-420
5202		160		
5203		200		
5204		300		
6201	31.8 (1 1/4)	150	62	FW-420-2, 2C
6202		200		
6203		250		
6204		300		
7204	38.1 (1 1/2)	200	69	FW-50-7
7201		300		
8201	63.5 (2 1/2)	300	130	FW-75-7
8202		457		

УНИВЕРСАЛЬНЫЕ СОЕДИНЕНИЯ

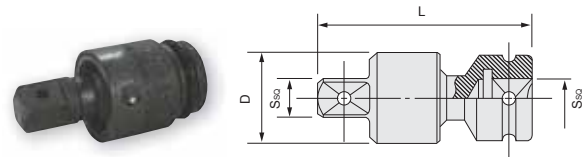

AC N°	Размер			Модели
	S (SQ) мм (дюйм)	L мм	D мм	
1501	9.53 (3/8)	48	24	FET-4-7, FL4-7, FLT-4-7, FL 4S-6S, FLT-4S-6S, FW-5, FW-6, 44-66
2502	12.7 (1/2)	68	32	FET9-13, FL9-13 FLT9-20S, FW-6PH-11, FW-8, FW-88, 10, 14 except for FW-14PH-3
4502	19.0 (3/4)	112	52	FET-16, FPT-1660, FPW-1660, 2220 FW-19, FW-250-2, 2C, FW-250P-2
5502	25.4 (1)	128	61	FW-250-420
6502	31.8 (1 1/4)	151	74	FW-420-2, 2C
7503	38.1 (1 1/2)	202	102	FW-50-7

АКСЕССУАРЫ

РУКОВОДСТВО ПО ВЫБОРУ НАСАДОК

"Фуджи" производит два типа насадок для шуруповертов в зависимости от длины шейки. Выберите подходящие модели или насадки, используя представленную ниже таблицу. Для работы в любых условиях предлагается три типа насадок для шуруповертов в зависимости от их степени твердости. Н (твердая), G (стандартная), E (мягкая). В таблице перечислены наиболее часто используемые насадки по степени твердости. Насадки другой степени твердости доступны по запросу.

Группа	Модели
(1)	FPT-110D-10, 110SD-10, 330SD-10, FLT-4D-10-6D-10, 4SD-10-6SD-10
	FPW-110D-10, 110SD-10, 330SD-10, FL-4D-10-6D-10, 4SD-10-6SD-10
	FW-5SXD-70, 80, 6SXD-60, 5PXD-60, 6PMD-10, 6PLD-10, 6PXD-60, 6PHD-10, 44SAD-10, 66SAD-10, 44PAD-20, 66PAD-20
(2)	FET-4D-1-6D-1, FPT-110D-1, 110SD-1, 330SD-1, FLT-4D-1-6D-1, 4SD-1-6SD-1
	FPW-110D-1, 110SD-1, 330SD-1, FL-4D-1-6D-1, 4SD-1-6SD-1
	FW-5SXD-7, 8, 6SXD-6, 5PXD-6, 6PMD-1, 6PLD-1, 6PXD-6, 6PHD-1, 44SAD-1, 66SAD-1, 44PAD-2, 66PAD-2, FD-4, 5, 4P, 5P

ШЛИЦЕВЫЕ НАСАДКИ

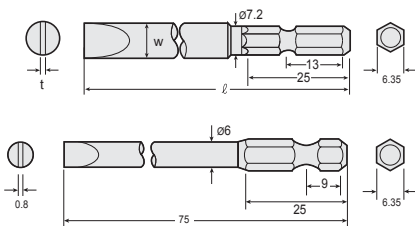

Толщина	Ширина	Длина	Твердость	Артикул №	Модельная группа
мм	мм	мм			
0.8	6	45	G	A166045	(1)
0.8	6	70	G	A166070	(1)
1.0	8	45	G	A168045	(1)
1.0	8	70	G	A168070	(1)
1.2	10	52	G	A161052	(1)
1.2	10	70	G	A161070	(1)
0.8	6	75	E	B356075	(2)

Минимальная партия для заказа: 100 шт.

ОДНОСТОРОННИЕ НАСАДКИ С КРЕСТООБРАЗНЫМ ШЛИЦЕМ

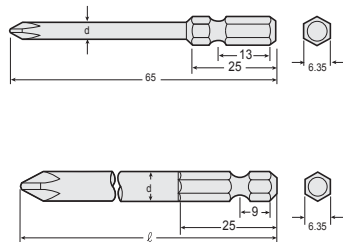

Диаметр	Размер точки	Длина	Твердость	Артикул №	Модельная группа
мм		мм			
3	1	65	H	A161065	(1)
4.5	2	65	H	A162065	(1)
7	1	50	H	B351050	(2)
7	1	75	H	B351075	(2)
4.5	1	100	H	B351100	(2)
7	2	50	G	B352050	(2)
7	2	75	G	B352075	(2)
7	2	100	G	B352100	(2)
7	2	150	G	B352150	(2)
4.5	2	100	H	B252100	(2)
7	3	75	E	B353075	(2)
7	3	100	E	B353100	(2)
7	3	150	G	B353150	(2)

Минимальная партия для заказа: 100 шт.

ДВУХСТОРОННИЕ НАСАДКИ С КРЕСТООБРАЗНЫМ ШЛИЦЕМ

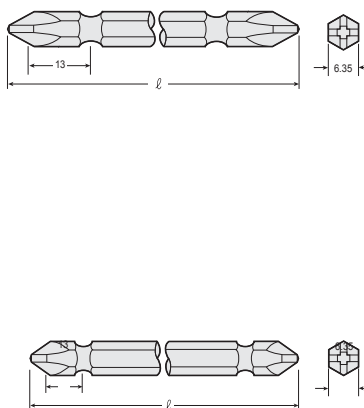

Размер точки	Длина	Твердость	Артикул №	Модельная группа
	мм			
1	45	H	A141045	(1)
1	65	H	A141065	(1)
1	110	H	A141110	(1)
2	45	G	A142045	(1)
2	65	G	A142065	(1)
2	110	G	A142110	(1)
2	150	G	A142150	(1)
2	200	G	A142200	(1)
2	300	G	A142300	(1)
3	45	E	A143045	(1)
3	65	E	A143065	(1)
3	110	E	A143110	(1)
1	75	H	B431075	(2)
2	50	H	B432050	(2)
2	75	G	B432075	(2)
2	100	G	B432100	(2)
2	150	G	B432150	(2)
2	200	G	B432200	(2)
3	75	E	B433075	(2)
3	100	E	B433100	(2)

Минимальная партия для заказа: 100 шт.

ДВУХСТОРОННИЕ НАСАДКИ ТОРСИОННОГО ТИПА С КРЕСТООБРАЗНЫМ ШЛИЦЕМ

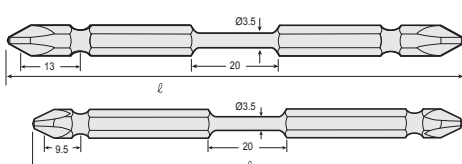

Диаметр	Размер точки	Длина	Твердость	Артикул №	Модельная группа
мм		мм			
3.5	2	65	H	AT142065	(1)
3.5	2	110	H	AT142110	(1)
3.5	2	75	H	BT432075	(2)
3.5	2	100	H	BT432100	(2)

Минимальная партия для заказа: 100 шт.

СБОРОЧНЫЕ ИНСТРУМЕНТЫ

АКСЕССУАРЫ

ШЕСТИГРАННЫЕ НАСАДКИ

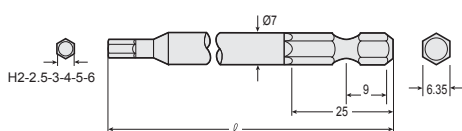
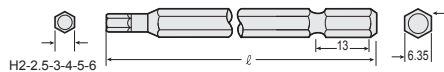

Размер точки	Длина	Твердость	Артикул №	Модельная группа
	мм			
2	65	H	A16H2065	(1)
2	110	H	A16H2110	(1)
2.5	65	H	A16H25065	(1)
2.5	110	H	A16H25110	(1)
3	65	H	A16H3065	(1)
3	110	H	A16H3110	(1)
4	65	H	A16H4065	(1)
4	110	H	A16H4110	(1)
5	65	G	A16H5065	(1)
5	110	G	A16H5110	(1)
6	65	G	A16H6065	(1)
6	110	G	A16H6110	(1)
2	75	H	B35H2075	(2)
2	100	H	B35H2100	(2)
2.5	75	H	B35H25075	(2)
2.5	100	H	B35H25100	(2)
3	75	H	B35H3075	(2)
3	100	H	B35H3100	(2)
4	75	H	B35H4075	(2)
4	100	H	B35H4100	(2)
5	75	G	B35H5075	(2)
5	100	G	B35H5100	(2)
6	75	G	B35H6075	(2)
6	100	G	B35H6100	(2)

Минимальная партия для заказа: 100 шт.

НАСАДКИ TORX®

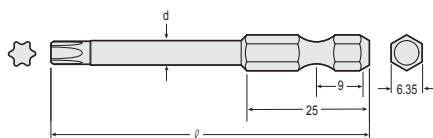
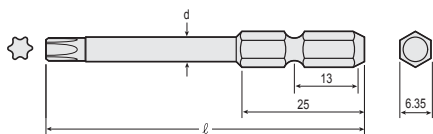

Размер точки	Длина	Диаметр корпуса	Артикул №	Модельная группа
	мм			
T6	65	4.0	VT6065	(1)
T8	65	4.5	VT8065	(1)
T8	110	4.5	VT8110	(1)
T10	65	4.5	VT10065	(1)
T10	110	4.5	VT10110	(1)
T15	65	4.5	VT15065	(1)
T15	110	4.5	VT15110	(1)
T20	65	5.0	VT20065	(1)
T20	110	5.0	VT20110	(1)
T25	65	5.0	VT25065	(1)
T25	110	5.0	VT25110	(1)
T27	65	5.5	VT27065	(1)
T27	110	5.5	VT27110	(1)
T30	65	6.0	VT30065	(1)
T30	110	6.0	VT30110	(1)
T40	65	H6.35	VT40065	(1)
T40	110	H6.35	VT40110	(1)
T6	75	4.0	JT6075	(2)
T6	100	4.0	JT6100	(2)
T8	75	4.5	JT8075	(2)
T8	100	4.5	JT8100	(2)
T10	75	4.5	JT10075	(2)
T10	100	4.5	JT10100	(2)
T15	75	4.5	JT15075	(2)
T15	100	4.5	JT15100	(2)
T20	75	5.0	JT20075	(2)
T20	100	5.0	JT20100	(2)
T25	75	5.0	JT25075	(2)
T25	100	5.0	JT25100	(2)
T27	75	5.5	JT27075	(2)
T27	100	5.5	JT27100	(2)
T30	75	6.0	JT30075	(2)
T30	100	6.0	JT30100	(2)
T40	75	7.0	JT40075	(2)
T40	100	7.0	JT40100	(2)
T45	75	8.0	JT45075	(2)
T45	100	8.0	JT45100	(2)

Минимальная партия для заказа: 100 шт.

АКСЕССУАРЫ

НАСАДКИ ГОЛОВОК

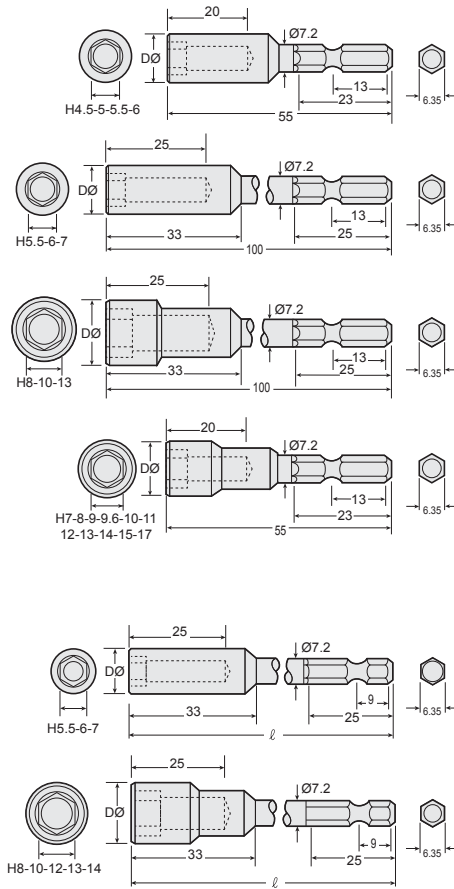

Размер точки	Длина	Диаметр корпуса	Артикул №	Модельная группа
	мм	мм		
4.5	55	7.5	A2045055	(1)
5	55	8.5	A205055	(1)
5.5	55	10	A2055055	(1)
5.5	100	10	A2055100	(1)
6	55	10	A206055	(1)
6	100	10	A206100	(1)
7	55	13	A207055	(1)
7	100	13	A207100	(1)
8	55	13	A208055	(1)
8	100	13	A208100	(1)
9	55	16	A209055	(1)
10	55	16	A2010055	(1)
10	100	16	A2010100	(1)
11	55	16	A2011055	(1)
12	55	19	A2012055	(1)
12	100	19	A2012100	(1)
13	55	19	A2013055	(1)
13	100	19	A2013100	(1)
14	55	20	A2014055	(1)
15	55	22	A2015055	(1)
17	55	23	A2017055	(1)
5.5	75	10	B4555075	(2)
5.5	100	10	B4555100	(2)
6	100	10	B456100	(2)
7	75	13	B457075	(2)
7	100	13	B457100	(2)
8	75	13	B458075	(2)
8	100	13	B458100	(2)
8	150	13	B458150	(2)
10	75	16	B4510075	(2)
10	100	16	B4510100	(2)
10	150	16	B4510150	(2)
12	100	18	B4512100	(2)
13	75	19	B4513075	(2)
13	100	19	B4513100	(2)
14	100	20	B4514100	(2)

* Минимальная партия для заказа: 100 шт./поз.

ШЕСТИГРАННЫЕ НАСАДКИ

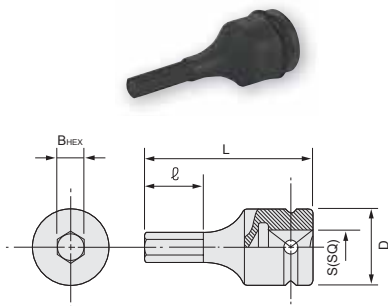

Артикул №	Размер					Модели
	S (SQ)	B(Hex)	L	ℓ	D	
	мм (дюйм)	мм	мм	мм	мм	
HG-3-4	9.53 (3/8)	4	50	15	19	FPT-110-770
HG-3-5		5	50	17	19	FLT-4-1-9-1
HG-3-6		6	50	18	19	FL-4-1-9-1
HG-3-8		8	60	23	20	FPW-110-770
HG-3-10		10	60	27	20	FW-5, FW-6, 44-66
HG-4-6	12.7 (1/2)	6	60	18	25	FLT-11-1-20S-1
HG-4-8		8	60	23	25	FL-11-1-13-1
HG-4-10		10	68	27	27	FW-6PH-11, 8, 88
HG-4-12		12	68	30	27	FW-10, 14 except for FW-14PH-3
HG-4-14		14	78	40	28	

ПАТРОНЫ КЛЮЧЕЙ ДЛЯ ИСПОЛЬЗОВАНИЯ НАСАДОК

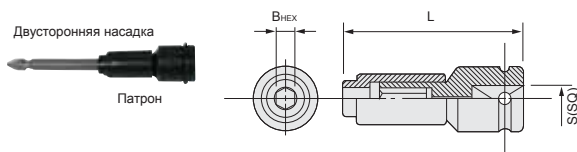

Артикул №	Размер			Модели
	S (SQ)	B (Hex)	L	
	мм (дюйм)	мм (дюйм)	мм	
DC-1	9.53 (3/8)	6.35 (1/4)	51	FPT-110, FLT-4-1-9-1 FPW-110, FL-4-1-9-1, FW-5, 6, 44-66
DC-2	12.7(1/4)	8.00 (5/16)	56	FLT-11-1-20S-1 - FL11-1-13-1 FW-6PH-11, 8, 88, 10, 14 except for FW-14PH-3

ЗАЩИТНЫЙ ЧЕХОЛ ДЛЯ ИНСТРУМЕНТА СЕРИИ FPW

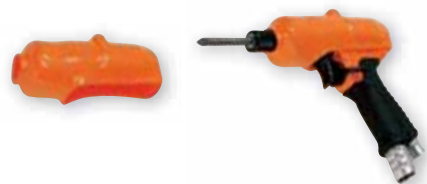

Артикул №	Модели
TCV-1	FL-5-1-6-1
TCV-2	FL-7-1



АБРАЗИВНЫЕ ИНСТРУМЕНТЫ

ИНСТРУКЦИИ И ПРЕДУПРЕЖДЕНИЯ ПО ТЕХНИКЕ БЕЗОПАСНОСТИ _____	44
ХАРАКТЕРИСТИКИ АБРАЗИВНЫХ ИНСТРУМЕНТОВ _____	45
ГРАВИРОВАЛЬНЫЕ ШЛИФОВАЛЬНЫЕ И ТУРБОШЛИФОВАЛЬНЫЕ МАШИНЫ _____	46
ИНСТРУМЕНТАЛЬНЫЕ ШЛИФОВАЛЬНЫЕ МАШИНЫ _____	47
ИНСТРУМЕНТАЛЬНЫЕ ШЛИФОВАЛЬНЫЕ МАШИНЫ ДЛЯ КОРУНДОВЫХ БОР-ФРЕЗ _____	49
НИЗКОСКОРОСТНЫЕ И ПРЯМЫЕ ШЛИФОВАЛЬНЫЕ МАШИНЫ _____	50
УДЛИНЕННЫЕ ШЛИФОВАЛЬНЫЕ МАШИНЫ _____	53
УГЛОВЫЕ ШЛИФОВАЛЬНЫЕ МАШИНЫ / ОТ МАЛЫХ ДО БОЛЬШИХ _____	55
УГЛОВЫЕ ЗАЧИСТНЫЕ МАШИНЫ _____	57
ВЕРТИКАЛЬНЫЕ ЗАЧИСТНЫЕ МАШИНЫ _____	59
ЛЕНТОЧНЫЕ ЗАЧИСТНЫЕ МАШИНЫ _____	60
ОРБИТАЛЬНЫЕ ЗАЧИСТНЫЕ МАШИНЫ _____	61
АКСЕССУАРЫ _____	62

ИНСТРУКЦИИ И ПРЕДУПРЕЖДЕНИЯ ПО ТЕХНИКЕ БЕЗОПАСНОСТИ

ШЛИФОВАЛЬНЫЕ И ЗАЧИСТНЫЕ МАШИНЫ

ЦЕЛЕВОЕ НАЗНАЧЕНИЕ

Инструмент предназначен для работы с абразивными материалами для зачистки, резки и шлифования. Использование инструмента не по назначению запрещено

СРЕДСТВА ЗАЩИТЫ

Всегда используйте средства защиты, такие как защитные очки, противозумные наушники, защитную маску, защитный фартук, шлем, перчатки и другую необходимое защитное обмундирование. При необходимости используйте защитные экраны.



МАКСИМАЛЬНАЯ ЧАСТОТА ОБОРОТОВ АБРАЗИВНЫХ МАТЕРИАЛОВ И ИНСТРУМЕНТОВ

При установке абразивного материала всегда проверяйте частоту оборотов шпинделя инструмента. Убедитесь, что максимально допустимая частота оборотов холостого хода для абразивного материала превышает частоту оборотов используемого инструмента.

РАЗМЕРЫ АБРАЗИВНЫХ МАТЕРИАЛОВ И ОКРУЖНАЯ СКОРОСТЬ

В представленной ниже таблице указаны справочные значения размеров шлифовальных кругов/окружной скорости/максимальной частоты оборотов холостого хода. При использовании абразивного материала, на котором вместо максимально допустимой частоты оборотов холостого хода указана окружная скорость, следует обращаться к справочным материалам.

ЗАЩИТА ШЛИФОВАЛЬНОГО КРУГА И ФЛАНЦЫ ДЛЯ ШЛИФОВАЛЬНЫХ МАШИНОК

Всегда используйте защиту и фланцы, входящие в комплект поставки инструмента. При установке абразивного диска убедитесь, что они правильно установлены и затянуты. Установку абразивных материалов разрешается производить только подготовленному и квалифицированному персоналу. Не используйте защиту или фланцы, если они повреждены или изношены. Не изменяйте конструкцию и не осуществляйте ремонт защиты или фланцев.

УСТАНОВКА СООТВЕТСТВУЮЩЕГО АБРАЗИВНОГО МАТЕРИАЛА НА ИНСТРУМЕНТ

Убедитесь, что размеры абразивного диска соответствуют инструменту и что абразивный материал подходит к шпинделю инструмента.

УСТАНОВКА И СНЯТИЕ АБРАЗИВНОГО МАТЕРИАЛА

Обязательно отключайте инструмент при установке или снятии абразивного материала. Убедитесь, что размеры абразивного материала соответствуют инструменту и что абразивный материал подходит для шпинделя данного инструмента.

ИНСТРУМЕНТ С РЕГУЛЯТОРОМ ЧАСТОТЫ ОБОРОТОВ

Регулярно проверяйте максимальную частоту оборотов холостого хода шлифовальных машинок с регулятором частоты оборотов. Обязательно проверяйте максимальную частоту оборотов холостого хода перед использованием инструмента.

Диаметр диска - Окружная скорость - Максимальная частота оборотов холостого хода

Диаметр шлифовального круга	Окружная скорость (m/s)														
	10	15	20	25	28	30	33	35	40	45	48	50	60	70	80
мм	Максимальная скорость холостого хода (min ⁻¹)														
25	7639	11459	15279	19099	21390	22918	25210	26738	30558	34377	36669	38197	45837	53476	61115
40	4775	7162	9549	11937	13369	14324	15756	16711	19099	21486	22918	23873	28648	33423	38197
50	3820	5730	7639	9549	10695	11459	12605	13369	15279	17189	18335	19099	22918	26738	30558
63	3032	4547	6063	7579	8488	9095	10004	10610	12126	13642	14551	15158	18189	21221	24252
80	2387	3581	4775	5968	6685	7162	7878	8356	9549	10743	11459	11937	14324	16711	19099
100	1910	2865	3820	4775	5348	5730	6303	6685	7639	8594	9167	9549	11459	13369	15279
115	1661	2491	3321	4152	4650	4982	5480	5813	6643	7473	7972	8304	9964	11625	13286
125	1528	2292	3056	3820	4278	4584	5042	5348	6112	6875	7334	7639	9167	10695	12223
150	1273	1910	2546	3183	3565	3820	4202	4456	5093	5730	6112	6366	7639	8913	10186
180	1061	1592	2122	2653	2971	3183	3501	3714	4244	4775	5093	5305	6366	7427	8488
200	955	1432	1910	2387	2674	2865	3151	3342	3820	4297	4584	4775	5730	6685	7639
230	830	1246	1661	2076	2325	2491	2740	2906	3321	3737	3986	4152	4982	5813	6643
250	764	1146	1528	1910	2139	2292	2521	2674	3056	3438	3667	3820	4584	5348	6112
300	637	955	1273	1592	1783	1910	2101	2228	2546	2865	3056	3183	3820	4456	5093

ХАРАКТЕРИСТИКИ АБРАЗИВНЫХ ИНСТРУМЕНТОВ

ЗАДНИЙ ВОЗДУХООТВОД

Задний воздухоотвод снижает опасность выдувания мусора, такого как стружки, опилки и пр., благодаря направлению отвода. Кроме того, шланги подачи и отвода воздуха, входящие в комплект поставки инструментов, понижают уровень шума.



ЦЕНТРОБЕЖНЫЙ РЕГУЛЯТОР ЧАСТОТЫ ОБОРОТОВ

Регулятор частоты оборотов поддерживает оптимальную рабочую частоту оборотов инструмента, в отличие от стандартного инструмента без регулятора.

Следовательно, срок службы абразивного материала увеличивается, благодаря стабильной скорости резки. Инструмент менее восприимчив к изменениям давления воздуха и износу деталей регулятора.

УГЛОВЫЕ, ПРЯМЫЕ, ВЕРТИКАЛЬНЫЕ ШЛИФОВАЛЬНЫЕ Машины

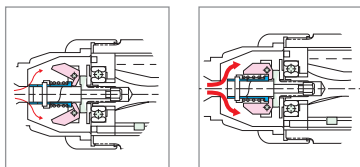

НЕЗАМЕРЗАЮЩИЙ ПОВОРОТНЫЙ ГЛУШИТЕЛЬ

Незамerзающий поворотный глушитель не дает инструменту переохлаждаться во время использования. Кроме того, он также позволяет оператору изменять направление выпуска воздуха, обеспечивая максимальное удобство работы.

УГЛОВЫЕ ШЛИФОВАЛЬНЫЕ Машины, ЗА ИСКЛЮЧЕНИЕМ FA-2C, 3CX, СЕРИИ 150K



УСТРОЙСТВО ОХЛАЖДЕНИЯ РЕДУКТОРА

Запатентованное устройство охлаждения редуктора помогает уменьшить износ конического дифференциала и шестерни, благодаря дозированной подаче через них выпускного воздуха, что обеспечивает эффект охлаждения.

УГЛОВЫЕ ШЛИФОВАЛЬНЫЕ Машины



РУКОЯТКА С БЛОКИРУЕМЫМ РЫЧАГОМ

Блокируемый рычаг помогает уменьшить опасность случайного включения инструмента. Чтобы включить инструмент, оператору необходимо нажать на блокируемый рычаг или кнопку. Если рычаг отпущен, инструмент автоматически блокируется.



ТОЧНОЕ ВЫРАВНИВАНИЕ ЦАНГИ

Цанговый патрон устанавливается на шпинделе, для обеспечения минимального угла отклонения. Кроме того, компактный размер гайки цангового патрона позволяет выполнять работу в труднодоступных местах.



ПРОЧНЫЙ СТАЛЬНОЙ КОРПУС

Инструментальные шлифовальные машины отличаются компактным и долговечным стальным корпусом, который продлевает срок службы инструмента.



ГРАВИРОВАЛЬНЫЕ ШЛИФОВАЛЬНЫЕ МАШИНЫ / ТУРБОШЛИФОВАЛЬНЫЕ МАШИНЫ

ГРАВИРОВАЛЬНАЯ ШЛИФОВАЛЬНАЯ МАШИНА

Гравировальные шлифовальные машины с установленной бор-фрезой отлично подходят для снятия заусенцев, контурной обработки и легкого шлифования. Небольшой диаметр и вес способствуют повышению точности работы.



Модель	Размер цанги		Макс. Диаметр				Частота оборотов холостого хода об/мин	Мощность			Общая длина		Вес		Макс. расход воздуха		Диаметр воздушного шланга	
	мм	дюйм	Шлифовальный круг мм	дюйм	Головка бор-фрезы мм	дюйм		ватт	л.с.	мм	дюйм	кг	дюйм	м3/мин	фут3/мин	мм	дюйм	
FG-06-1	3	1/8	10	3/8	6	1/4	60,000	100	0.14	153	6 1/32	0.2	0.4	0.17	6.0	4.0	5/32	
FG-06-S-1	3	1/8	10	3/8	6	1/4	60,000	107	0.15	166	6 17/32	0.13	0.28	0.17	6.0	4.0	5/32	

Размер резьбы штуцера подачи воздуха: PT или NPT 1/4"

ТУРБОШЛИФОВАЛЬНЫЕ МАШИНЫ

Высочайшая скорость вращения позволяет достичь максимально точной обработки поверхности. Для выполнения необходимых операций используются цанговые патроны диаметром 3 мм или 1/8 дюйма, а также 6 мм или 1/4 дюйма.



TURBO-100



TURBO-100A

Модель	Размер цанги		Макс. Диаметр				Частота оборотов холостого хода об/мин	Мощность			Общая длина		Вес		Макс. расход воздуха		Диаметр воздушного шланга	
	мм	дюйм	Шлифовальный круг мм	дюйм	Головка бор-фрезы мм	дюйм		ватт	л.с.	мм	дюйм	кг	дюйм	м3/мин	фут3/мин	мм	дюйм	
TURBO-100	3	-	8	5/16	6	1/4	80,000~100,000	50	0.07	153	6 1/32	0.2	0.4	0.28	9.8	4.0	5/32	
TURBO-100A	6	1/4	8	5/16	8	5/16	80,000~100,000	50	0.07	155	6 7/64	0.2	0.4	0.28	9.8	4.0	5/32	

Размер резьбы штуцера подачи воздуха: PT или NPT 1/8"

Аксессуары для турбошлифовальных машин

- F-101 Ключ с открытым зевом (1)
- F-301 Шестигранный ключ (1)
- ИН-4В Впускной шланг (1)
- AL3000-1/4 Маслозаправочное устройство (1)
- F-501 Рожковый ключ (1)
- ВВ-SF0011 Шарикоподшипник (2)



ИНСТРУМЕНТАЛЬНЫЕ ШЛИФОВАЛЬНЫЕ МАШИНЫ

МОДЕЛЬ С ЗАДНИМ ВЫВОДОМ (С ШЛАНГОМ)



ЦАНГОВЫЙ ПАТРОН для МОДЕЛЕЙ U, D, UX, DX

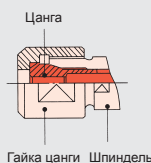

- n Высокая точность
- n Прочное крепление
- n Повышенная износостойкость

ДИАМЕТР И ВЫЛЕТ

Используйте правильный диаметр корундовых бор-фрез для обеспечения нужной частоты вращения. Доступная частота вращения ограничивается диаметром и вылетом применяемых бор-фрез. В таблице показан максимальный диаметр с вылетом 13 мм.

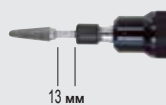

МОДЕЛИ С ПОВОРОТНЫМ ДРОССЕЛЕМ



FG-13-2



FG-13-20



FG-13X-2



FG-13X-20

Модель	Размер цанги		Макс. Диаметр				Частота оборотов холостого хода	Мощность		Общая длина		Вес		Макс. расход воздуха		Диаметр воздушного шланга	
	мм	дюйм	Шлифовальный круг	Головка бор-фрезы	мм	дюйм		мм	дюйм	мм	дюйм	кг	дюйм	м ³ /мин	фут ³ /мин	мм	дюйм
С передним воздухоотводом																	
FG-13-2	3	1/8	13	1/2	10	3/8	30,000	150	0.21	150	5 29/32	0.3	0.3	2.5	8.8	6.3	1/4
FG-13-20	3	1/8	13	1/2	10	3/8	30,000	150	0.21	150	5 29/32	0.4	0.9	2.5	8.8	6.3	1/4
С задним воздухоотводом																	
FG-13X-2	3	-	13	1/2	10	3/8	30,000	130	0.17	179	7 13/64	0.4	0.9	0.21	7.4	6.3	1/4
FG-13X-20	3	1/8	13	1/2	10	3/8	30,000	130	0.17	179	7 13/64	0.4	0.9	0.21	7.4	6.3	1/4

Размер резьбы штуцера подачи воздуха: PT или NPT 1/4"

МОДЕЛИ, ОСНАЩЕННЫЕ РУКОЯТКОЙ С РЫЧАГОМ (недоступны для рынков, где применяются стандарты CE и ANSI/ СЕВЕРНАЯ АМЕРИКА)



FG-13-1



FG-13-10

Модель	Размер цанги		Макс. Диаметр				Частота оборотов холостого хода	Мощность		Общая длина		Вес		Макс. расход воздуха		Диаметр воздушного шланга	
	мм	дюйм	Шлифовальный круг	Головка бор-фрезы	мм	дюйм		мм	дюйм	мм	дюйм	кг	дюйм	м ³ /мин	фут ³ /мин	мм	дюйм
С передним воздухоотводом																	
FG-13-1	3	1/8	13	1/2	10	3/8	30,000	150	0.21	158	6 7/32	0.3	0.3	2.5	8.8	6.3	1/4
FG-13-10	3	-	13	1/2	10	3/8	30,000	150	0.21	158	6 7/32	0.4	0.9	2.5	8.8	6.3	1/4
С задним воздухоотводом																	
FG-13X-1	3	1/8	13	1/2	10	3/8	30,000	150	0.17	183	7 13/64	0.4	0.9	0.21	7.4	6.3	1/4
FG-13X-10	3	-	13	1/2	10	3/8	30,000	150	0.17	183	7 13/64	0.4	0.9	0.21	7.4	6.3	1/4

Размер резьбы штуцера подачи воздуха: PT или NPT 1/4"

МОДЕЛИ, ОСНАЩЕННЫЕ РУКОЯТКОЙ С БЛОКИРУЕМЫМ РЫЧАГОМ



FG-13X-1F



FG-13X-10F

Модель	Размер цанги		Макс. Диаметр				Частота оборотов холостого хода	Мощность		Общая длина		Вес		Макс. расход воздуха		Диаметр воздушного шланга	
	мм	дюйм	Шлифовальный круг	Головка бор-фрезы	мм	дюйм		мм	дюйм	мм	дюйм	кг	дюйм	м ³ /мин	фут ³ /мин	мм	дюйм
С передним воздухоотводом																	
FG-13-1F	3	1/8	13	1/2	10	3/8	30,000	150	0.21	158	6 7/32	0.3	0.3	2.5	8.8	6.3	1/4
FG-13-10F	3	1/8	13	1/2	10	3/8	30,000	150	0.21	158	6 7/32	0.4	0.9	2.5	8.8	6.3	1/4
С задним воздухоотводом																	
FG-13X-1F	3	1/8	13	1/2	10	3/8	30,000	130	0.17	183	7 13/64	0.4	0.9	0.21	7.4	6.3	1/4
FG-13X-10F	3	-	13	1/2	10	3/8	30,000	130	0.17	183	7 13/64	0.4	0.9	0.21	7.4	6.3	1/4

Размер резьбы штуцера подачи воздуха: PT или NPT 1/4"

ИНСТРУМЕНТАЛЬНЫЕ ШЛИФОВАЛЬНЫЕ МАШИНЫ

ИНСТРУМЕНТАЛЬНЫЕ ШЛИФОВАЛЬНЫЕ МАШИНЫ СЕРИЙ FG-12U, FG-25D И FG-50D

МОДЕЛИ С ПОВОРОТНЫМ ДРОССЕЛЕМ (НЕДОСТУПНЫ ДЛЯ РЫНКОВ, ГДЕ ПРИМЕНЯЮТСЯ СТАНДАРТЫ CE И ANSI/ СЕВЕРНАЯ АМЕРИКА)

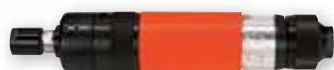

FG-12U-2



FG-25D-2



FG-25DX-2



FG-50K-1

Модель	Размер цанги		Макс. Диаметр				Частота оборотов холостого хода об/мин	Мощность			Общая длина		Вес		Макс. расход воздуха		Диаметр воздушного шланга	
	мм	дюйм	Шлифовальный круг		Головка бор-фрезы			ватт	л.с.	мм	дюйм	кг	дюйм	м ³ /мин	фут ³ /мин	мм	дюйм	
С боковым воздухоотводом																		
FG-12U-2	3,6	1/4	13	1/2	8	5/16	43,000	130	0.18	190	7 31/64	0.6	1.3	0.30	10.6	6.3	1/4	
FG-25D-2	3,6	-	25	1	13	1/2	24,000	250	0.34	202	7 61/64	0.8	1.8	0.40	14.1	9.5	3/8	
FG-50D-2	6	1/4	32	1 1/4	22	7/8	18,000	340	0.46	213	8 25/64	0.9	2.0	0.45	15.9	9.5	3/8	
FG-50K-1	6	-	20		20	7/8	19,000	320	0.43	236	9 19/64	0.8	1.8	0.42	15.9	9.5	3/8	
С задним воздухоотводом																		
FG-12UX-2	3,6	1/4	13	1/2	8	5/16	43,000	130	0.18	211	8 5/16	0.6	1.3	0.30	10.6	6.3	1/4	
FG-25DX-2	6	-	25	1	13	1/2	24,000	250	0.34	227	8 15/16	0.7	1.8	0.40	14.1	9.5	3/8	
FG-50DX-2	6	-	32	1 1/4	22	7/8	18,000	340	0.46	237	9 21/64	0.9	2.0	0.45	15.9	9.5	3/8	

Размер резьбы штуцера подачи воздуха: PT или NPT 1/4"

МОДЕЛИ, ОСНАЩЕННЫЕ РУКОЯТКОЙ С РЫЧАГОМ (НЕДОСТУПНЫ ДЛЯ РЫНКОВ, ГДЕ ПРИМЕНЯЮТСЯ СТАНДАРТЫ CE И ANSI/ СЕВЕРНАЯ АМЕРИКА)



FG-12U-1



FG-12UX-1



FG-25D-1

Модель	Размер цанги		Макс. Диаметр				Частота оборотов холостого хода об/мин	Мощность			Общая длина		Вес		Макс. расход воздуха		Диаметр воздушного шланга	
	мм	дюйм	Шлифовальный круг		Головка бор-фрезы			ватт	л.с.	мм	дюйм	кг	дюйм	м ³ /мин	фут ³ /мин	мм	дюйм	
С передним воздухоотводом																		
FG-12U-1	3,6	-	13	1/2	8	5/16	43,000	130	0.18	188	7 13/32	0.6	1.3	0.30	10.6	6.3	1/4	
FG-25D-1	6	1/4	25	1	13	1/2	24,000	250	0.34	198	7 51/64	0.7	1.8	0.40	14.1	9.5	3/8	
FG-50D-1	6	1/4	32	1 1/4	22	7/8	18,000	340	0.46	210	7 17/64	0.9	2.0	0.45	15.9	9.5	3/8	
С задним воздухоотводом																		
FG-12UX-1	3,6	1/4	13	1/2	8	5/16	43,000	130	0.18	213	8 25/64	0.7	1.5	0.30	10.6	6.3	1/4	
FG-25DX-1	3,6	1/4	25	1	13	1/2	24,000	250	0.34	230	9 1/16	0.8	1.8	0.40	14.1	9.5	3/8	
FG-50DX-1	6	1/4	32	1 1/4	22	7/8	18,000	340	0.46	243	9 9/16	0.9	2.0	0.45	15.9	9.5	3/8	

Размер резьбы штуцера подачи воздуха: PT или NPT 1/4"

МОДЕЛИ, ОСНАЩЕННЫЕ РУКОЯТКОЙ С БЛОКИРУЕМЫМ РЫЧАГОМ



FG-25D-1F



FG-25DX-1F

Модель	Размер цанги		Макс. Диаметр				Частота оборотов холостого хода об/мин	Мощность			Общая длина		Вес		Макс. расход воздуха		Диаметр воздушного шланга	
	мм	дюйм	Шлифовальный круг		Головка бор-фрезы			ватт	л.с.	мм	дюйм	кг	дюйм	м ³ /мин	фут ³ /мин	мм	дюйм	
С передним воздухоотводом																		
FG-12U-1F	3,6	-	13	1/2	8	5/16	43,000	130	0.18	188	7 13/32	0.6	1.3	0.30	10.6	6.3	1/4	
FG-25D-1F	6	1/4	25	1	13	1/2	24,000	250	0.34	198	7 51/64	0.7	1.8	0.40	14.1	9.5	3/8	
FG-50D-1F	6	1/4	32	1 1/4	22	7/8	18,000	340	0.46	210	7 17/64	0.9	2.0	0.45	15.9	9.5	3/8	
С задним воздухоотводом																		
FG-12UX-1F	6	1/4	13	1/2	8	5/16	43,000	130	0.18	213	8 25/64	0.7	1.5	0.30	10.6	6.3	1/4	
FG-25DX-1F	6	1/4	25	1	13	1/2	24,000	250	0.34	230	9 1/16	0.8	1.8	0.40	14.1	9.5	3/8	
FG-50DX-1F	6	1/4	32	1 1/4	22	7/8	18,000	340	0.46	243	9 9/16	0.9	2.0	0.45	15.9	9.5	3/8	

Размер резьбы штуцера подачи воздуха: PT или NPT 1/4"

ИНСТРУМЕНТАЛЬНЫЕ ШЛИФОВАЛЬНЫЕ МАШИНЫ ДЛЯ КОРУНДОВЫХ Б О Р - Ф Р Е З

МОДЕЛЬ С ЗАДНИМ ВЫВОДОМ (С ШЛАНГОМ)



ЦАНГОВАЯ ВТУЛКА (ОПЦИЯ ДЛЯ ЦАНГ 6 ММ)



Применяется в качестве адаптера при использовании корундовых бор-фрез диаметром 3 мм

ДИАМЕТР И ВЫЛЕТ

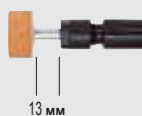

Используйте правильный диаметр корундовых бор-фрез для обеспечения нужной частоты вращения. Доступная частота вращения ограничивается диаметром и вылетом применяемых бор-фрез. В таблице показан максимальный диаметр с вылетом 13 мм.

МОДЕЛИ С ПОВОРОТНЫМ ДРОССЕЛЕМ (НЕДОСТУПНЫ ДЛЯ РЫНКОВ, ГДЕ ПРИМЕНЯЮТСЯ СТАНДАРТЫ CE И ANSI/ СЕВЕРНАЯ АМЕРИКА)



FG-26H-2

FG-26HX-2

FG-50H-2

FG-50HX-2

Модель	Размер цанги		Макс. Диаметр				Частота оборотов холостого хода	Мощность	Общая длина		Вес		Макс. расход воздуха		Диаметр воздушного шланга		
	мм	дюйм	Шлифовальный круг	Головка бор-фрезы		мм			дюйм	мм	дюйм	кг	дюйм	м3/мин	фут3/мин	мм	дюйм
с передним/боковым воздухоотводом																	
FG-26H-2	6	1/4	25	1	13	1/2	24,000	250	0.34	152	5 63/64	0.5	1.2	0.5	17.7	9.5	3/8
FG-50H-2	6	1/4	32	1 1/4	22	7/8	18,000	340	0.46	180	7 3/32	0.8	1.8	0.43	15.2	9.5	3/8
С задним воздухоотводом																	
FG-26HX-2	6	-	13	1/2	10	3/8	24,000	250	0.34	188	7 13/32	0.4	0.9	0.21	7.4	9.5	3/8
FG-50HX-2	6	-	13	1/2	10	3/8	18,000	340	0.46	214	8 27/64	0.4	0.9	0.21	7.4	9.5	3/8

Размер резьбы штуцера подачи воздуха: PT или NPT 1/4"

МОДЕЛИ, ОСНАЩЕННЫЕ РУКОЯТКОЙ С РЫЧАГОМ (НЕДОСТУПНЫ ДЛЯ РЫНКОВ, ГДЕ ПРИМЕНЯЮТСЯ СТАНДАРТЫ CE И ANSI/ СЕВЕРНАЯ АМЕРИКА)



FG-26H-1

FG-26HX-1

FG-50H-1

FG-50HX-1

Модель	Размер цанги		Макс. Диаметр				Частота оборотов холостого хода	Мощность	Общая длина		Вес		Макс. расход воздуха		Диаметр воздушного шланга		
	мм	дюйм	Шлифовальный круг	Головка бор-фрезы		мм			дюйм	мм	дюйм	кг	дюйм	м3/мин	фут3/мин	мм	дюйм
с передним/боковым воздухоотводом																	
FG-26H-1	6	1/4	25	1	13	1/2	24,000	250	0.34	152	5 63/64	0.5	1.2	0.5	17.7	9.5	3/8
FG-50H-1	6	-	32	1 1/4	22	7/8	18,000	340	0.46	180	7 3/32	0.8	1.8	0.43	15.2	9.5	3/8
С задним воздухоотводом																	
FG-26HX-1	6	1/4	13	1/2	10	3/8	24,000	250	0.34	188	7 13/32	0.5	1.2	0.5	17.7	9.5	3/8
FG-50HX-1	6	-	13	1/2	10	3/8	18,000	340	0.46	214	8 27/64	0.8	1.8	0.43	15.2	9.5	3/8

Размер резьбы штуцера подачи воздуха: PT или NPT 1/4"

МОДЕЛИ, ОСНАЩЕННЫЕ РУКОЯТКОЙ С БЛОКИРУЕМЫМ РЫЧАГОМ



FG-26HX-1F

FG-50HX-1F

Модель	Размер цанги		Макс. Диаметр				Частота оборотов холостого хода	Мощность	Общая длина		Вес		Макс. расход воздуха		Диаметр воздушного шланга		
	мм	дюйм	Шлифовальный круг	Головка бор-фрезы		мм			дюйм	мм	дюйм	кг	дюйм	м3/мин	фут3/мин	мм	дюйм
с передним/боковым воздухоотводом																	
FG-26H-1F	6	1/4	25	1	13	1/2	24,000	250	0.34	152	5 63/64	0.5	1.2	0.5	17.7	9.5	3/8
FG-50H-1F	6	1/4	32	1 1/4	22	7/8	18,000	340	0.46	180	7 3/32	0.8	1.8	0.43	15.2	9.5	3/8
С задним воздухоотводом																	
FG-26HX-1F	6	1/4	13	1/2	10	3/8	24,000	250	0.34	188	7 13/32	0.5	1.2	0.5	17.7	9.5	3/8
FG-50HX-1F	6	1/4	13	1/2	10	3/8	18,000	340	0.46	214	8 27/64	0.8	1.8	0.43	15.2	9.5	3/8

Размер резьбы штуцера подачи воздуха: PT или NPT 1/4"

НЕДОСТУПНЫ ДЛЯ СТАНДАРТОВ CE И ANSI/СЕВЕРНАЯ АМЕРИКА



FG-25T

Модель	Размер цанги		Макс. Диаметр				Частота оборотов холостого хода	Мощность	Общая длина		Вес		Макс. расход воздуха		Диаметр воздушного шланга		
	мм	дюйм	Шлифовальный круг	Головка бор-фрезы		мм			дюйм	мм	дюйм	кг	дюйм	м3/мин	фут3/мин	мм	дюйм
FG-25T	6	-	25	1	13	1/2	20,000	250	0.34	152	5 63/64	0.5	1.2	0.5	17.7	9.5	3/8

Размер резьбы штуцера подачи воздуха: PT или NPT 1/4"

НЕДОСТУПНЫ ДЛЯ СТАНДАРТОВ CE И ANSI/СЕВЕРНАЯ АМЕРИКА



FG-50-25

Модель	Макс. диаметр (шлифовального круга)		Макс. Диаметр				Частота оборотов холостого хода	Мощность	Общая длина		Вес		Макс. расход воздуха		Диаметр воздушного шланга		
	мм	дюйм	Шлифовальный круг	Головка бор-фрезы		мм			дюйм	мм	дюйм	кг	дюйм	м3/мин	фут3/мин	мм	дюйм
FG-50-25	40 х	х	25	1	13	1/2	18,000	250	0.34	152	5 63/64	0.5	1.2	0.5	17.7	9.5	3/8

Размер резьбы штуцера подачи воздуха: PT или NPT 1/4"

НИЗКОСКОРОСТНЫЕ ШЛИФОВАЛЬНЫЕ МАШИНЫ

Эти мощные шлифовальные машины оснащены зубчатым редукторным механизмом и регулятором частоты оборотов, что позволяет поддерживать оптимальную мощность и скорость вращения. Благодаря небольшому весу и компактной конструкции, эти шлифмашины отлично подходят для полировки, шлифовки, удаления краски, а также могут использоваться с нетканым волокном, щетками, лепестковыми кругами и полировочными дисками.

МОДЕЛИ С ПОВОРОТНЫМ ДРОССЕЛЕМ (НЕДОСТУПНЫ ДЛЯ РЫНКОВ, ГДЕ ПРИМЕНЯЮТСЯ СТАНДАРТЫ CE И ANSI/ СЕВЕРНАЯ АМЕРИКА)



FG-3H-6



FG-4VA-1, 2

Модель	Макс. диаметр (шлифовального круга)		Частота оборотов холостого хода	Размер резьбы шпинделя	Мощность		Общая длина		Вес		Макс. расход воздуха		Диаметр воздушного шланга	
	мм	дюйм			об/мин	дюйм	ватт	л.с.	мм	дюйм	кг	дюйм	м3/мин	фут3/мин
Модели с поворотным дросселем														
FG-3H-6	65 x 25 x 9.53	2-1/2 x 1 x 3/8	9,700	W3/8-16	520	0.9	329	12 61/64	1.6	3.52	0.55	19.4	9.5	3/8
FG-4VA-1	75 x 13 x 9.53	3 x 1/2 x 3/8	7,500	W3/8-16	490	0.63	385	15 5/32	2.3	5.07	0.90	31.8	12.7	1/2
FG-4VA-2	100 x 19 x 12.7	4 x 3/4 x 1/2	6,300	W1/2-12	490	0.63	391	15 25/64	2.3	5.07	0.90	31.8	12.7	1/2

Размер резьбы штуцера подачи воздуха: PT или NPT 3/8"

МОДЕЛИ, ОСНАЩЕННЫЕ РУКОЯТКОЙ С БЛОКИРУЕМЫМ РЫЧАГОМ

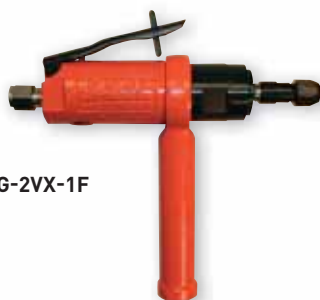

FG-2VX-1F



FG-3VX-1F, 6F

Модель	Размер цанги		Частота оборотов холостого хода	Размер резьбы шпинделя	Мощность		Общая длина		Вес		Макс. расход воздуха		Диаметр воздушного шланга	
	мм	дюйм			об/мин	дюйм	ватт	л.с.	мм	дюйм	кг	дюйм	м3/мин	фут3/мин
Рукоятка с блокируемым рычагом - Модели с задним воздухоотводом														
FG-2VX-1F	6	1/4	4,300	3/8-24UNF	290	0.39	216	8 1/2	0.9	2.0	0.34	12.0	9.5	3/8
FG-3VX-1F	6	-	7,600	W3/8-16	280	0.37	331	13 1/32	1.4	3.1	0.45	15.9	9.5	3/8
FG-3VX-6F	6	-	12,000	W3/8-16	310	0.41	331	13 1/32	1.4	3.1	0.47	16.6	9.5	3/8

Размер резьбы штуцера подачи воздуха: PT или NPT 1/4"



FG-3VX-2F, 3F

Модель	Макс. диаметр (шлифовального круга)		Частота оборотов холостого хода	Размер резьбы шпинделя	Мощность		Общая длина		Вес		Макс. расход воздуха		Диаметр воздушного шланга	
	мм	дюйм			об/мин	дюйм	ватт	л.с.	мм	дюйм	кг	дюйм	м3/мин	фут3/мин
Рукоятка с блокируемым рычагом - Модели с задним воздухоотводом														
FG-3VX-2F	75 x 19 x 9.53	3 x 3/4 x 3/8	9,500	W3/8-16	290	0.39	316	12 7/16	•1.4	•3.1	0.47	16.6	9.5	3/8
FG-3VX-3F	125 x 19 x 9.53	5 x 3/4 x 3/8	7,600	W3/8-16	280	0.37	316	12 7/16	•1.4	•3.1	0.45	15.9	9.5	3/8

Размер резьбы штуцера подачи воздуха: PT или NPT 1/4" - Модель, маркированная символом •, выпускается без защиты колеса.

ПРЯМЫЕ ШЛИФОВАЛЬНЫЕ МАШИНЫ

Все прямые шлифовальные машины "Фуджи" производятся с применением самых современных технологий. Все они в стандартной комплектации оснащены центробежными регуляторами оборотов и имеют эргономичный шумопоглощающий корпус, благодаря чему достигается большая долговечность и производительность оборудования.

МОДЕЛИ С ПОВОРОТНЫМ ДРОССЕЛЕМ (недоступны для рынков, где применяются стандарты CE и ANSI/ СЕВЕРНАЯ АМЕРИКА)



Модель	Макс. диаметр (шлифовального круга)		Частота оборотов холостого хода об/мин	Размер резьбы шпинделя дюйм	Мощность		Общая длина		Вес		Макс. расход воздуха		Диаметр воздушного шланга	
	мм	дюйм			ватт	л.с.	мм	дюйм	кг	дюйм	м ³ /мин	фут ³ /мин	мм	дюйм
Модели с поворотным дросселем														
FG-3H-1	65 x 13 x 9.53	2 1/2 x 1/2 x 3/8	14,600	W3/8-16	520	0.7	317	12 31/64	1.5	3.3	0.55	19.4	9.5	3/8
FG-3H-2	75 x 13 x 9.53	3 x 1/2 x 3/8	12,700	W3/8-16	520	0.7	317	12 31/64	1.5	3.3	0.55	19.4	9.5	3/8
FG-4H-1	100 x 19 x 9.53	4 x 3/4 x 3/8	9,500	W3/8-16	700	0.9	385	15 5/32	2.2	4.8	0.80	28.2	12.7	1/2
FG-4H-2	100 x 19 x 12.7	4 x 3/4 x 1/2	9,500	W1/2-12	700	0.9	391	15 25/64	2.2	4.8	0.80	28.2	12.7	1/2
FG-5H-1	125 x 19 x 12.7	5 x 3/4 x 1/2	7,600	W1/2-12	960	1.3	405	15 15/16	2.7	5.9	1.00	35.3	12.7	1/2
FG-5H-2	125 x 19 x 15.88	5 x 3/4 x 5/8	7,600	5/8-11UNF	960	1.3	410	16 9/64	2.8	6.2	1.00	35.3	12.7	1/2
FG-5H-3	150 x 25 x 15.88	6 x 1 x 5/8	6,300	5/8-11UNF	960	1.3	421	16 37/64	2.8	6.2	0.90	31.8	12.7	1/2
FG-6H-1	150 x 25 x 15.88	6 x 1 x 5/8	6,300	5/8-11UNF	1000	1.4	434	17 3/32	3.5	7.7	1.20	42.3	12.7	1/2
FG-8H-1	205 x 25 x 15.88	8 x 1 x 5/8	4,600	5/8-11UNF	1470	2	472	18 37/64	5.4	11.9	1.60	56.5	12.7	1/2

Размер резьбы штуцера подачи воздуха: PT или NPT 3/8" за исключением FG-8H-1: 1/2"

МОДЕЛИ, ОСНАЩЕННЫЕ РУКОЯТКОЙ С БЛОКИРУЕМЫМ РЫЧАГОМ



Модель	Макс. диаметр (шлифовального круга)		Частота оборотов холостого хода об/мин	Размер резьбы шпинделя дюйм	Мощность		Общая длина		Вес		Макс. расход воздуха		Диаметр воздушного шланга	
	мм	дюйм			ватт	л.с.	мм	дюйм	кг	дюйм	м ³ /мин	фут ³ /мин	мм	дюйм
Модели, оснащенные рукояткой с блокируемым рычагом														
FG-3H-1F	65 x 13 x 9.53	2 1/2 x 1/2 x 3/8	14,600	W3/8-16	480	0.64	342	13 15/32	1.7	3.7	0.55	19.4	9.5	3/8
FG-3H-2F	75 x 13 x 9.53	3 x 1/2 x 3/8	12,700	W3/8-16	480	0.64	342	13 15/32	1.7	3.7	0.55	19.4	9.5	3/8
FG-4H-1F	100 x 19 x 9.53	4 x 3/4 x 3/8	9,500	W3/8-16	700	0.94	408	16 1/16	2.3	5.1	0.80	28.2	12.7	1/2
FG-4H-2F	100 x 19 x 12.7	4 x 3/4 x 1/2	9,500	W1/2-12	700	0.94	414	16 19/64	2.3	5.1	0.80	28.2	12.7	1/2
FG-5H-1M	125 x 19 x 12.7	5 x 3/4 x 1/2	7,600	W1/2-12	960	1.28	506	19 59/64	2.5	5.5	1.00	35.3	12.7	1/2
FG-5H-2M	125 x 19 x 15.88	5 x 3/4 x 5/8	7,600	5/8-11UNF	960	1.28	511	20 7/64	2.5	5.5	1.00	35.3	12.7	1/2
FG-6H-1M	150 x 25 x 15.88	6 x 1 x 5/8	6,300	5/8-11UNF	1000	1.38	531	20 29/32	3.4	7.5	1.20	42.4	12.7	1/2
FG-8H-1M	205 x 25 x 15.88	8 x 1 x 5/8	4,600	5/8-11UNF	1470	1.97	556	21 57/64	5.5	12.1	1.60	56.5	12.7	1/2
FG-8H-2M	180 x 25 x 15.88	7 x 1 x 5/8	5,300	5/8-11UNF	1620	2.17	556	21 57/64	5.4	11.8	1.80	63.5	12.7	1/2
Модели с ручкой														
FG-8H-1C	205 x 25 x 15.88	8 x 1 x 5/8	4,600	5/8-11UNF	1470	1.97	538	21 3/16	5.6	12.3	1.60	56.5	12.7	1/2

Размер резьбы штуцера подачи воздуха: PT или NPT 3/8" за исключением FG-8H-1M/2M - FG-8H-1C: 1/2"

ПРЯМЫЕ ШЛИФОВАЛЬНЫЕ МАШИНЫ

МОДЕЛИ С ПОВОРОТНОЙ РУКОЯТКОЙ (недоступны для рынков, где применяются стандарты CE и ANSI/ СЕВЕРНАЯ АМЕРИКА)



FG-26L-1, 1N



FG-26-HL-2, 2N

Модель	Размер цанги		Макс. диаметр (Шлифовальный круг)		Частота оборотов холостого хода	Мощность			Общая длина		Вес		Макс. расход воздуха		Диаметр воздушного шланга	
	мм	дюйм	мм	дюйм		об/мин	ватт	л.с.	мм	дюйм	кг	дюйм	м ³ /мин	фут ³ /мин	мм	дюйм
FG-26L-1	6	1/4	25 x 13 x -	1 x 1/2 x -	24,000	240	0.3	297	11 11/16	0.9	2	0.40	14.12	9.5	3/8	
FG-26L-1N	6	-	25 x 13 x -	1 x 1/2 x -	24,000	240	0.3	307	12 3/32	0.9	2	0.40	14.12	9.5	3/8	
FG-26HL-2	6	1/4	25 x 13 x -	1 x 1/2 x -	24,000	240	0.3	263	10 23/64	0.7	1.54	0.55	19.42	9.5	3/8	
FG-26HL-2N	6	-	25 x 13 x -	1 x 1/2 x -	24,000	240	0.3	273	10 3/4	0.7	1.54	0.55	19.42	9.5	3/8	

Размер резьбы штуцера подачи воздуха: PT или NPT 1/4"



FG-3HA-1, 2

ДЛЯ КОРУНДОВОЙ БОР-ФРЕЗЫ

Модель	Размер цанги		Макс. диаметр (Шлифовальный круг)		Частота оборотов холостого хода	Мощность			Общая длина		Вес		Макс. расход воздуха		Диаметр воздушного шланга	
	мм	дюйм	мм	дюйм		об/мин	ватт	л.с.	мм	дюйм	кг	дюйм	м ³ /мин	фут ³ /мин	мм	дюйм
Модели с поворотным дросселем																
FG-3HA-1	6	-	45 x 13 x 6	1 25/32 x 1/2 x 1/4	14,000	450	0.6	316	12 7/16	1.3	2.8	0.50	17.6	9.5	3/8	

Размер резьбы штуцера подачи воздуха: PT или NPT 3/8"

ДЛЯ ЩЕТКИ ХВОСТОВИКА

Модель	Размер цанги		Макс. диаметр (Шлифовальный круг)		Частота оборотов холостого хода	Мощность			Общая длина		Вес		Макс. расход воздуха		Диаметр воздушного шланга	
	мм	дюйм	мм	дюйм		об/мин	ватт	л.с.	мм	дюйм	кг	дюйм	м ³ /мин	фут ³ /мин	мм	дюйм
Модели с поворотным дросселем																
FG-3HA-2	6	-	15 x 50 x 6	19/32 x 2 x 1/4	12,000	450	0.6	316	12 7/16	1.3	2.8	0.45	17.6	9.5	3/8	

Размер резьбы штуцера подачи воздуха: PT или NPT 3/8"

МОДЕЛИ, ОСНАЩЕННЫЕ РУКОЯТКОЙ С БЛОКИРУЕМЫМ РЫЧАГОМ



FG-26L-1BF



FG-26HL-1F



FG-3H-5F

Модель	Размер цанги		Макс. диаметр (Шлифовальный круг)		Частота оборотов холостого хода	Мощность			Общая длина		Вес		Макс. расход воздуха		Диаметр воздушного шланга	
	мм	дюйм	мм	дюйм		об/мин	ватт	л.с.	мм	дюйм	кг	дюйм	м ³ /мин	фут ³ /мин	мм	дюйм
Модели, оснащенные рукояткой с блокируемым рычагом																
FG-26L-1BF	6	1/4	25 x 13 x -	1 x 1/2 x -	24,000	220	0.30	306	12 3/64	0.9	2.0	0.40	14.1	9.5	3/8	
FG-26HL-1F	6	1/4	45 x 13 x -	1 25/32 x 1/2 x -	24,000	220	0.30	273	10 3/4	0.7	3.3	0.55	19.4	9.5	3/8	
FG-3H-5F	6	1/4	45 x 13 x -	1 25/32 x 1/2 x -	14,600	480	0.64	367	14 29/64	1.5	3.3	0.55	19.4	9.5	3/8	

Размер резьбы штуцера подачи воздуха: PT или NPT 1/4", FG-3H-5, 5F: PT или NPT 3/8"

УДЛИНЕННЫЕ ШЛИФОВАЛЬНЫЕ МАШИНЫ

Удлиненные шлифовальные машины "Фуджи" прекрасно подходят для шлифовки в труднодоступных местах или шлифовки внутренней поверхности труб. Для выполнения различных видов шлифовальных работ предлагается широкий ассортимент шлифмашинок.

МОДЕЛИ С ПОВОРОТНОЙ РУКОЯТКОЙ (недоступны для рынков, где применяются стандарты CE и ANSI/ СЕВЕРНАЯ АМЕРИКА)



FG-50L-1



FG-50Y-1



FG-3HL-1



FG-3HY-1



FG-4HL-1



FG-5HL-1~13

Модель	Макс. диаметр (шлифовального круга)		Частота оборотов холостого хода об/мин	Размер резьбы шпинделя дюйм	Мощность		Общая длина		Вес		Макс. расход воздуха		Диаметр воздушного шланга	
	мм	дюйм			ватт	л.с.	мм	дюйм	кг	дюйм	м ³ /мин	фут ³ /мин	мм	дюйм
Модели с поворотным дресселем														
FG-50L-1	50 x 13 x 9.53	2 x 1/2 x 3/8	18,000	W3/8-16	290	0.4	307	12 3/32	1.4	3.1	0.43	15.2	9.5	3/8
FG-50Y-1	50 x 13 x 9.53	2 x 1/2 x 3/8	18,000	W3/8-16	290	0.4	523	20 19/32	2.0	4.4	0.43	15.2	9.5	3/8
FG-3HL-1	65 x 13 x 9.53	2 1/2 x 1/2 x 3/8	12,000	W3/8-16	520	0.7	522	20 35/64	1.9	4.2	0.55	19.4	9.5	3/8
FG-3HY-1	65 x 13 x 9.53	2 1/2 x 1/2 x 3/8	12,000	W3/8-16	520	0.7	702	27 41/64	2.3	5.1	0.55	19.4	9.5	3/8
FG-4HL-1	75 x 19 x 9.53	3 x 3/4 x 3/8	12,000	W3/8-16	690	0.9	585	23 1/32	2.7	5.9	0.80	28.2	12.7	1/2
FG-5HL-1	75 x 19 x 12.7	3 x 3/4 x 1/2	12,000	W1/2-12	960	1.3	953	37 33/64	5.3	11.7	1.00	35.3	12.7	1/2
FG-5HL-2	100 x 19 x 12.7	4 x 3/4 x 1/2	9,000	W1/2-12	960	1.3	953	37 33/64	5.3	11.7	1.00	35.3	12.7	1/2
FG-5HL-11	75 x 19 x 9.53	3 x 3/4 x 3/8	12,000	W3/8-16	960	1.3	599	23 37/64	3.3	7.3	1.00	35.3	12.7	1/2
FG-5HL-13	100 x 16 x 12.7	4 x 5/8 x 1/2	9,000	W3/8-16	960	1.3	599	23 37/64	3.3	7.3	1.00	35.3	12.7	1/2

Размер резьбы штуцера подачи воздуха: 3/8" за исключением FG-50L-1, FG-50Y-1: 1/4"

МОДЕЛИ, ОСНАЩЕННЫЕ РУКОЯТКОЙ С БЛОКИРУЕМЫМ РЫЧАГОМ



FG-50L-1BF



FG-3HL-1F



FG-50Y-1BF



FG-4HL-1F



FG-5HL-2M

Модель	Макс. диаметр (шлифовального круга)		Частота оборотов холостого хода об/мин	Размер резьбы шпинделя дюйм	Мощность		Общая длина		Вес		Макс. расход воздуха		Диаметр воздушного шланга	
	мм	дюйм			ватт	л.с.	мм	дюйм	кг	дюйм	м ³ /мин	фут ³ /мин	мм	дюйм
Модели, оснащенные рукояткой с блокируемым рычагом														
FG-50L-1BF	50 x 13 x 9.53	2 x 1/2 x 3/8	18,000	W3/8-16	290	0.39	316	12 7/16	1.4	3.1	0.43	15.2	9.5	3/8
FG-50Y-1BF	50 x 13 x 9.53	2 x 1/2 x 3/8	18,000	W3/8-16	290	0.39	532	20 15/16	2.0	4.4	0.43	15.2	9.5	3/8
FG-3HL-1F	65 x 13 x 9.53	2 1/2 x 1/2 x 3/8	12,000	W3/8-16	480	0.64	547	21 17/32	1.9	4.2	0.55	19.4	9.5	3/8
FG-4HL-1F	75 x 19 x 9.53	3 x 3/4 x 3/8	12,000	W3/8-16	740	0.99	615	24 7/32	2.6	5.7	0.80	28.2	12.7	1/2
FG-5HL-2M	100 x 19 x 12.7	4 x 3/4 x 1/2	9,000	W1/2-12	960	1.28	1,050	41 11/32	5.4	11.9	1.00	35.3	12.7	1/2

*Серия FG-50L, 50Y: Подвод воздуха 1/4". Серия FG-3HL, 4HL, 5HL: Подвод воздуха 3/8".



УДЛИНЕННЫЕ ШЛИФОВАЛЬНЫЕ МАШИНЫ

МОДЕЛИ С ПОВОРОТНЫМ ДРОССЕЛЕМ (недоступны для рынков, где применяются стандарты CE и ANSI/ СЕВЕРНАЯ АМЕРИКА)



FG-3HL-1



FG-50Y-1A



FG-3HL-1A



FG-3HY-1A



FG-4HL-1A



FG-5HL-1A~13A

ДЛЯ ШЛИФОВКИ ВНУТРЕННИХ ПОВЕРХНОСТЕЙ

Модель	Макс. диаметр (шлифовального круга)		Частота оборотов холостого хода об/мин	Размер резьбы шпинделя дюйм	Мощность		Общая длина		Вес		Макс. расход воздуха		Диаметр воздушного шланга	
	мм	дюйм			ватт	л.с.	мм	дюйм	кг	дюйм	м ³ /мин	фут ³ /мин	мм	дюйм
Модели с поворотным дросселем														
FG-50L-1A	50 x 13 x 9.53	2 x 1/2 x 3/8	18,000	W3/8-16	294	0.4	307	16 3/32	1.3	2.9	0.43	15.2	9.5	3/8
FG-50Y-1A	50 x 13 x 9.53	2 x 1/2 x 3/8	18,000	W3/8-16	294	0.4	523	20 19/32	1.9	4.2	0.43	15.2	9.5	3/8
FG-3HL-1A	65 x 13 x 9.53	2 1/2 x 1/2 x 3/8	12,000	W3/8-16	520	0.7	522	20 35/64	1.8	3.9	0.55	19.4	9.5	3/8
FG-3HY-1A	65 x 13 x 9.53	2 1/2 x 1/2 x 3/8	12,000	W3/8-16	520	0.7	702	27 41/64	2.2	4.8	0.55	19.4	9.5	3/8
FG-4HL-1A	75 x 19 x 9.53	3 x 3/4 x 3/8	12,000	W3/8-16	690	0.9	585	23 1/32	2.5	5.5	0.80	28.2	12.7	3/8
FG-5HL-1A	75 x 19 x 12.7	3 x 3/4 x 1/2	12,000	W1/2-12	960	1.3	953	37 33/64	5.0	11.0	1.00	35.3	12.7	1
FG-5HL-2A	100 x 19 x 12.7	4 x 3/4 x 1	9,000	W1/2-12	960	1.3	953	37 33/64	5.0	11.0	1.00	35.3	12.7	1
FG-5HL-11A	75 x 19 x 9.53	3 x 3/4 x 3/8	12,000	W3/8-16	960	1.3	599	23 37/64	3.0	6.6	1.00	35.3	12.7	1
FG-5HL-13A	100 x 16 x 12.7	4 x 5/8 x 1/2	9,000	W3/8-16	960	1.3	599	23 37/64	3.0	6.6	1.00	35.3	12.7	1

Размер резьбы штуцера подачи воздуха: PT или NPT 3/8" за исключением FG-50L-1A, FG-50Y-1A: 1/4"



FG-5HL-14

ДЛЯ ТИПА 27

Модель	Макс. диаметр (шлифовального круга)		Частота оборотов холостого хода об/мин	Размер резьбы шпинделя дюйм	Мощность		Общая длина		Вес		Макс. расход воздуха		Диаметр воздушного шланга	
	мм	дюйм			ватт	л.с.	мм	дюйм	кг	дюйм	м ³ /мин	фут ³ /мин	мм	дюйм
Модели с поворотным дросселем														
FG-5HL-14	180 x 6 x 22	-	7,600	W3/8-16	960	1.3	599	23 37/64	3.3	7.3	1.00	35.3	12.7	1

Размер резьбы штуцера подачи воздуха: PT или NPT 3/8"

УГЛОВЫЕ ШЛИФОВАЛЬНЫЕ МАШИНЫ - МАЛЫЕ

"Фуджи" предлагает широкий выбор угловых шлифовальных машин для любых операций шлифовки. Многие модели оснащены механически обработанными коническими шестернями, регулятором частоты оборотов, системой встроенного отвода воздуха, а также запатентованной системой охлаждения редуктора. На сегодняшний день "Фуджи" производит самую широкую линейку оборудования и комплектующих, чем любой другой производитель инструментов в мире.

МОДЕЛИ С ПОВОРОТНЫМ ДРОССЕЛЕМ (НЕДОСТУПНЫ ДЛЯ РЫНКОВ, ГДЕ ПРИМЕНЯЮТСЯ СТАНДАРТЫ CE И ANSI/ СЕВЕРНАЯ АМЕРИКА)



Блокируемый поворотный дроссель
Система безопасности "Фуджи" предотвращает ошибки в работе, блокируя дроссель при остановке круга.

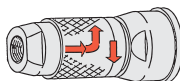

Модель	Размер цапги		Макс. диаметр (Шлифовальный круг)		Частота оборотов холостого хода	Размер резьбы шпинделя	Мощность		Высота угловой головки		Общая длина		Вес		Макс. расход воздуха		Диаметр воздушного шланга		
	мм	дюйм	мм	дюйм			об/мин	дюйм	ватт	л.с.	мм	дюйм	мм	дюйм	кг	дюйм	м3/мин	фут3/мин	мм
С боковым воздухоотводом																			
FA-2C-1	-	-	50 x 4 x 9.53	2 x 5/32 x 3/8	15,000	1/4-28UNF	265	0.36	48	1 57/64	157	6,18	0,6	1,3	0,4	14,1	9,5	3/8	
FA-2C-2	6	1/4	-	-	15,000	3/8-24UNF	265	0.36	90	3 35/64	157	6,18	0,6	1,3	0,4	14,1	9,5	3/8	
FA-2C-30	6	-	-	-	15,000	W3/8-16	265	0.36	80	3 5/32	-	-	-	-	0,4	14,1	9,5	3/8	
FA-3C-1	-	-	75 x 4 x 9.53 (15)	3 x 5/32 x 3/8	15,000	M8-P1.25(F)	330	0.44	64	2 33/64	180	73/32	1,1	2,4	0,4	14,1	9,5	3/8	
FA-3C-2	-	-	100 x 6 x 15.88 (15)	4 x 1/4 x 5/8	13,500	M8-P1.25(F)	330	0.44	64	2 33/64	180	73/32	1,1	2,4	0,4	14,1	9,5	3/8	
С задним воздухоотводом																			
FA-2CX-1	-	-	50 x 4 x 9.53	2 x 5/32 x 3/8	15,000	1/4-28UNF	265	0.36	48	1 57/64	197	7,76	0,7	1,5	0,4	14,1	9,5	3/8	
FA-2CX-2	6	-	-	-	15,000	3/8-24UNF	265	0.36	90	3 35/64	197	7,76	0,7	1,5	0,4	14,1	9,5	3/8	
FA-2CX-30	6	-	-	-	15,000	W3/8-16	265	0.36	80	3 5/32	-	-	-	-	0,4	14,1	9,5	3/8	
FA-3CX-1	-	-	75 x 4 x 9.53 (15)	3 x 5/32 x 3/8	15,000	M8-P1.25(F)	330	0.44	64	2 33/64	217	8,54	1,2	2,6	0,4	14,1	9,5	3/8	
FA-3CX-2	-	-	100 x 6 x 15.88 (15)	4 x 1/4 x 5/8	13,500	M8-P1.25(F)	330	0.44	64	2 33/64	217	8,54	1,2	2,6	0,4	14,1	9,5	3/8	

Размер резьбы штуцера подачи воздуха: PT или NPT 1/4"

МОДЕЛИ, ОСНАЩЕННЫЕ РУКОЯТКОЙ С БЛОКИРУЕМЫМ РЫЧАГОМ



Модель	Размер цапги		Макс. диаметр (Шлифовальный круг)		Частота оборотов холостого хода	Размер резьбы шпинделя	Мощность		Высота угловой головки		Общая длина		Вес		Макс. расход воздуха		Диаметр воздушного шланга		
	мм	дюйм	мм	дюйм			об/мин	дюйм	ватт	л.с.	мм	дюйм	мм	дюйм	кг	дюйм	м3/мин	фут3/мин	мм
С боковым воздухоотводом																			
FA-2C-1BF	-	-	50 x 4 x 9.53	2 x 5/32 x 3/8	15,000	1/4-28UNF	265	0.36	48	1 57/64	188	7,40	0,7	1,5	0,4	14,1	9,5	3/8	
FA-2C-2BF	6	1/4	-	-	15,000	3/8-24UNF	265	0.36	90	3 35/64	188	7,40	0,7	1,5	0,4	14,1	9,5	3/8	
FA-2C-30F	6	-	-	-	15,000	W3/8-16	265	0.36	80	3 5/32	188	7,40	0,7	1,5	0,4	14,1	9,5	3/8	
FA-3C-1F	-	-	75 x 4 x 9.53 (15)	3 x 5/32 x 3/8	15,000	M8-P1.25(F)	330	0.44	64	2 33/64	190	7,48	1,2	2,6	0,4	14,1	9,5	3/8	
FA-3C-2F	-	-	100 x 6 x 15.88 (15)	4 x 1/4 x 5/8	13,500	M8-P1.25(F)	330	0.44	64	2 33/64	190	7,48	1,2	2,6	0,4	14,1	9,5	3/8	
С задним воздухоотводом																			
FA-2CX-1BF	-	-	50 x 4 x 9.53	2 x 5/32 x 3/8	15,000	1/4-28UNF	265	0.36	48	1 57/64	226	8,90	1,0	2,2	0,4	14,1	9,5	3/8	
FA-2CX-2BF	6	1/4	-	-	15,000	3/8-24UNF	265	0.36	90	3 35/64	188	7,40	0,7	1,5	0,4	14,1	9,5	3/8	
FA-2CX-30F	6	-	-	-	15,000	W3/8-16	265	0.36	80	3 5/32	188	7,40	0,7	1,5	0,4	14,1	9,5	3/8	
FA-3CX-1F	-	-	75 x 4 x 9.53 (15)	3 x 5/32 x 3/8	15,000	M8-P1.25(F)	330	0.44	64	2 33/64	247	9,72	1,2	2,6	0,4	14,1	9,5	3/8	
FA-3CX-2F	-	-	100 x 6 x 15.88 (15)	4 x 1/4 x 5/8	13,500	M8-P1.25(F)	330	0.44	64	2 33/64	247	9,72	1,2	2,6	0,4	14,1	9,5	3/8	

Размер резьбы штуцера подачи воздуха: PT или NPT 1/4"

УГЛОВЫЕ ШЛИФОВАЛЬНЫЕ МАШИНЫ - СРЕДНИЕ И БОЛЬШИЕ РАЗМЕРЫ

МОДЕЛИ С ПОВОРОТНЫМ ДРОССЕЛЕМ (НЕДОСТУПНЫ ДЛЯ РЫНКОВ, ГДЕ ПРИМЕНЯЮТСЯ СТАНДАРТЫ CE И ANSI/ СЕВЕРНАЯ АМЕРИКА)



FA-4C-1,3



FA-40-1



FA-5E-1V, 3V, 11V



FA-6C-1



FA-7C-1



FA-7E-2V

Модель	Макс. диаметр (Шлифовальный круг)		Частота оборотов холостого хода	Размер резьбы шпинделя	Мощность		Высота угловой головки		Общая длина		Вес		Макс. расход воздуха		Диаметр воздушного шланга	
	мм	дюйм			ватт	л.с.	мм	дюйм	мм	дюйм	кг	дюйм	м3/мин	фут3/мин	мм	дюйм
Модели с поворотным дросселем																
FA-4C-1	100 x 6 x 15.88 (15)	4 x 1/4 x 5/8	13,500	M8-P1.25(F)	550	0.74	77	3.0	210	8.27	1.8	4.0	0.55	19.4	9.5	3/8
FA-4C-3	100 x 6 x 15	-	13,500	M8-P1.25(F)	550	0.74	77	3.0	210	8.27	1.8	4.0	0.55	19.4	9.5	3/8
FA-40-1	100 x 6 x 15.88 (15)	4 x 1/4 x 5/8	13,500	M8-P1.25(F)	1000	1.36	74	2.9	208	8.19	1.9	4.2	1.0	35.3	9.5	3/8
FA-5C-1	125 x 6 x 22	-	10,900	M8-P1.25(F)	790	1.06	84	3.3	226	8.90	2.3	5.14	0.80	28.3	9.5	3/8
FA-5C-4	125 x 6 x 22	-	12,000	M8-P1.25(F)	790	1.06	84	3.3	226	8.90	2.3	5.1	0.80	28.3	9.5	3/8
FA-5E-1V	125 x 6 x 22	-	10,900	M8-P1.25(F)	960	1.30	70	2.8	225	8.90	2.0	4.4	0.95	33.5	9.5	3/8
FA-5E-3V	100 x 6 x 15	-	13,500	M8-P1.25(F)	960	1.30	70	2.8	225	8.90	2.0	4.4	0.95	33.5	9.5	3/8
FA-5E-11V	180 x 6 x 22	-	7,600	M8-P1.25(F)	960	1.30	70	2.8	225	8.90	2.0	4.4	0.95	33.5	9.5	3/8
FA-6C-1	180 x 6 x 22	-	7,600	W1/2-16(F)	1180	1.58	89	3.5	252	9.90	2.9	6.3	1.15	40.6	12.7	1/2
FA-6C-7	150 x 6 x 22	-	9,100	W1/2-16(F)	1180	1.58	89	3.5	252	9.90	2.7	5.9	1.15	40.6	12.7	1/2
FA-6C-10	150 x 6 x 22.2	6 x 1/4 x 7/8	9,000	W1/2-16(F)	1180	1.58	89	3.5	252	9.90	2.7	5.9	1.15	40.6	12.7	1/2
FA-6C-12	180 x 6 x 22.2	7 x 1/4 x 7/8	7,600	W1/2-16(F)	1180	1.58	89	3.5	252	9.90	2.9	6.3	1.15	40.6	12.7	1/2
FA-7C-1	180 x 6 x 22	-	7,600	W1/2-16(F)	960	1.30	89	3.5	264	10.4	3.4	7.5	1.40	49.4	12.7	1/2
FA-7E-1V	180 x 6 x 22.2	7 x 1/4 x 7/8	7,000	W1/2-16(F)	1500	2.0	89	3.5	272	10.7	3.4	7.5	1.40	49.4	12.7	1/2
FA-7E-2V	180 x 6 x 22	-	7,600	W1/2-16(F)	1500	2.0	89	3.5	272	10.7	3.1	6.8	1.40	49.4	12.7	1/2
FA-7E-3V	180 x 6 x 22.2	7 x 1/4 x 7/8	8,400	W1/2-16(F)	1590	2.15	87	3.4	272	10.7	3.1	6.8	1.40	49.4	12.7	1/2
FA-7E-4V	180 x 6 x 22.2	7 x 1/4 x 7/8	8,400	W1/2-16(F)	1590	2.15	92	3.6	272	10.7	3.1	6.8	1.40	49.4	12.7	1/2
FA-7E-5V	180 x 6 x 22.2	7 x 1/4 x 7/8	7,600	W1/2-16(F)	960	1.30	100	3.9	272	10.7	3.1	6.8	1.40	49.4	12.7	1/2
FA-9C-1	205 x 8 x 22	-	6,600	W1/2-16(F)	1700	2.28	89	3.5	309	121/6	4.2	9.2	1.65	58.3	12.7	1/2
FA-9C-2	230 x 9.5 x 22.2	9 x 3/8 x 7/8	5,900	W1/2-16(F)	1620	2.17	95	3.7	309	121/6	4.4	9.7	1.65	58.3	12.7	1/2
FA-9C-4	230 x 9.5 x 22	-	5,900	5/8-11UNC	1620	2.17	116	4.6	309	121/6	4.8	10.6	1.65	58.3	12.7	1/2
FA-9C-6	230 x 9.5 x 22	-	5,900	W1/2-16(F)	1620	2.17	95	3.7	309	121/6	4.3	9.5	1.65	58.3	12.7	1/2

Размер резьбы штуцера подачи воздуха: PT или NPT 3/8" за исключением FA-9C serie 1/2"
 Модель FA-4C-3 не оснащена опорной рукояткой. (F): Внутренняя резьба

МОДЕЛИ, ОСНАЩЕННЫЕ РУКОЯТКОЙ С БЛОКИРУЕМЫМ РЫЧАГОМ



FA-40-1F



FA-6C-8M



FA-7E-8VF

Модель	Макс. диаметр (Шлифовальный круг)		Частота оборотов холостого хода	Размер резьбы шпинделя	Мощность		Высота угловой головки		Общая длина		Вес		Макс. расход воздуха		Диаметр воздушного шланга	
	мм	дюйм			ватт	л.с.	мм	дюйм	мм	дюйм	кг	дюйм	м3/мин	фут3/мин	мм	дюйм
Модели, оснащенные рукояткой с блокируемым рычагом																
FA-4C-1F	-	4 x 1/4 x 5/8	13,500	M8-P1.25(F)	550	0.74	77	3.0	210	8.27	1.8	4.0	0.55	19.4	9.5	3/8
FA-40-1F	100 x 6 x 15.88 (15)	4 x 1/4 x 5/8	13,500	M8-P1.25(F)	1000	1.36	74	2.9	208	8.19	1.9	4.2	1.0	35.3	9.5	3/8
FA-5E-2F	125 x 6 x 22.2	5 x 1/4 x 7/8	12,000	M8-P1.25(F)	960	1.30	70	2.8	282	11.1	2.1	4.6	0.95	33.5	9.5	3/8
FA-5E-2VF	125 x 6 x 22.2	5 x 1/4 x 7/8	12,000	M8-P1.25(F)	960	1.30	70	2.8	262	10.6	2.0	4.4	0.95	33.5	9.5	3/8
FA-5E-13F	125 x 6 x 22.2	5 x 1/4 x 7/8	12,000	3/8-24 UNF	960	1.30	70	2.8	282	11.1	2.2	4.8	0.95	33.5	9.5	3/8
FA-5E-13VF	125 x 6 x 22.2	5 x 1/4 x 7/8	12,000	3/8-24 UNF	960	1.30	70	2.8	262	10.6	2.2	4.8	0.95	33.5	9.5	3/8
FA-6C-6M	180 x 6 x 22	-	7,600	W1/2-16(F)	1180	1.58	89	3.5	252	9.9	2.9	6.3	1.15	40.6	12.7	1/2
FA-6C-8M	150 x 6 x 22	-	9,100	W1/2-16(F)	1180	1.58	89	3.5	252	9.9	2.7	5.9	1.15	40.6	12.7	1/2
FA-6C-9M	180 x 6 x 22	-	7,600	W1/2-16(F)	1180	1.58	89	3.5	252	9.9	2.9	6.3	1.15	40.6	12.7	1/2
FA-6C-12M	180 x 6 x 22.2	7 x 1/4 x 7/8	7,600	W1/2-16(F)	1180	1.58	89	3.5	252	9.9	2.9	6.3	1.15	40.6	12.7	1/2
FA-7E-5VF	180 x 6 x 22.2	7 x 1/4 x 7/8	7,000	W1/2-16(F)	1500	2.0	89	3.5	272	10.7	3.4	7.5	1.40	49.4	12.7	1/2
FA-7E-6VF	180 x 6 x 22.2	7 x 1/4 x 7/8	7,600	W1/2-16(F)	1500	2.0	89	3.5	272	10.7	3.1	6.8	1.40	49.4	12.7	1/2
FA-7E-8VF	180 x 6 x 22.2	7 x 1/4 x 7/8	8,400	W1/2-16(F)	1590	2.15	87	3.4	272	10.7	3.1	6.8	1.40	49.4	12.7	1/2
FA-9C-2M	230 x 9.5 x 22.2	9 x 3/8 x 7/8	5,900	W1/2-16(F)	1620	2.17	95	3.7	385	15.2	4.5	9.9	1.40	49.4	12.7	1/2
FA-9C-4M	230 x 9.5 x 22	-	5,900	5/8-11UNC	1620	2.17	116	4.6	385	15.2	4.5	9.9	1.65	58.3	12.7	1/2

Размер резьбы штуцера подачи воздуха: PT или NPT 3/8" за исключением FA-9C-2M/4M: 1/2"

УГЛОВЫЕ ШЛИФОВАЛЬНЫЕ МАШИНЫ - ЗАЧИСТНЫЕ МАШИНЫ

УГЛОВАЯ ШЛИФОВАЛЬНАЯ МАШИНА - МОДЕЛИ С ПОВОРОТНЫМ ДРОССЕЛЕМ (недоступны для рынков, где применяются стандарты CE и ANSI/ СЕВЕРНАЯ АМЕРИКА)



FA-3CK-2
(120°)



FA-150KG-5
(120°)

Модель	Макс. диаметр (Шлифовальный круг)		Частота оборотов холостого хода об/мин	Размер резьбы шпинделя дюйм	Мощность		Высота угловой головки		Общая длина		Вес		Макс. расход воздуха		Диаметр воздушного шланга	
	мм	дюйм			ватт	л.с.	мм	дюйм	мм	дюйм	кг	дюйм	м ³ /мин	фут ³ /мин	мм	дюйм
Модели с поворотным дросселем																
FA-3CK-2	100 x 6 x 15.88 (15)	4 x 1/4 x 5/8	13,500	M8-1.25P(F)	340	0.4	78	3.5/64	164	6 1/2	1.2	2.6	0.40	14.1	9.5	3/8
FA-150KG-5	180 x 6 x 22	-	7,600	W1/2-16(F)	900	1.2	98	4	245	9 5/8	1.8	3.9	1.15	40.6	12.7	1/2

Размер резьбы штуцера подачи воздуха: PT или NPT FA-3CK-2: 1/4", FA-150KG-5: 3/8"
FA-3CK-2 оснащена поворотными дросселем, без опорной рукоятки.
(F): Внутренняя резьба

УГЛОВАЯ ЗАЧИСТНАЯ МАШИНА - МОДЕЛИ С ПОВОРОТНЫМ ДРОССЕЛЕМ (недоступны для рынков, где применяются стандарты CE и ANSI/ СЕВЕРНАЯ АМЕРИКА)



FA-5C-5
(90°)



FA-5E-7V
(90°)



FA-3CK-1
(120°)



FA-150KG-7
(120°)



FA-150K-20
(120°)

Модель	Макс. Диаметр				Частота оборотов холостого хода ватт	Размер резьбы шпинделя л.с.	Мощность		Высота угловой головки		Общая длина		Вес		Макс. расход воздуха		Диаметр воздушного шланга	
	Зачистный круг		Проволочная щетка				мм	дюйм	мм	дюйм	кг	дюйм	м ³ /мин	фут ³ /мин	мм	дюйм	мм	дюйм
	мм	дюйм	об/мин	дюйм														
Модели с поворотным дросселем																		
FA-5C-5	180 x - x 22.2	7 x - x 7/8	-	-	7,000	W1/2-16(F)	670	0.8	85	3 11/32	230	9	2.1	4.6	0.58	20.5	9.5	3/8
FA-5E-7V	180 x - x 22.2	7 x - x 7/8	-	-	7,000	M8-1.25P(F)	960	1.3	70	2 3/4	212	8 11/32	1.9	4.2	0.95	33.5	9.5	3/8
FA-3CK-1	100 x - x 15.9	4 x - x 7/8	-	-	11,000	3/8-24UNF(M)	340	0.4	79	3 7/64	164	6 29/64	1.1	2.2	0.40	14.1	9.5	3/8
FA-150KG-7	180 x - x 22.2	7 x - x 7/8	125 x - x 15.9	5 x - x 5/8	5,500	W1/2-16(F)	900	1.2	87	3 27/64	245	9 41/64	1.8	4.0	1.15	40.6	12.7	1/2
FA-150K-20	150 x - x 22.2	7 x - x 7/8	125 x - x 15.9	5 x - x 5/8	8,400	W1/2-16(F)	900	1.2	80	3 5/32	210	8 17/64	1.6	4.0	1.00	35.3	12.7	1/2

Размер резьбы штуцера подачи воздуха: PT или NPT 3/8" за исключением FA-3CK-1: 1/4"
Модель FA-150KG-7 оснащена фланцем для щетки хвостовика. В случае зачистки наждачной бумагой необходимо использовать специальный фланец.
Модели, отмеченные символом *, не оснащены опорной рукояткой. (F): Внутренняя резьбы (M): Наружная резьба

УГЛОВЫЕ ЗАЧИСТНЫЕ МАШИНЫ/ОТРЕЗНЫЕ УШМ

УГЛОВЫЕ ЗАЧИСТНЫЕ МАШИНЫ - МОДЕЛИ, ОСНАЩЕННЫЕ РУКОЯТКОЙ С БЛОКИРУЕМЫМ РЫЧАГОМ



FA-5E-6VF



FA-7E-5VF

Модель	Макс. Диаметр				Частота оборотов холостого хода об/мин	Мощность		Общая длина		Вес		Макс. расход воздуха		Диаметр воздушного шланга	
	Зачистной круг		Проволочная щетка			ватт	л.с.	мм	дюйм	кг	дюйм	м3/мин	фут3/мин	мм	дюйм
3/8-24UNF Шпindel с наружной резьбой															
FA-5E-6VF	180 x - x 22.2	7 x - x 7/8	-	-	6,000	960	1.29	262	10 5/16	2.0	4.4	0.95	33.5	9.5	3/8
5/8-11UNC Шпindel с наружной резьбой															
FA-7E-5VF	180 x - x 22.2	7 x - x 7/8	-	-	7,000	1620	2.17	307	12 3/32	3.1	6.8	1.40	49.4	12.7	1/2

Размер резьбы штуцера подачи воздуха: PT или NPT 3/8". * При заказе укажите зачистные диски или проволочные щетки.

УГЛОВЫЕ ЗАЧИСТНЫЕ МАШИНЫ - ДИСКОВЫЙ ТИП

Эта зачистная машина имеет задний отвод воздуха, отличается пониженным уровнем шума, высокой скоростью работы и удобством конструкции. Она используется для различных работ по зачистке.



FG-5PX-1

Модель	Макс. диаметр (зачистной диск)		Частота оборотов холостого хода об/мин	Высота		Мощность		Общая длина		Вес		Макс. расход воздуха		Диаметр воздушного шланга	
	мм	дюйм		мм	дюйм	ватт	л.с.	мм	дюйм	кг	дюйм	м3/мин	фут3/мин	мм	дюйм
FG-5PX-1	125 x - x 22.2	5 x - x 7/8	12,000	170	6 11/16	370	0.49	108	4 1/4	1.0	2.2	0.50	17.7	9.5	3/8

Размер резьбы штуцера подачи воздуха: PT или NPT 1/4".

ОТРЕЗНЫЕ УШМ - МОДЕЛИ С ПОВОРОТНЫМ ДРОССЕЛЕМ (недоступны для рынков, где применяются стандарты CE и ANSI/ СЕВЕРНАЯ АМЕРИКА)

ДЛЯ АЛМАЗНОГО РЕЗАКА



FA-5E-8V



FA-7C-21

Модель	Макс. Диаметр		Частота оборотов холостого хода об/мин	Размер резьбы шпинделя дюйм	Мощность		Высота угловой головки		Общая длина		Вес		Макс. расход воздуха		Диаметр воздушного шланга	
	мм	дюйм			ватт	л.с.	мм	дюйм	мм	дюйм	кг	дюйм	м3/мин	фут3/мин	мм	дюйм
С боковым воздухоотводом																
FA-5E-8V	125 x 2 x 20	-	10,900	M8-1.25P(F)	960	1.3	74	3	213	8 25/64	2.0	4.4	0.95	33.2	9.5	3/8
FA-7C-21	180 x 2 x 25.5	-	7,600	W1/2-16(F)	1280	1.7	91	3 37/64	264	10 25/64	3.4	7.5	1.40	49.0	12.7	1/2

Размер резьбы штуцера подачи воздуха: PT или NPT 3/8". (F): Внутренняя резьба

ВЕРТИКАЛЬНЫЕ ШЛИФОВАЛЬНЫЕ МАШИНЫ - ВЕРТИКАЛЬНЫЕ ЗАЧИСТНЫЕ МАШИНЫ

МОДЕЛИ, ОСНАЩЕННЫЕ РУКОЯТКОЙ С БЛОКИРУЕМЫМ РЫЧАГОМ

Вертикальные шлифовальные машины отличаются высокой мощностью, благодаря использованию прямых приводных валов. Все вертикальные шлифовальные машины оснащены центробежным регулятором оборотов, который поддерживает частоту вращения даже при высокой нагрузке во время шлифовки. На всех моделях используется шпиндель с наружной резьбой 5/8"-11UNC и рукоятка с блокируемым рычагом.

ВЕРТИКАЛЬНЫЕ ЗАЧИСТНЫЕ МАШИНЫ СТАНДАРТНОГО ТИПА



FV-7-1M,4M



FV-9BH-1M

Модель	Макс. диаметр (шлифовального круга)		Частота оборотов холостого хода	Высота		Мощность		Общая длина		Вес		Макс. расход воздуха		Диаметр воздушного шланга	
	мм	дюйм		мм	дюйм	ватт	л.с.	мм	дюйм	кг	дюйм	м ³ /мин	фут ³ /мин	мм	дюйм
FV-7-1M	180 x 6 x 22.23 (22)	7 x 1/4 x 7/8	6,000	192	7 9/16	1400	1.87	247	9 23/32	4.0	8.8	1.40	49.4	12.7	1/2
FV-7-4M	180 x 6 x 22.23 (22)	7 x 1/4 x 7/8	8,400	192	7 9/16	1760	2.37	247	9 23/32	4.0	8.8	1.70	60.0	12.7	1/2
FV-9BH-1M	230 x 8 x 22.23 (22)	9 x 5/16 x 7/8	5,900	222	8 47/64	2900	3.88	278	10 61/64	5.8	12.7	2.80	98.9	19.0	3/4

Размер резьбы штуцера подачи воздуха: PT или NPT 3/8", FV-9BH Series: PT или NPT 1/2".

ВЕРТИКАЛЬНЫЕ ЗАЧИСТНЫЕ МАШИНЫ С КРУГОМ ЧАШЕЧНОГО ТИПА



FV-9BH-4M

Высота
(Высота – это расстояние от фланца диска до вершины)

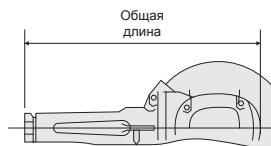
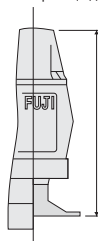

Модель	Макс. диаметр (Круг чашечного типа)		Частота оборотов холостого хода	Высота		Мощность		Общая длина		Вес		Макс. расход воздуха		Диаметр воздушного шланга	
	мм	дюйм		мм	дюйм	ватт	л.с.	мм	дюйм	кг	дюйм	м ³ /мин	фут ³ /мин	мм	дюйм
FV-9BH-4M	150 x 50 x 22.2	6 x 2 x 7/8	4,500	204	8 1/32	2900	3.88	278	10 61/64	6.1	13.4	2.40	84.7	19.0	3/4

Размер резьбы штуцера подачи воздуха: PT или NPT 1/2".

С ЗАЧИСТНЫМ ДИСКОМ



FV-7-2M

Модель	Макс. диаметр (зачистный диск)		Частота оборотов холостого хода	Высота		Мощность		Общая длина		Вес		Макс. расход воздуха		Диаметр воздушного шланга	
	мм	дюйм		мм	дюйм	ватт	л.с.	мм	дюйм	кг	дюйм	м ³ /мин	фут ³ /мин	мм	дюйм
FV-7-2M	180 x - x 22.2	7 x - x 7/8	7,000	192	7 9/16	1540	2.07	247	9 23/32	4.0	8.8	1.60	56.5	12.7	1/2v

Размер резьбы штуцера подачи воздуха: PT или NPT 3/8".

ЛЕНТОЧНЫЕ ЗАЧИСТНЫЕ МАШИНЫ

Ленточные зачистные машины "Фуджи" идеально подходят для точной и эффективной зачистки в труднодоступных местах, например, сферических поверхностей и труб, доступ к которым невозможен с помощью стандартных шлифовальных машинок. Они также прекрасно подходят для удаления заусенцев. Головка вращается на 360 градусов, что является универсальным решением практически для любых видов работ.

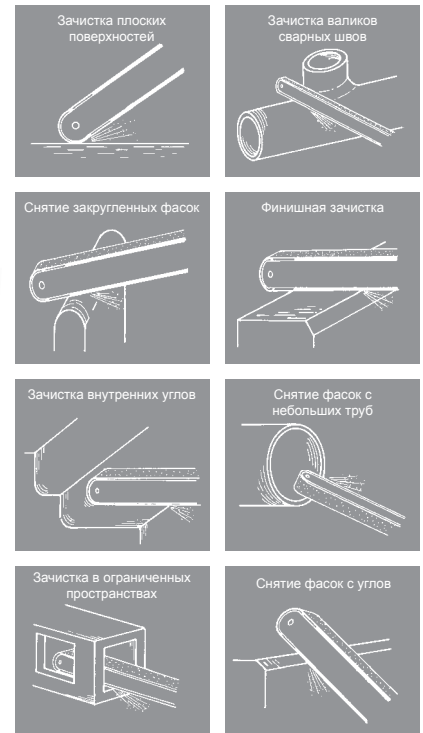

Модель	Размер ленты		Частота оборотов холостого хода об/мин	Скорость ленты м/мин.	Мощность		Общая длина		Высота		Вес		Макс. расход воздуха		Диаметр воздушного шланга	
	мм	дюйм			ватт	л.с.	мм	дюйм	мм	дюйм	кг	дюйм	м ³ /мин	фут ³ /мин	мм	дюйм
FBS-1-1	10 x 330	13/32 x 12 1/64	20,000	1,200	280	0.37	281	11 5/64	124	4 57/64	1.1	2.4	0.57	20.1	9.5	3/8
FBS-1-2	20 x 520	51/64 x 19 1/2	20,000	1,200	280	0.37	375	14 25/32	124	4 57/64	1.2	2.6	0.57	20.1	9.5	3/8
FBS-1-3	13 x 460	33/64 x 18 1/8	20,000	1,200	280	0.37	345	13 19/32	124	4 57/64	1.2	2.6	0.57	20.1	9.5	3/8
FBS-1-4	20 x 460	51/64 x 18 1/8	20,000	1,200	280	0.37	345	13 19/32	124	4 57/64	1.2	2.6	0.57	20.1	9.5	3/8

Размер резьбы штуцера подачи воздуха: PT или NPT 1/4".

АКСЕССУАРЫ

ЗАЧИСТНЫЕ ЛЕНТЫ



Зачистные ленты различных размеров устанавливаются на инструмент после снятия блока контактного рычага.

Применимая модель	Размер ленты (мм)	Зерно #40	Зерно #60	Зерно #80	Зерно #100	Зерно #120
FBS-1-1	10 x 330	DSB-271	DSB-273	•DSB-274	DSB-275	DSB-276
FBS-1-2	20 x 520	DSB-261	DSB-263	•DSB-264	DSB-265	DSB-266
FBS-1-3	13 x 460	DSB-221	DSB-223	•DSB-224	DSB-225	DSB-226
FBS-1-4	20 x 460	DSB-241	DSB-243	•DSB-244	DSB-245	DSB-246

* Стандартные аксессуары маркированы символом •

КОНТАКТНЫЙ РЫЧАГ

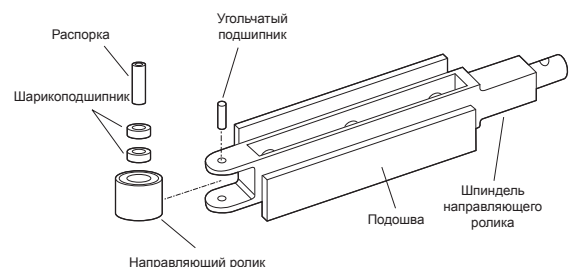

Контактный рычаг	Размер	Модель
FBS-1-1	10 x 330	DSB-271
FBS-1-2	20 x 520	DSB-261
FBS-1-3	13 x 460	DSB-221
FBS-1-4	20 x 460	DSB-241

ОРБИТАЛЬНЫЕ ЗАЧИСТНЫЕ МАШИНЫ

Орбитальные зачистные машины "Фуджи" отличаются компактностью, малым весом и легкостью в управлении, но они достаточно мощны для выполнения финишной обработки окрашенных и металлических поверхностей перед повторной покраской. Эффективная система пылеудаления с задним отводом воздуха помогает сохранить в чистоте рабочую среду.

Характеристики

- п Эффективная зачистка, высокая стабильность и низкая вибрация.
- п Эффективная система пылеудаления для поддержания чистоты рабочего участка.
- п Возможность использования разных видов наждачной бумаги; самоклеящейся бумаги; креплений Velcro и стандартных защелок.

ТИП ДИСКА



DA-125C



FOR-125B, 150B



FOR-125BF, 150BF

Модель	Размер (зачистной диск)		Частота оборотов холостого хода об/мин	Высота угловой головки		Мощность		Общая длина		Вес		Макс. расход воздуха		Диаметр воздушного шланга	
	мм	дюйм		мм	дюйм	ватт	л.с.	мм	дюйм	кг	дюйм	м3/мин	фут3/мин	мм	дюйм
Модели, оснащенные рукояткой с рычагом															
DA-125L-E(M)	ø125	5	8,500	94	3 45/64	60	0.079	158	6 7/32	1.2	2.6	0.26	9.1	6.3	1/4
DA-125C-E(M)	ø125	5	8,500	107	4 7/32	60	0.079	158	6 7/32	1.4	3.0	0.26	9.1	6.3	1/4
FOR-125B-E(M)	ø125	5	8,000	124	4 7/8	118	0.158	243	9 9/16	2.0	4.4	0.36	12.7	6.3	1/4
FOR-150B-E(M)	ø150	6	8,000	124	4 7/8	118	0.158	256	10 5/64	2.1	4.6	0.36	12.7	6.3	1/4
Модели, оснащенные рукояткой с блокируемым рычагом															
FOR-125BF-E(M)	ø125	5	8,000	124	4 7/8	118	0.158	243	9 9/16	2.0	4.4	0.36	12.7	6.3	1/4
FOR-150BF-E(M)	ø150	6	8,000	124	4 7/8	118	0.158	256	10 5/64	2.1	4.6	0.36	12.7	6.3	1/4

Размер резьбы штуцера подачи воздуха: РТ или NPT 1/4".

Клейкая бумага: (Е). * Тип крепления бумаги: (М).

*Серия DA-125, орбита 5 мм (3/16") - Для серии -125/-150, орбита 9 мм (11/32")

С ПРЯМОУГОЛЬНЫМ ЛИСТОМ



OB-75L, 90L



FOS-175B

Модель	Размер (зачистной подошвы)		Частота оборотов холостого хода об/мин	Высота угловой головки		Мощность		Общая длина		Вес		Макс. расход воздуха		Диаметр воздушного шланга	
	мм	дюйм		мм	дюйм	ватт	л.с.	мм	дюйм	кг	дюйм	м3/мин	фут3/мин	мм	дюйм
Модели, оснащенные рукояткой с рычагом															
OB-75L-E(M)	75 x 100	3 x 4	7,000	91	3 37/64	60	0.079	145	5 45/64	1.2	2.6	0.26	9.1	6.3	1/4
OB-90L-E(M)	90 x 100	3.5 x 4	7,000	91	3 37/64	60	0.079	145	5 45/64	1.3	2.8	0.26	9.1	6.3	1/4
FOS-175B-E(M)	100 x 175	4 x 7	6,500	130	5 1/8	118	0.158	268	10 9/16	2.4	5.2	0.34	11.9	6.3	1/4
FOS-230B-E	100 x 230	4 x 9	6,000	130	5 1/8	118	0.158	291	11 29/64	2.6	5.7	0.34	11.9	6.3	1/4
Модели, оснащенные рукояткой с блокируемым рычагом															
FOS-175BF-E(M)	100 x 175	4 x 7	6,500	130	5 1/8	118	0.158	268	10 9/16	2.4	5.2	0.34	11.9	6.3	1/4
FOS-230BF-E	100 x 230	4 x 9	6,000	130	5 1/8	118	0.158	291	11 29/64	2.6	5.7	0.34	11.9	6.3	1/4

Размер резьбы штуцера подачи воздуха: РТ или NPT 1/4".

Клейкая бумага: (Е). * Тип крепления бумаги: (М).

*Серия OB-75/-90, орбита 3 мм (1/8") - Для серии -175/-230/-400, орбита 5 мм (3/16")

АБРАЗИВНЫЕ ИНСТРУМЕНТЫ

АКСЕССУАРЫ

ПОСТАВЛЯЕМЫЕ АКСЕССУАРЫ



Модель	Отводной шланг	Мешок для пыли	Гаечный ключ	Перфоратор/Стержень	Зачистной круг
FOR-125(T, B)	*	*	*	Rod	* 2pcs.
FOR-150(T, B)	*	*	*	Rod	* 2pcs.
OB-75(T, L)	*	*	-	*	-
OB-90L	*	*	-	-	-
FOS-175(T, B)	*	*	-	-	* 2pcs.
FOS-230(T, B)	*	*	-	*	* 2pcs.
FOS-400(T, B)	*	*	-	*	* 2pcs.

* = поставляются, - = не поставляются

РАСПОЛОЖЕНИЕ И РАЗМЕРЫ ОТВЕРСТИЙ И РАЗМЕРЫ НАЖДАЧНОЙ БУМАГИ И ПОДОШВ

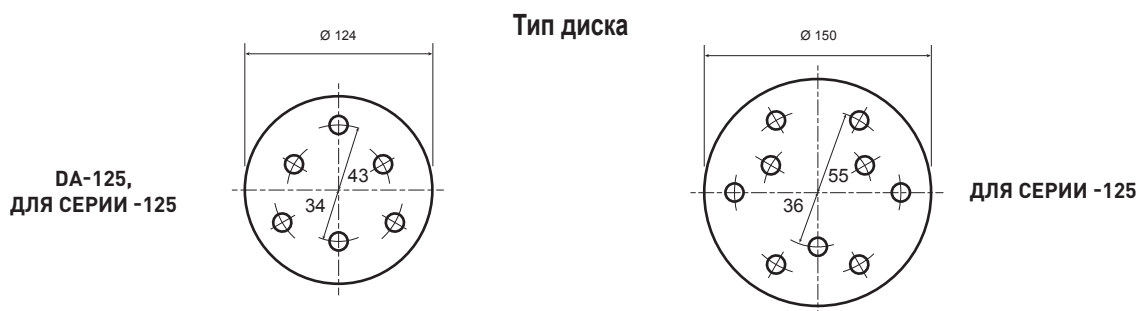

Модель	Тип наждачной бумаги		Бумага с креплением типа Velcro	
	Бумага	Подшова	Бумага	Подшова
DA-125	FOR-125-#40-#150	PAD-125E	FOR-125-M40-M600	PAD-125M
FOR-125	FOR-125-#40-#150	PAD-125E	FOR-125-M40-M600	PAD-125M
FOR-150	FOR-150-#40-#150	PAD-150E	FOR-150-M40-M600	PAD-150M

* Укажите зернистость при заказе наждачной бумаги.

С ПРЯМОУГОЛЬНЫМ ЛИСТОМ

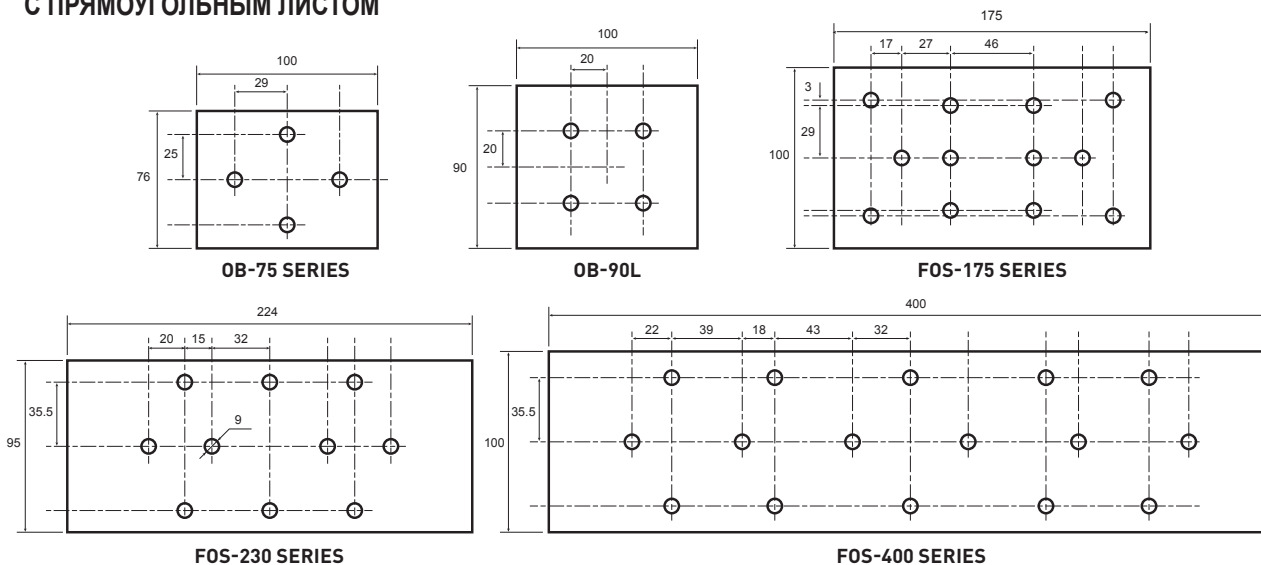

Модель	Тип наждачной бумаги		Бумага с креплением типа Velcro		Бумага в рулоне (с защелкой)	
	Бумага	Подшова	Бумага	Подшова		
OB-75	OB-75-#40-#240	PAD-75E	OB-75-M40-M600	PAD-75M	-	-
OB-90	OB-90-#40-#240	PAD-90E	OB-90-M40-M600	PAD-90M	-	-
FOS-175	FOS-175-#40-#240	PAD-175E	FOS-175-M40-M600	PAD-175M	-	-
FOS-230	FOS-230-#40-#240	PAD-230E	-	-	FOS-230-C40-C240	
FOS-400	FOS-400-#40-#240	PAD-400E	-	-	FOS-400-C40-C240	

* Размер бумаги в рулоне: 100 мм x 15 м. Размеры: FOS-230 (100 x 300) мм, FOS-400 (100 x 470) мм.* Укажите зернистость при заказе наждачной бумаги.

АКСЕССУАРЫ

ЦАНГОВЫЕ ВТУЛКИ

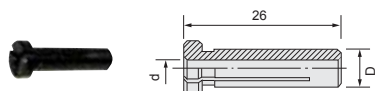

Артикул	Размер				Модели
	D		d		
	мм	дюйм	мм	дюйм	
G-032347-00	6.0	-	3.0	-	FG-26H, 26HX, 26L, 26HL, 50, 50L, 50Y Series
G-032347-02	6.0	-	-	1/8	FG-3H, 3HL, 4H, 4HL Series
G-032347-03	-	1/4	-	1/8	FA-2C-2, 2BF, 3, 3BF, 2CX-2, 2BF, 3, 3BF

*Данные цанговые втулки используются для цанговых патронов.

ЦАНГОВЫЕ ПАТРОНЫ

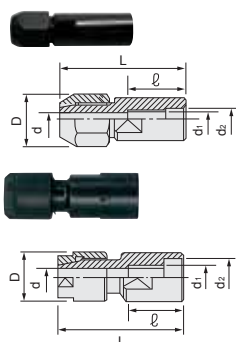

Артикул №	Цанга	Гайка цанги	Размер							Модели		
			d		d ₁	d ₂		D	L		e	
			мм	дюйм		мм	дюйм	мм	мм		мм	
CN-1210	G-101342-00	G-162343-00	6	-	3/8-24UNF	-	3/8	17Hex	57	32	FG-50L-2, 2BF, 50Y-2, 2BF, 3HL-2, 2F, FG-4HL-2, 2F, 3H-5, 5F	
CN-1207	G-041342-00		-	1/4		-	3/8	17Hex	57	32		
CN-1402	G-017342-00		6	-	W3/8-16	-	3/8	17Hex	57	32	FG-50L-1, 1BF, 50Y-1, 1BF, 3HL-1, 1F, 4HL-1, 1F, 4H-1, 1F, FG-3VX-1F, 2F, 3F, 6F, 3H-1, 1F, 2, 2F, 6, 4VA-1, 50DX-5F	
CN-1404	G-017342-01		-	1/4		-	3/8	17Hex	57	32		
CN-1202	G-011342-00		6	-	3/8-24UNF	-	3/8	17Hex	42	17	FG-2VX-1F, FA-2C-2, 2BF, 2CX-2, 2BF	
CN-1208	G-028342-00		-	1/4		-	3/8	17Hex	42	17		
CN-1406	A-122342-01		6	-	W3/8-16	-	3/8	17Hex	42	17	FA-2C-30, 30BF, 2CX-30, 30BF	
CN-1407	A-122342-02		-	1/4		-	3/8	17Hex	42	17		
CN-1114	G-144342-03		G-144343-02	3	-	5/16-24UNF	12	-	14	44	21	FG-26H, 26HX, 26L, 26HL, FG-50, 50X Series
CN-1115	G-144342-04			-	1/8			-	16	44	21	
CN-1112	G-144342-00	6		-	-			16	44	21		
CN-1113	G-144342-01	-		1/4	-			16	44	21		

ЦАНГА

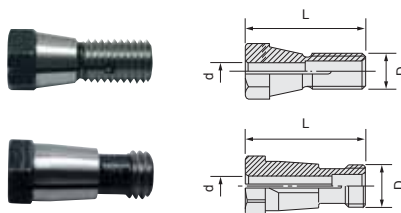

Артикул	Размер				L	Модели
	d		D	Конус		
	мм	дюйм				
G-001342-01	3.0	-	1/4-28UNF	3/10	20	TURBO-100
G-001342-02	-	1/8	-	-	-	-
G-002342-00	6.0	-	W11-24	2/5	23	TURBO-100A
G-002342-01	-	1/4	-	-	-	-
G-185342-00	3.0	-	1/4-28UNF	-	18	FG-06-1
G-185342-01	-	1/8	-	-	-	FG-13Series, 13XSeries

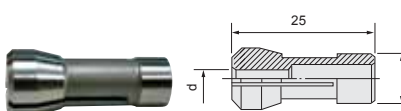

Артикул	Размер		Модели
	d		
	мм	дюйм	
G-028342-08	3.0	-	FG-12U, 12UX
G-028342-04	-	1/8	FG-25D, 25DX
G-028342-07	6.0	-	FG-50D, 50DX
G-028342-06	-	1/4	-

КОНУСНЫЙ КРУГ

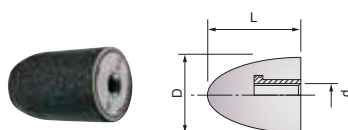

Артикул №	Размер			Материал
	D	L	d	
	мм	мм	мм	
124	38	65	W3/8-16	A-36P

АДАПТЕР ДЛЯ КОНИЧЕСКОГО КРУГА

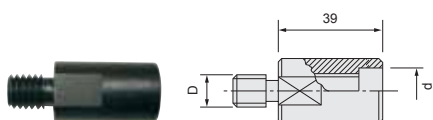

Артикул	Размер	
	D	d
	мм	мм
G-158309-00	W3/8-16	5/16-24UNF

ПРОКЛАДКА ДЛЯ КОНИЧЕСКОГО КРУГА

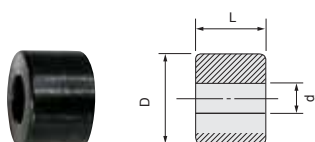

Артикул	Размер			
	d		D	L
	мм	дюйм	мм	мм
G-013308-00	9.53	3/8	20	13.5

ОБЛАСТИ ПРИМЕНЕНИЯ КОНИЧЕСКОГО КРУГА



АБРАЗИВНЫЕ ИНСТРУМЕНТЫ

АКСЕССУАРЫ

КАРБИД-ФОЛЬФРАМНЫЕ БОР-ФРЕЗЫ

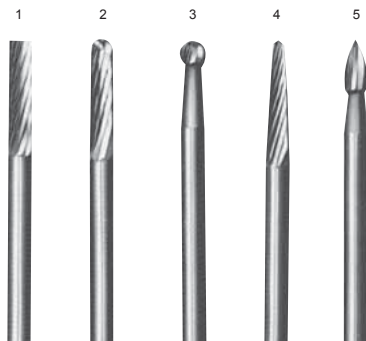

3мм Диаметр хвостовка

Индекс №	Артикул №	Размер		Модель
		Диаметр головки мм	Длина д/мм	
1	A03	3	38	FG-06-1 TURBO-100 FG-13-1F, 2 FG-13X-1F, 2
2	B03	3	38	
3	C03	3	38	
4	E03	3	38	
5	F03	3	38	

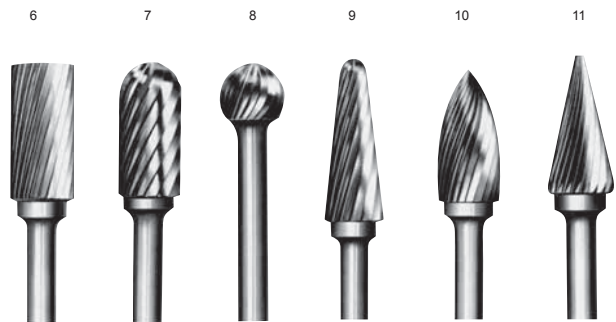

6мм Диаметр хвостовка

Индекс №	Артикул №	Размер		Модель
		Диаметр головки мм	Длина д/мм	
6	A08(A13)	8(13)	55(70)	TURBO-100A FG-12U, 25D, 50D Series FG-12UX, 25DX Series FG-50DX Series (except FG-50DX-5F)
7	B08(B13)	8(13)	55(75)	
8	C08(C13)	8(13)	55(60)	
9	E08(E13)	8(13)	55(84)	
10	F08(F13)	8(13)	55(75)	
11	H08(H13)	8(13)	55(70)	

ШЛИФОВАЛЬНЫЙ КРУГ

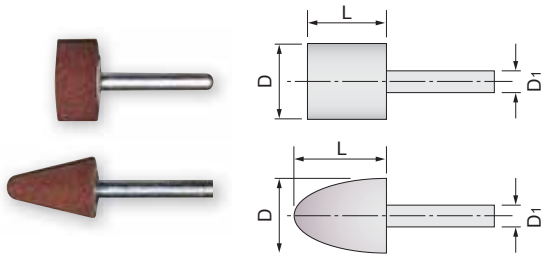

Тип	Артикул №	Размер			Материал	Модель
		D мм	L мм	D1 мм		
Прямой	103	10	10	3	WA-60	FG-13, 13X Series FG-12U, 12UX Series FG-25, 25DX, 50D, 50DX Series FG-12U, 12UX, 26H, 26L, 26HX, 50H, 50HX Series
	105	25	13	6		
Конус	111	10	16	3	WA-60	FG-13, 13X Series FG-12U, 12UX Series FG-25, 25DX, 50D, 50DX Series FG-12U, 12UX, 26H, 26L, 26HX, 50H, 50HX Series FG-25D, 25DX, 50D, 50DX Series, 3H-5, 5F FG-3VX-6F, FA-2C-2, 30, 2CX-2, 30 Series
	113	19	25	6		

Минимальная партия для заказа: 100 шт.

ЩЕТКА ХВОСТОВИКА

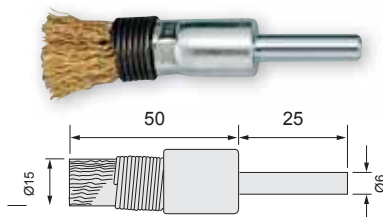

Артикул №	Частота оборотов холостого хода	Модель
	ОБ/МИН	
170	15,000	FG-3VX-6F, 3H-5, 5F FA-2C-2, 2BF, 30, 30BF FA2CX-2, 2BF, 30, 30BF

РАДИАЛЬНЫЕ ПРОВОЛОЧНЫЕ ЩЕТКИ

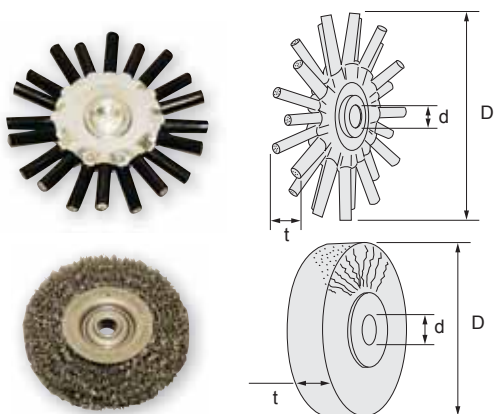

Артикул №	Размер			Максимальная скорость холостого хода	Модель
	D мм	t мм	d мм		
KWH-100WK5	100	13	10	12,000	FG-4H-1, 1F
KWH-123WK5	125	14	16	9,500	FG-5H-2, FA-150K-2,3, 150KG-7
KWH-156WK5	150	17	16	7,500	FG-6H-1, 1M

* Минимальная партия для заказа: 10 шт. / поз.

Артикул №	Размер			Максимальная скорость холостого хода	Модель
	D мм	t мм	d мм		
181	50	13	10	18,000	FG-50L, 50Y
182	65	13	10	15,000	FG-3H-1, 1F, 3HL-1, 1F
183	75	13	10	13,000	FG-3H-2, 2F, 4HL-1, 1F
184	100	13	10	9,500	FG-4H-1, 1F
184-2	100	13	13	9,500	FG-4H-2, 2F, 5HL-2, 2M
185	125	19	16	7,600	FG-5H-2, 2M
185-2	125	19	13	7,600	FG-5H-1, 1M
186	150	25	16	6,300	FG-6H-1, 1M
187	205	25	16	4,600	FG-8H-1, 1C, 1M

* Минимальная партия для заказа: 10 шт. / поз.

АКСЕССУАРЫ

ПРЯМЫЕ ШЛИФОВАЛЬНЫЕ КРУГИ ДЛЯ ПРЯМЫХ И УДЛИНЕННЫХ ШЛИФОВАЛЬНЫХ МАШИНОК

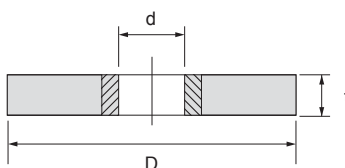

Артикул №	Размер						Материал	Максимальная скорость холостого хода ОБ/мин	Модели
	D		t		d				
	мм	дюйм	мм	дюйм	мм	дюйм			
•131	50	2	13	1/2	9.53	3/8	A-36Q	18,000	FG-50L, -50Y Series
•132	65	2 1/2	13	1/2	9.53	3/8	A-30R	14,000	FG-3H-1, 1F, 3HL-1, 1F, 2, 2F
•133	75	3	13	1/2	9.53	3/8	A-24P	12,000	FG-3H-2, 2F, 4HL-1, 1F, 2, 2F
•133-1	75	3	19	3/4	9.53	3/8	A-24P	12,000	FG-4HL-1, 1F, 2, 2F
•134	100	4	19	3/4	9.53	3/8	A-24P	9,000	FG-4H-1, 1F
•136-2	125	5	19	3/4	12.70	1/2	A-24P	7,600	FG-5H-1, 1M
•137	125	5	19	3/4	15.88	5/8	A-24P	7,600	FG-5H-2, 2M
•138	150	6	25	1	15.88	5/8	A-24P	6,300	FG-6H-1, 1M
•139	180	7	25	1	15.88	5/8	A-24P	5,300	FG-8H-2 Series
•140	205	8	25	1	15.88	5/8	A-24P	4,600	FG-8H-1 Series

* * = Минимальная партия для заказа: 100 шт., другой * = Минимальная партия для заказа: 50 шт./поз..

ТЕРМОУСАДОЧНЫЕ ТРУБКИ ДЛЯ УДЛИНЕННЫХ ШЛИФОВАЛЬНЫХ МАШИН



- п Удобный захват для смягчения рабочей вибрации, незамерзающий материал рукоятки.
- п Диаметр трубки уменьшается наполовину при нагреве до 120°C.
- п Обрежьте до необходимого размера для соответствия инструменту.

Артикул №	Длина	До		После		Размер объекта	Модели
		Внутренний диаметр	Толщина	Внутренний диаметр	Толщина		
	М	ММ	ММ	ММ	ММ	ММ	
M20-10-1	5	20	10	1	12-17		FG-06
M20-10-2	5	20	10	2	12-17		
M30-15-1	5	30	15	1	18-27		FG-26L
M30-15-2	5	30	15	2	18-27		
M40-20-1	5	40	20	1	23-35		FG-50, 3HL
M40-20-2	5	40	20	2	23-35		
M50-25-2	5	50	25	2	28-45		FG-4HL
M50-25-3	5	50	25	3	28-45		
M60-30-2	5	60	30	2	35-55		FG-5HL
M60-30-3	5	60	30	3	35-55		

АКСЕССУАРЫ ДЛЯ СЕРИЙ FA-2С, -2СХ

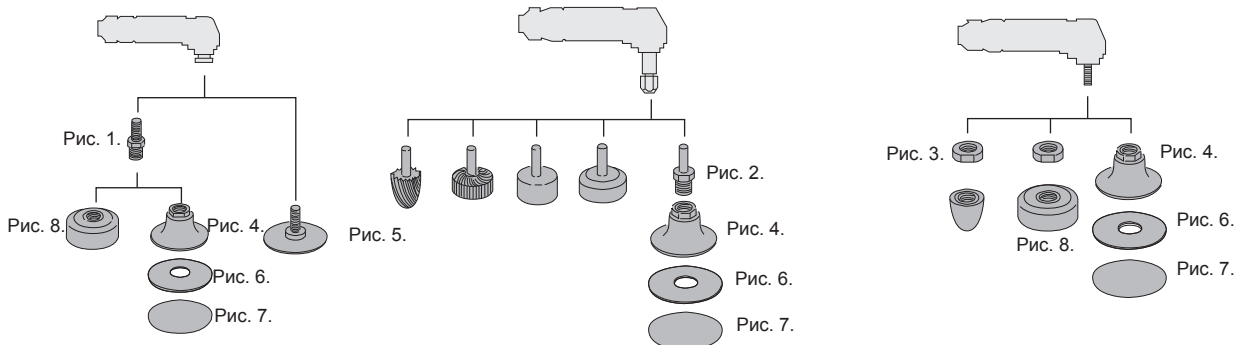

КРЕПЛЕНИЯ

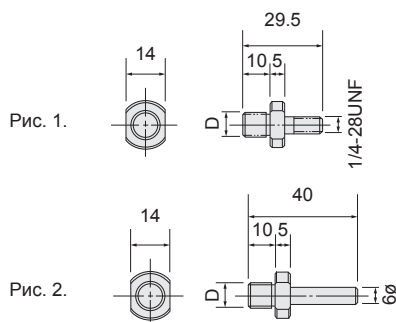

Артикул №	Размер D	Модели
	A-122693-01	

Артикул №	Размер D	Модели
	A-122693-03	

АБРАЗИВНЫЕ ИНСТРУМЕНТЫ

АКСЕССУАРЫ

ПРОКЛАДКА

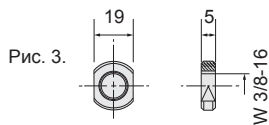

Артикул	Модели
A-122308-01	FA-2C-30, 30BF, 2CX-30, 30BF

РЕЗИНОВАЯ ПОДЛОЖКА РИС.4

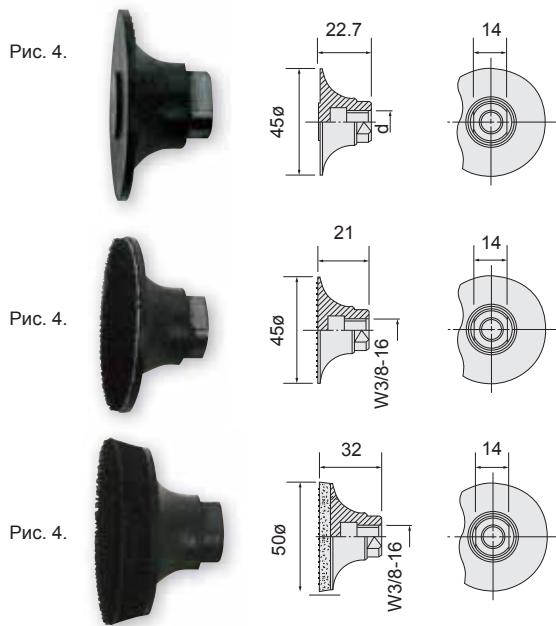

КЛЕЯЩИЙСЯ ТИП

Артикул №	Размер
	d
RP-2-2	W3/8-16

С КРЕПЛЕНИЕМ ТИПА VELCRO

Артикул №
MP-2-1

С КРЕПЛЕНИЕМ VELCRO И ГУБКОЙ

Артикул №
MP-2-1S

ЗАЧИСТНОЙ КРУГ

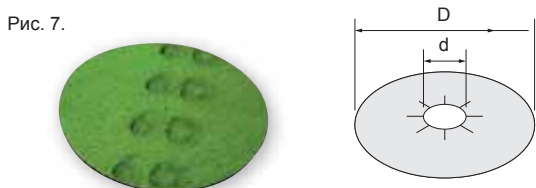
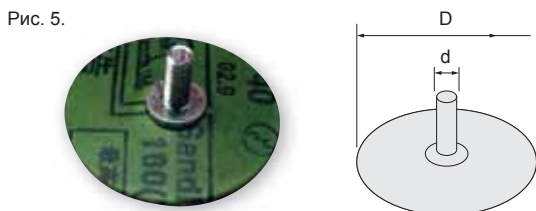

ТИП ВАЛА

Артикул №	Размер		Зерно #	Модели
	D	d		
	мм	мм		
MD-1	50	1/4-28 UNF	40	FA-2C-1, 1BF FA-2CX-1, 1BF
MD-2			60	
MD-3			80	
MD-4			100	
MD-5			120	

* Минимальная партия для заказа: 50 шт./поз.

КЛЕЯЩИЙСЯ ТИП

Артикул №	Размер		Зерно #	Модели
	D	d		
	мм	мм		
DP-2-1	50	16	40	FA-2C-2, 30 FA-2CX-2, 30 Series
DP-2-2			60	
DP-2-3			80	
DP-2-4			100	
DP-2-5			120	
DP-2-6			150	
DP-2-7			240	
DP-2-8			320	
DP-2-9			180	
DP-2-10			400	

Минимальная партия для заказа: 100 шт.

С КРЕПЛЕНИЕМ ТИПА VELCRO

Артикул №	Размер	Зерно#	Модели
	D		
	мм		
MP-2-10	50	40	FA-2C-2, 30 FA-2CX-2, 30 Series
MP-2-2		60	
MP-2-3		80	
MP-2-4		100	
MP-2-5		120	
MP-2-6		150	
MP-2-7		240	
MP-2-8		320	

Минимальная партия для заказа: 100 шт.

АКСЕССУАРЫ

ПРОКЛАДКА

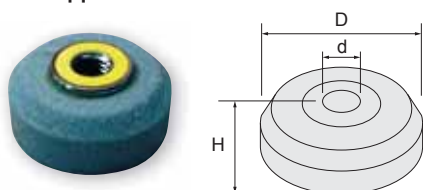

AC N°	Размер			Зерно#	Модели
	D	H	d		
MC-2-16	40	18	W3/8-16	60	FA-2C-2, 2BF, 2CX-30, 30BF

* Минимальная партия для заказа: 10 шт. / поз.

КОМБИНАЦИЯ РЕЗИНОВОЙ ПОДОШВЫ И ПРОВОЛОЧНОЙ ЩЕТКИ ДЛЯ УГЛОВЫХ ЗАЧИСТНЫХ МАШИН



* Шпиндель с наружной резьбой 3/8-24UNF. Тип резьбы соответствует типу А

РЕЗИНОВЫЕ ПОДЛОЖКИ ДЛЯ УГЛОВЫХ И ВЕРТИКАЛЬНЫХ ШЛИФОВАЛЬНЫХ МАШИНОК

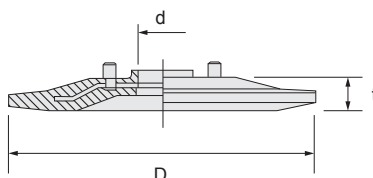

Артикул №	Размер						Размер стержня		Максимальная скорость холостого хода ОБ/мин	Модели
	D		t		d		мм	дюйм		
RP-2-2	45	1 49/64	22.7	57/64	-	W3/8-16		*	15,000	FA-2C-1, 1BF, 2CX-1, 1BF *(A-122693-01) FA-2C-2, 2CX-2, 2C-30, 2CX-30 Series *(A-122693-03)
RP-3-2	75	3	10.5	13/32	15.8	5/8			13,500	FA-3CK-1
RP-5-3	125	5	17.0	43/64	22.2	7/8	44	1 47/64	8,500	FA-150K-2, 3
RP-5-5	125	5	17.0	43/64	22.2	7/8	46	1 13/16	8,500	FA-5C-5, 150KG-7, 5E-7 Series
RP-5-6	125	5	14.0	35/64	22.2	7/8	46	1 13/16	8,500	FA-5E-4 Series
RP-7	180	7	15.0	19/32	22.2	7/8	46	1 13/16	7,000	FA-150KG-7, 5C-5, 6C-9, 10, FA-5E-6 Series, 5E-7V, 7E-1, 5 Series, FV-7-1M, 2M
RP-9-1	230	9	15.0	19/32	22.2	7/8	46	1 13/16	5,900	FA-9C-2, 2M, 4, 4M, FV-9BH-1M

ПОДКЛАДКИ ПОД ДИСКИ ДЛЯ FG-5PX-1

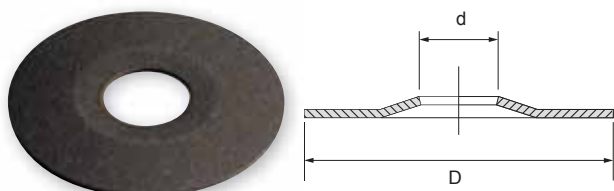

Артикул №	Размер				Модели
	D		d		
FP-3-1	75	3	22.2	7/8	FG-5PX-1
FP-5-1	125	5	22.2	7/8	

АБРАЗИВНЫЕ ИНСТРУМЕНТЫ

АКСЕССУАРЫ

ЗАЧИСТНЫЕ ДИСКИ ДЛЯ УГЛОВЫХ И ВЕРТИКАЛЬНЫХ ЗАЧИСТНЫХ МАШИНОК

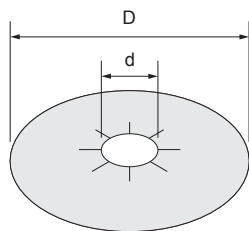

Артикул №	Размер				Зерно #	Модели
	D		d			
	мм	дюйм	мм	дюйм		
DP-5**	125	5	22.2	7/8	14-60	FG-5PX-1
DP-6**	150	6	22.2	7/8	14-60	FA-150K-2, 3
DP-7	180	7	22.2	7/8	14-60	FA-6C-9, 9M FA-7E-1, 5 Series, 150KG-7 FV-7-1M, 2M
DP-9	230	9	22.2	7/8	14-50	FA-9C-2

* Минимальная партия для заказа: 500 шт./поз.
Минимальная партия для заказа: 100 шт.

КОНИЧЕСКИЕ ПРОВОЛОЧНЫЕ ЩЕТКИ

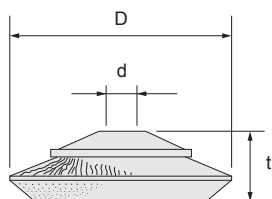

Артикул №	Размер			Максимальная скорость холостого хода	Модели
	D	t	d		
	мм	дюйм	мм	об/мин	
195	125	35	16	8,400	FA-150K-2, 3
195S	125	35	16	8,400	

* S - Нержавеющая сталь* Минимальная партия для заказа: 10 шт. / поз.

ЧАШЕЧНЫЕ ПРОВОЛОЧНЫЕ ЩЕТКИ

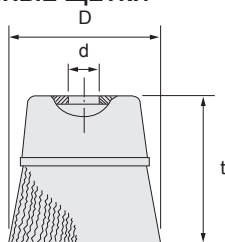

Артикул №	Размер			Максимальная скорость холостого хода	Модели
	D	t	d		
	мм	дюйм	мм	об/мин	
192	75	47	16	8,400	FA-150K-2, 3, 4CHK-3, 3F
193	100	55	16	8,400	FA-150K-2, 3, 4CHK-3, 3F
192S	75	47	16	7,000	FA-6C-9, 10, 9M, 5C-5
193S	100	55	16	7,000	FA-6C-9, 10, 9M, 5C-5
194	120	65	16	6,000	FA-150KG-7

* S - Нержавеющая сталь* Минимальная партия для заказа: 10 шт. / поз.

ШЛИФОВАЛЬНЫЕ КРУГИ С ПОНИЖЕННЫМ ЦЕНТРОМ

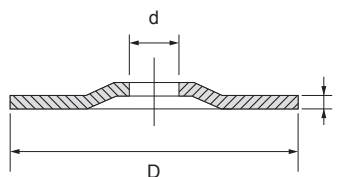

Артикул №	Размер						Материал	Максимальная скорость холостого хода	Модели
	D		t		d				
	мм	дюйм	мм	дюйм	мм	дюйм		об/мин	
161	50	2	4	5/32	9.53	3/8	15,000	FA-2C-1, 1BF, 2CX-1, 1BF	
161-1S	50	2	2	5/64	9.53	3/8			
162	75	3	4	5/32	9.53	3/8	15,000	FA-3C-1, 1F, 3CX-1, 1F	
169	125	5	6	1/4	22.00	7/8	12,000	FA-5E-1, 2, 13 Series	
165	180	7	6	1/4	22.00	7/8	8,400	FA-150KG-5, 6C-1, 1M, 6, 6M, 8, 8M, 9, 9M, 12, 12M FA-7E-1, 2, 3, 5, 6, 8 Series, FV-7-1M, 2M, 4M	
168	230	9	6	1/4	22.00	7/8	5,900	FA-9C-2, 2M, 4, 4M, FV-9BH-1M	

* Минимальная партия для заказа: 25 шт. /поз. (162 = Минимальная партия для заказа: 500 шт. / поз., 168 = Минимальная партия для заказа: 10 шт. / поз.)



ДРЕЛИ / РЕЗЬБОНАРЕЗНЫЕ МАШИНЫ

ИНСТРУКЦИИ _____	70
ХАРАКТЕРИСТИКИ ДРЕЛЕЙ _____	71
ДРЕЛИ / МАЛЫЕ УГЛОВЫЕ ДРЕЛИ ДЛЯ СВЕРЛЕНИЯ ПОД УГЛОМ / УГЛОВЫЕ ДРЕЛИ _____	72
АКСЕССУАРЫ _____	76
ХАРАКТЕРИСТИКИ РЕЗЬБОНАРЕЗНЫХ МАШИН _____	77
РЕЗЬБОНАРЕЗНЫЕ МАШИНЫ _____	78

ИНСТРУКЦИИ

РАЗМЕР СВЕРЛА, СКОРОСТЬ РЕЗКИ И МАТЕРИАЛ

При выборе модели дрели, подходящей для вашего типа применения, следует руководствоваться размером сверла и значением скорости резки просверливаемого материала. В таблице ниже указаны рекомендованные размеры сверл для различных скоростей при сверлении некоторых стандартных материалов. Значения в таблице указаны относительно скорости сверления при нормальном давлении и минимальном крутящем моменте для обеспечения прохождения сверла сквозь материал. В таблице представлена информация, сверла какого размера обеспечивают скорость резки в заданных диапазонах. Следует обратить внимание на то, что при меньших скоростях резки можно использовать сверла меньшего диаметра. Сверла, длина которых больше, чем указанная в таблице, также возможно периодически использовать. Однако, в случае если размеры сверл больше размера стандартного патрона дрели, крутящий момент может быть недостаточным, поскольку во время прохождения сверла сквозь материал возникнет слишком большое усилие резания. Чтобы получить достаточное усилие резания, создавая давление рукой, рекомендуется использовать сверла диаметром более 8 мм при сверлении мягкой стали, мягкого чугуна, ковкого железа, а также при сверлении отверстий диаметром более 6 мм в ковкой и нержавеющей стали.

Предлагаемая скорость резки (мин⁻¹) для сверления

Материал	Нержавеющая сталь	Кованная сталь	Мягкая сталь	Мягкий чугун	Ковкое железо	Латунь или бронза	Алюминий	Магний	Пластик	Дерево	Титан
Скорость резки (мин ⁻¹) Размер Сверла	9-12	12-15	24-33	30-45	24-27	60-90	60-90	75-120	30-45	90-120	15-18
3 мм	1100	1400	3000	4000	2700	8000	8000	10400	4000	11000	1750
4 мм	840	1100	2200	3000	2000	6000	6000	7800	3000	8400	1300
5 мм	660	860	1800	2400	1600	4800	4800	6200	2400	6700	1050
6 мм	550	700	1500	2000	1350	4000	4000	5200	2000	5600	880
8 мм	420	540	1100	1500	1000	3000	3000	3900	1500	4200	660
10 мм	330	430	900	1200	800	2400	2400	3100	1200	3300	630
12 мм	280	350	750	1000	700	2000	2000	2600	1000	2800	440
13 мм	260	330	700	920	630	1800	1800	2400	920	2550	400
14 мм	240	300	640	850	580	1700	1700	2200	850	2400	370
16 мм	210	270	560	750	500	1500	1500	1950	750	2100	330
19 мм	180	230	480	630	430	1250	1250	1600	630	1800	280
22 мм	150	200	410	540	370	1100	1100	1400	540	1500	240
23 мм	140	190	390	520	350	1000	1000	1350	520	1450	230
25 мм	130	170	360	480	320	960	960	1250	480	1330	210
28 мм	120	150	320	420	290	850	850	1100	420	1200	190
32 мм	100	130	280	380	250	750	750	980	380	1050	160
44 мм	75	100	210	270	180	550	550	700	270	750	120
50 мм	65	85	180	240	160	480	480	620	240	670	110
75 мм	44	57	120	160	110	320	320	420	160	450	70
100 мм	33	43	90	120	80	240	240	310	120	330	55

ХАРАКТЕРИСТИКИ ДРЕЛЕЙ

ЗАДНИЙ ВОЗДУХООТВОД

Компания "Фуджи" предлагает несколько моделей реверсивных дрелей. Реверс можно включить, просто повернув рукоятку реверса.



ПРИВЕДЕНИЕ В ДЕЙСТВИЕ ДВУХСТУПЕНЧАТОЙ ДРОССЕЛЬНОЙ ЗАСЛОНКИ

Этот механизм позволяет медленно и плавно начать работу и довести частоту оборотов до полной, чтобы отцентровать сверло перед сверлением на максимальных оборотах.



ПОВОРОТНАЯ КРЫШКА ВЫПУСКНОГО ОТВЕРСТИЯ

Крышка выпускного отверстия поворачивается, чтобы оператор мог выбрать подходящее направление для отвода воздуха.



ЗАДНИЙ ВОЗДУХООТВОД СО ВСТРОЕННЫМ ГЛУШИТЕЛЕМ

Уровень шума снижается при помощи глушителя, который встроен в крышку выпускного отверстия.



БЛОКИРУЕМАЯ РУКОЯТКА

Блокируемая рукоятка помогает снизить риск случайного включения дрели. При отпускании рукоятка автоматически возвращается в положение блокировки.



ПЛАСТИКОВЫЙ КОЖУХ

Пластиковый кожух смягчает эффект вибрации во время сверления. Благодаря ему рукоять не замерзает на холоде, повышая удобство работы оператора.



ДОПОЛНИТЕЛЬНАЯ РУКОЯТКА

Дополнительная рукоятка помогает смягчить воздействие реактивной силы при сверлении сквозных отверстий.



ПОВОРОТНАЯ РУКОЯТКА С АВТОМАТИЧЕСКИМ ВОЗВРАТОМ

Когда оператор отпустит рукоятку, она автоматически вернется в положение «OFF» (Выкл.), и подача воздуха прекратится. При заказе следует добавить букву «S» в конце названия модели.



ПОВОРОТНОЕ КРЕПЛЕНИЕ ШЛАНГА ВОЗДУХООТВОДА (ОПЦИЯ)

Подключение шланга воздухоотвода к поворотному креплению шланга (опция) повышает удобство работы оператора благодаря тому, что воздух направляется в сторону от оператора, снижая уровень шума.



ДРЕЛИ

С ПРЯМОЙ РУКОЯТКОЙ / БОКОВЫМ ВОЗДУХООТВОДОМ (недоступны для рынков, где применяются стандарты CE и ANSI / СЕВЕРНАЯ АМЕРИКА)

Дрели "Фуджи" отличаются небольшим весом и высокой прочностью. В их практичной конструкции использованы самые современные разработки компании "Фуджи" в технологии производства дрелей. Компания "Фуджи" предлагает широкий ассортимент дрелей с диаметром сверления от 2 до 100 мм.

FRD-5S



Модель	Диаметр Сверления		Заданный крутящий момент			Частота оборотов холостого хода	Тип и размер шпинделя		Размер патрона		Размер от края до середины		Мощность	Общая длина		Вес		Макс. расход воздуха		Диаметр воздушного шланга				
	мм	дюйм	Нм	кгсм	фут-фунт		Резьба	Конус	Резьба	Конус	мм	дюйм		ватт	л.с.	мм	дюйм	кг	дюйм	м3/мин	фут3/мин	мм	дюйм	
FRD-5S-1	5	3/16	0.2	0.20	0.15	3,200	3/8-24	-	6.5	-	18.5	47/64	180	0.24	175	6 57/64	0.6	1.3	0.60	21.2	6.35	1/4		
	FRD-5S-2T		2	5/64	0.3	0.03	0.22	24,000	-	J.T#D	-	5.0	18.5	47/64	180	0.24	164	6 15/32	0.6	1.3	0.60	21.2	6.35	1/4
	FRD-6S-1T		3	1/4	0.6	0.06	0.44	21,000	-	J.T#1	-	6.5	21.0	53/64	290	0.39	177	6 31/32	0.7	1.5	0.68	24.0	9.5	3/8
FRD-6S-2	5	3/16	2.5	0.25	1.84	4,300	3/8-24	-	6.5	-	21.0	53/64	290	0.39	209	8 15/64	0.9	1.9	0.68	24.0	9.5	3/8		
FRD-6S-3	8	5/16	2.9	0.30	2.13	2,800	3/8-24	-	8.0	-	21.0	53/64	290	0.39	212	8 23/64	1.0	2.2	0.68	24.0	9.5	3/8		
FRD-6S-5	10	7/16	6.9	0.70	5.08	1,300	3/8-24	-	10.0	-	23.0	29/32	290	0.39	233	9 3/16	1.0	2.2	0.68	24.0	9.5	3/8		
FRD-6S-7	13	1/2	15.7	1.60	11.6	600	1/2-20	-	13.0	-	21.0	53/64	290	0.39	261	10 9/32	1.5	3.3	0.68	24.0	9.5	3/8		

Размер резьбы штуцера подачи воздуха: PT или NPT 1/4"

С ПРЯМОЙ БЛОКИРУЕМОЙ РУКОЯТКОЙ / БОКОВЫМ ВОЗДУХООТВОДОМ

FRD-6S



Модель	Диаметр Сверления		Заданный крутящий момент			Частота оборотов холостого хода	Тип и размер шпинделя		Размер патрона		Размер от края до середины		Мощность	Общая длина		Вес		Макс. расход воздуха		Диаметр воздушного шланга				
	мм	дюйм	Нм	кгсм	фут-фунт		Резьба	Конус	Резьба	Конус	мм	дюйм		ватт	л.с.	мм	дюйм	кг	дюйм	м3/мин	фут3/мин	мм	дюйм	
*FRD-5S-1F	5	3/16	2.0	0.20	1.4	3,200	3/8-24	-	6.5	-	18.5	47/64	180	0.24	175	6 57/64	0.6	1.3	0.60	21.2	6.35	1/4		
	FRD-5S-2TF		2	5/64	0.3	0.03	0.2	24,000	-	J.T#D	-	5.0	18.5	47/64	180	0.24	164	6 15/32	0.6	1.3	0.60	21.2	6.35	1/4
*FRD-6S-2F	5	3/16	2.5	0.25	1.8	4,300	3/8-24	-	6.5	-	21.0	53/64	290	0.39	209	8 15/64	0.9	1.9	0.68	24.0	9.5	3/8		
*FRD-6S-3F	8	5/16	2.9	0.30	2.1	2,800	3/8-24	-	8.0	-	21.0	53/64	290	0.39	212	8 23/64	1.0	2.2	0.68	24.0	9.5	3/8		
*FRD-6S-5F	10	7/16	6.9	0.70	5.0	1,300	3/8-24	-	10.0	-	23.0	29/32	290	0.39	233	9 3/16	1.0	2.2	0.68	24.0	9.5	3/8		
*FRD-6S-7F	13	1/2	15.7	1.60	11.5	600	1/2-20	-	13.0	-	21.0	53/64	290	0.39	261	10 9/32	1.5	3.3	0.68	24.0	9.5	3/8		

Размер резьбы штуцера подачи воздуха: PT или NPT 1/4"

*Модели, маркированные символом *, поставляются с дополнительной рукояткой.

С ПИСТОЛЕТНОЙ РУКОЯТКОЙ / ЗАДНИМ ВОЗДУХООТВОДОМ



FRD-6PH-3



FRD-6PH-7



FRD-8PX

Модель	Диаметр Сверления		Заданный крутящий момент			Частота оборотов холостого хода	Тип и размер шпинделя		Размер патрона		Размер от края до середины		Мощность	Общая длина		Вес		Макс. расход воздуха		Диаметр воздушного шланга				
	мм	дюйм	Нм	кгсм	фут-фунт		Резьба	Конус	Резьба	Конус	мм	дюйм		ватт	л.с.	мм	дюйм	кг	дюйм	м3/мин	фут3/мин	мм	дюйм	
*FRD-5P-1	5	3/16	2.0	0.20	1.4	3,200	3/8-24	-	6.5	-	18.0	45/64	180	0.24	155	6 7/64	0.6	1.3	0.40	14.1	6.35	1/4		
	FRD-6PX-1T		3	1/8	0.6	0.06	0.44	21,000	-	J.T#1	6.5	6.5	21.0	0.53/64	290	0.39	182	7 11/64	1.0	2.2	0.55	19.2	9.5	3/8
	FRD-6PH-2		5	3/16	2.7	0.27	1.98	4,300	-	J.T#1	6.5	21.0	0.53/64	340	0.46	198	7 51/64	0.9	2.0	0.59	20.6	9.5	3/8	
	FRD-6PH-3		6.5	1/4	4.3	0.43	3.17	2,800	-	J.T#1	6.5	21.0	0.53/64	340	0.46	198	7 51/64	0.9	2.0	0.59	20.6	9.5	3/8	
	FRD-6PH-3(8)		8	5/16	4.3	0.43	3.17	2,800	-	J.T#1	8	21.0	0.53/64	340	0.46	205	8 5/64	1.0	2.2	0.59	20.6	9.5	3/8	
	FRD-6PH-5		10	7/16	7.5	0.75	5.53	1,300	-	J.T#2S	10	21.0	0.53/64	320	0.43	243	9 9/16	1.4	3.1	0.59	20.6	9.5	3/8	
	FRD-6PH-7		13	1/2	15.8	0.16	11.6	600	-	J.T#6	13	22.5	0.57/64	320	0.43	258	10 5/32	1.5	3.3	0.59	20.6	9.5	3/8	
*FRD-8PX-1	8	5/16	5.9	0.60	4.3	2,600	3/8-24	-	8.0	-	25.0	63/64	440	0.59	187	7 3/8	1.5	3.3	0.76	26.8	9.5	3/8		
*FRD-8PX-2	10	7/16	11.8	1.20	8.6	1,300	3/8-24	-	10.0	-	26.5	1 3/64	440	0.59	210	8 9/32	1.9	4.2	0.76	26.8	9.5	3/8		
*FRD-8PX-3	13	1/2	16.7	1.70	12.3	900	1/2-20	-	13.0	-	25.5	1	440	0.59	240	9 29/64	2.5	5.5	0.76	26.8	9.5	3/8		

Размер резьбы штуцера подачи воздуха: PT или NPT 1/4"

*Модели, маркированные символом *, поставляются с дополнительной рукояткой.

АКСЕССУАРЫ

СВЕРЛИЛЬНЫЕ ПАТРОНЫ



N°	Модели	Тип и размер шпинделя	Размер патрона
DCK-5J	FRD-5S-2T, 2TF	J.T#D(Конус)	5мм
DCK-6.5	FRD-5S-1, 1F, 6S-2, 2F, 5P-1, 6PX-2	3/8-24(Резьба)	6.5мм
DCK-8	FRD-6S-3, 3F, 6PX-3, 8PX-1	3/8-24(Резьба)	8мм
DCK-10	FRD-6S-5, 5F, 6PX-5, 8PX-2	3/8-24(Резьба)	10мм
DCK-13	FRD-6S-7, 7F, 6PX-7, 8PX-3, 12Z-1, 1C	1/2-20(Резьба)	13мм
DCK-16	FRD-16Z-1, 1C	5/8-16(Резьба)	16мм

ДРЕЛИ СРЕДНЕГО РАЗМЕРА С D-ОБРАЗНОЙ РУКОЯТКОЙ



FRD-12Z-1~16Z-1
(OUTSIDE LEVER)



FRD-12Z-1C~16Z-1C
(INSIDE LEVER)

Модель	Диаметр Сверления		Заданный крутящий момент			Частота оборотов холостого хода	Тип и размер шпинделя		Размер патрона			Мощность		Общая длина		Вес		Макс. расход воздуха		Диаметр воздушного шланга	
	мм	дюйм	Нм	кгсм	фут-фунт		об/мин	Тип резьбы	Тип конуса	мм	мм	дюйм	ватт	л.с.	мм	дюйм	кг	дюйм	м ³ /мин	фут ³ /мин	мм
FRD-12Z-1	12	1/2	22.0	2.2	15.9	1,200	1/2-20	-	13	34	1 11/32	660	0.89	324	12 3/4	3.3	7.3	1.20	42.4	12.7	1/2
FRD-16Z-1	16	5/8	34.3	3.5	25.3	800	5/8-16	-	16	34	1 11/32	-	0.00	364	14 21/64	3.7	8.1	1.20	42.4	12.7	1/2
Рукоятка с курком внутри	мм	дюйм	Нм	кгсм	фут-фунт	об/мин	Тип резьбы	Тип конуса	мм	мм	дюйм	ватт	л.с.	мм	дюйм	кг	дюйм	м ³ /мин	фут ³ /мин	мм	дюйм
FRD-12Z-1C	12	1/2	22.0	2.2	15.9	1,200	1/2-20	-	13	34	1 11/32	660	0.89	324	12 3/4	3.3	7.3	1.20	42.4	12.7	1/2
FRD-16Z-1C	16	5/8	34.3	3.5	25.3	800	5/8-16	-	16	34	1 11/32	-	0.00	364	14 21/64	3.7	8.1	1.20	42.4	12.7	1/2

Размер резьбы для подвода воздуха 3/8". Все модели можно использовать для рассверливания. Серия FRD-12Z с диаметром 8 мм, серия FRD-16Z с диаметром 13 мм.

ДРЕЛИ ДЛЯ СЛОЖНЫХ УСЛОВИЙ ЭКСПЛУАТАЦИИ



FRD-40R~50R~65R



FRD-20R~32R



FRD-75R~100R

Модель	Производительность				Заданный крутящий момент	Частота оборотов холостого хода	Насадка	Длина подачи	Мощность	Общая длина	Вес	Макс. расход воздуха	Диаметр воздушного шланга									
	Сверление		Рассверливание																			
Стандартная поворотная рукоятка	мм	дюйм	мм	дюйм	Нм	кгсм	фут-фунт	об/мин	К.М.	мм	дюйм	ватт	л.с.	мм	дюйм	кг	дюйм	м ³ /мин	фут ³ /мин	мм	дюйм	
FRD-20R-21	FRD-20R-21S	19	3/4	16	5/8	63.7	6.5	47.0	600	2	67	2 41/64	880	1.18	282	11 7/64	7.0	15.4	1.20	42.4	12.7	1/2
FRD-20R-22	FRD-20R-22S	19	3/4	16	5/8	63.7	6.5	47.0	600	3	67	2 41/64	880	1.18	307	12 3/32	7.0	15.4	1.20	42.4	12.7	1/2
FRD-23R-21	FRD-23R-21S	22	7/8	19	3/4	78.4	8.0	57.8	480	2	67	2 41/64	880	1.18	282	11 7/64	7.3	16.0	1.20	42.4	12.7	1/2
FRD-23R-22	FRD-23R-22S	22	7/8	19	3/4	78.4	8.0	57.8	480	3	67	2 41/64	880	1.18	307	12 3/32	7.4	16.3	1.20	42.4	12.7	1/2
FRD-25R-11	FRD-25R-11S	25	1	22	7/8	147.0	15.0	108.4	530	3	96	3 25/32	210	2.82	353	13 29/32	14.0	30.8	3.20	113.0	19	3/4
FRD-28R-11	FRD-28R-11S	28	1 1/8	25	1	177.0	18.0	130.1	430	3	96	3 25/32	210	2.82	353	13 29/32	14.0	30.8	3.20	113.0	19	3/4
FRD-32R-11	FRD-32R-11S	32	1 1/4	25	1	196.0	20.0	144.6	380	3	96	3 25/32	210	2.82	353	13 29/32	14.5	31.9	3.20	113.0	19	3/4
FRD-32R-12	FRD-32R-12S	32	1 1/4	25	1	196.0	20.0	144.6	380	4	96	3 25/32	210	2.82	353	13 29/32	14.5	31.9	3.20	113.0	19	3/4
FRD-40R-11	FRD-40R-11S	44	1 7/8	32	1 1/4	304.0	31.0	224.2	220	4	93	3 43/64	180	2.41	446	17 9/16	18.7	41.1	3.20	113.0	19	3/4
FRD-50R-11	FRD-50R-11S	50	2	50	2	431.0	44.0	318.1	150	4	93	3 43/64	180	2.41	446	17 9/16	18.7	41.1	3.20	113.0	19	3/4
FRD-65R-1	FRD-65R-1S	65	2 9/16	65	2 9/16	608.0	62.0	448.4	190	5	125	4 59/64	330	4.43	487	19 11/64	32.0	70.4	5.50	194.2	25.4	1
FRD-75R-1	FRD-75R-1S	75	3	75	3	1156.0	118.0	855.0	85	5	128	5 3/64	310	4.16	600	23 5/8	43.0	94.6	5.50	194.2	25.4	1
FRD-100R-1		100	4	100	4	1823.0	186.0	1344.8	55	5	128	5 3/64	310	4.16	600	23 5/8	43.0	94.6	5.50	194.2	25.4	1

Размер резьбы подвода воздуха: FRD-65R~100R: 1". Все другие модели: 1/2".

"S" относится к поворотной рукоятке с автоматическим возвратом для рынков, где применяются стандарты CE и ANSI/ Северная Америка

МАЛЫЕ УГЛОВЫЕ ДРЕЛИ

МАЛЫЕ УГЛОВЫЕ ДРЕЛИ (недоступны для рынков, где применяются стандарты CE и ANSI/ СЕВЕРНАЯ АМЕРИКА)

Малые дрели "Фуджи" для сверления под углом оснащены компактной головкой (малая высота и расстояние от края до центра головки), что позволяет использовать эти инструменты в труднодоступных местах. Шариковые и игольчатые подшипники, которые используются в угловых головках, обеспечивают длительный срок службы и меньшее биение шпинделя.

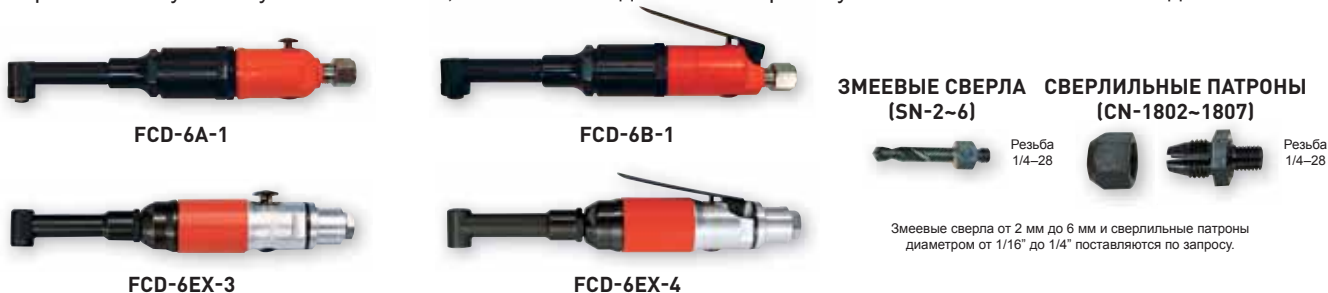

Модель	Диаметр отверстия (примерный)		Заданный крутящий момент			Частота оборотов холостого хода	Размер резьбы шпинделя	Размер от края до середины		Мощность		Общая длина		Вес		Макс. расход воздуха		Диаметр воздушного шланга	
	мм	дюйм	Нм	кгсм	фут-фунт			об/мин	дюйм	мм	дюйм	ватт	л.с.	мм	дюйм	кг	дюйм	м3/мин	фут3/мин
С передним воздухоотводом																			
FCD-6A-1	6	1/4	2.5	0.25	1.8	2,500	1/4-28UNF	9.5	3/8	160	0.21	223	8 49/64	0.60	1.3	0.56	19.8	6.3	1/4
FCD-6B-1	6	1/4	2.5	0.25	1.8	2,500	1/4-28UNF	9.5	3/8	160	0.21	222	8 47/64	0.60	1.3	0.56	19.8	6.3	1/4
С задним воздухоотводом																			
FCD-6EX-3	6	1/4	2.9	0.30	2.2	3,500	1/4-28UNF	8.5	11/32	290	0.39	246	9 11/16	0.69	1.5	0.76	26.9	6.3	1/4
FCD-6EX-4	6	1/4	2.9	0.30	2.2	3,500	1/4-28UNF	8.5	11/32	290	0.39	246	9 11/16	0.69	1.5	0.76	26.9	6.3	1/4

Размер резьбы штуцера подачи воздуха: PT или NPT 1/4"

МАЛЫЕ УГЛОВЫЕ ДРЕЛИ, ОСНАЩЕННЫЕ БЛОКИРУЕМЫМ РЫЧАГОМ



Модель	Диаметр отверстия (примерный)		Заданный крутящий момент			Частота оборотов холостого хода	Размер резьбы шпинделя	Размер от края до середины		Мощность		Общая длина		Вес		Макс. расход воздуха		Диаметр воздушного шланга	
	мм	дюйм	Нм	кгсм	фут-фунт			об/мин	дюйм	мм	дюйм	ватт	л.с.	мм	дюйм	кг	дюйм	м3/мин	фут3/мин
С передним воздухоотводом																			
FCD-6B-1F	6	1/4	2.5	0.25	1.8	2,500	1/4-28UNF	9.5	3/8	160	0.21	222	8 47/64	0.60	1.3	0.56	19.8	6.3	1/4

Размер резьбы штуцера подачи воздуха: PT или NPT 1/4"

УГЛОВЫЕ ДРЕЛИ (недоступны для рынков, где применяются стандарты CE и ANSI/ СЕВЕРНАЯ АМЕРИКА)

Все дрели "Фуджи" в линейке мощных угловых дрелей предназначены для работы в труднодоступных местах.



Модель	Диаметр отверстия (примерный)		Заданный крутящий момент			Частота оборотов холостого хода	Размер резьбы шпинделя	Размер патрона	Размер от края до середины		Мощность		Общая длина		Вес		Макс. расход воздуха		Диаметр воздушного шланга	
	мм	дюйм	Нм	кгсм	фут-фунт				об/мин	дюйм	мм	дюйм	ватт	л.с.	мм	дюйм	кг	дюйм	м3/мин	фут3/мин
FCD-6X-1	6	1/4	4.9	0.50	3.6	2,500	3/8-24UNF	6.5	21	53/64	340	0.46	267	10 33/64	1.7	3.7	0.68	24.0	9.5	3/8
FCD-6X-2	8	5/16	7.8	0.80	5.7	1,500	3/8-24UNF	8.0	21	53/64	290	0.39	281	11 1/16	1.9	4.1	0.68	24.0	9.5	3/8
FCD-10X-1	10	7/16	11.8	1.20	8.6	1,200	1/2-20UNF	10.0	21	53/64	420	0.56	377	14 27/32	2.2	4.8	0.50	17.6	9.5	3/8

* Размер резьбы для подвода воздуха: 1/4". Все модели с задним воздухоотводом.

УГЛОВЫЕ ДРЕЛИ С БЛОКИРУЕМЫМ РЫЧАГОМ



Модель	Диаметр отверстия (примерный)		Заданный крутящий момент			Частота оборотов холостого хода	Размер резьбы шпинделя	Размер патрона	Размер от края до середины		Мощность		Общая длина		Вес		Макс. расход воздуха		Диаметр воздушного шланга	
	мм	дюйм	Нм	кгсм	фут-фунт				об/мин	дюйм	мм	дюйм	ватт	л.с.	мм	дюйм	кг	дюйм	м3/мин	фут3/мин
FCD-6X-1F	6	1/4	4.9	0.50	3.6	2,500	3/8-24UNF	6.5	21	53/64	340	0.46	267	10 33/64	1.7	3.7	0.68	24.0	9.5	3/8
FCD-6X-2F	8	5/16	7.8	0.80	5.7	1,500	3/8-24UNF	8.0	21	53/64	290	0.39	281	11 1/16	1.9	4.1	0.68	24.0	9.5	3/8
FCD-10X-1F	10	7/16	11.8	1.20	8.6	1,200	1/2-20UNF	10.0	21	53/64	420	0.56	377	14 27/32	2.2	4.8	0.50	17.6	9.5	3/8

* Размер резьбы для подвода воздуха: 1/4". Все модели с задним воздухоотводом.

ИНДУСТРИАЛЬНЫЕ УГЛОВЫЕ ДРЕЛИ (НЕ РЕВЕРСИВНЫЕ)



F-14CN.S



F-22RCN.S



F-32RCN, 32RCNS

Модель	Диаметр Сверления				Заданный крутящий момент			Частота оборотов холостого хода	Насадка	Размер от края до середины		Длина подачи		Мощность		Общая длина		Вес		Макс. расход воздуха		Диаметр воздушного шланга		
	Сверление	Расверливание		Нарезание резьбы	Нм	кгсм	фут-фунт			мм	дюйм	мм	дюйм	ватт	л.с.	мм	дюйм	кг	дюйм	м ³ /мин	фут ³ /мин	мм	дюйм	
F-14CN	F-14CN-1S	14	9/16	9.5	3/8	31.4	3.2	23.1	1,000	1	24	15/16	38	1 1/2	700	0.94	410	16 9/64	4.6	10.1	1.25	44.1	12.7	1/2
F-14CN-2	F-14CN-2S	14	9/16	9.5	3/8	31.4	3.2	23.1	1,000	2	24	15/16	38	1 1/2	700	0.94	410	16 9/64	4.6	10.1	1.25	44.1	12.7	1/2
F-22RCN	F-22RCN-1S	22	7/8	19.0	3/4	108.0	11.0	79.5	450	2	35	1 3/8	60	2 3/8	1100	1.48	493	19 13/32	8.5	18.7	1.50	53.0	12.7	1/2
F-32RCN	F-32RCN-1S	32	1 1/4	25.0	1	127.0	13.0	94.0	400	3	40	1 37/64	60	2 3/8	1320	1.77	523	20 19/32	9.7	21.3	1.50	53.0	12.7	1/2
F-32RCNS	F-32RCNS-1S	32	1 1/4	25.0	1	127.0	13.0	94.0	400	3	40	1 37/64	25	1	1320	1.77	529	20 53/64	8.8	19.3	1.50	53.0	12.7	1/2

Размер резьбы подвода воздуха: серия F-14CN: 3/8", Все другие: 1/2".

"S" относится к поворотной рукоятке с автоматическим возвратом для рынков, где применяются стандарты CE и ANSI/ Северная Америка

ИНДУСТРИАЛЬНЫЕ УГЛОВЫЕ ДРЕЛИ(РЕВЕРСИВНЫЕ)



F-22RCR.S

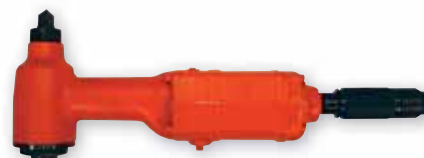

F-32RCR.S



FCD-23R-50R.S



FCD-75R, 100R.S

Модель	Диаметр Сверления				Заданный крутящий момент			Частота оборотов холостого хода	Насадка	Размер от края до середины		Длина подачи		Мощность		Общая длина		Вес		Макс. расход воздуха		Диаметр воздушного шланга		
	Сверление	Расверливание		Нарезание резьбы	Нм	кгсм	фут-фунт			мм	дюйм	мм	дюйм	ватт	л.с.	мм	дюйм	кг	дюйм	м ³ /мин	фут ³ /мин	мм	дюйм	
F-22RCR	F-22RCR-1S	22	7/8	19.0	3/4	93.2	9.5	68.7	400	2	35	1 3/8	60	2 3/8	900	1.21	505	19 7/8	8.5	18.7	1.50	53.0	12.7	1/2
F-32RCR	F-32RCR-1S	32	1 1/4	25.0	1	113.0	11.5	83.1	315	3	40	1 37/64	60	2 3/8	810	1.09	538	21 3/16	10.0	22.0	1.50	53.0	12.7	1/2
FCD-23R-11	FCD-23R-11S	22	7/8	19.0	3/4	80.4	8.2	59.3	430	2	27	1 1/16	35	1 3/8	900	1.21	472	18 37/64	7.0	15.4	1.50	53.0	12.7	1/2
FCD-23R-12	FCD-23R-12S	22	7/8	19.0	3/4	80.4	8.2	59.3	430	3	27	1 1/16	35	1 3/8	900	1.21	472	18 37/64	7.1	15.6	1.50	53.0	12.7	1/2
FCD-32R-11	FCD-32R-11S	32	1 1/4	32.0	1 1/4	177.0	18.0	130.1	350	3	35	1 3/8	53	22 3/4	1600	2.15	578	22 3/4	13.5	29.7	1.80	63.5	12.7	1/2
FCD-50R-11	FCD-50R-11S	50	2	50.0	2	392.0	40.0	289.0	140	4	41	1 5/8	58	2 5/16	1600	2.15	595	23 27/64	16.0	35.2	2.25	79.4	19	3/4
FCD-75R-11	FCD-75R-11S	75	3	75.0	3	834.0	85.0	614.8	85	5	49	1 15/16	57	2 1/4	1900	2.55	651	25 5/8	20.5	45.1	2.50	88.3	19	3/4
FCD-100R-11	FCD-100R-11S	100	4	100.0	4	1370.0	140.0	1012.6	40	5	62	2 7/16	105	4 1/8	1900	2.55	730	28 3/4	29.3	64.4	2.25	79.4	19	3/4

Размер резьбы штуцера подачи воздуха: PT or NPT 1/2".

"S" относится к поворотной рукоятке с автоматическим возвратом для рынков, где применяются стандарты CE и ANSI/ Северная Америка

ДРЕЛИ

АКСЕССУАРЫ

ЦАНГОВЫЕ ПАТРОНЫ, СПИРАЛЬНЫЕ СВЕРЛА, КРЕПЛЕНИЯ И ПОДОШВЫ ДЛЯ FCD-6A, 6B И 6EX



СПИРАЛЬНЫЕ СВЕРЛА

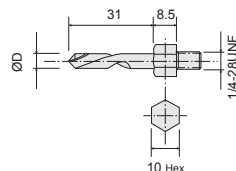

КРЕПЛЕНИЯ

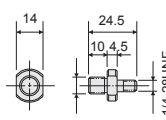

РЕЗИНОВАЯ ПОДОШВА VELCRO

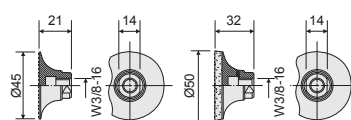

Артикул №	Артикул	Размер				
		D		B (шестигранный)	C	L
	Гайка цанги					
	Цанга					
CN-1802	D-021343-00 D-021342-00	3	-	12	13.8	15
CN-1804	D-023343-01 D-023342-01	4	-	14	16.2	21
CN-1806	D-023343-01 D-023342-02	5	-	14	16.2	21
CN-1807	D-023343-00 D-023342-04	6	-	17	19.6	23
CN-1808	D-023343-00 D-023342-00	-	1/4	17	19.6	23

AC N°	Размер
	D
SN-2	2
SN-3	3
SN-4	4
SN-5	5
SN-6	6

Артикул	Артикул	Артикул
A-179693-00	MP-2-1	MP-2-1S

НАЖДАЧНАЯ БУМАГА VELCRO

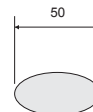

Артикул №	Зерно #
MP-2-10	40
MP-2-2	60
MP-2-3	80
MP-2-4	100
MP-2-5	120
MP-2-6	150
MP-2-7	240
MP-2-8	320

Минимальная партия для заказа: 100 шт.

СМЕСИТЕЛЬНЫЕ ВИНТЫ

AC No. : AT-P01

Для применения с сверлильным патроном 10 мм

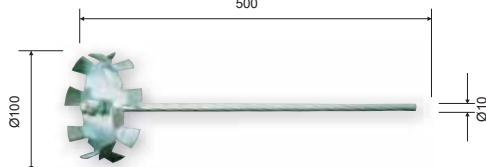

AC No. : AT-P02

Для применения с сверлильным патроном 13 мм

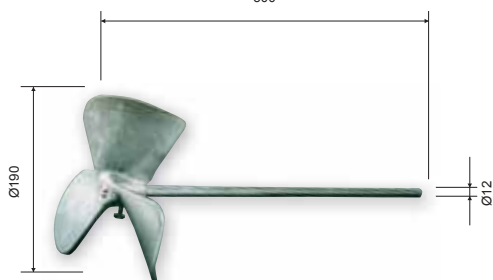

АДАПТЕРЫ ДЛЯ УСТАНОВКИ ВИНТОВ НА ДРЕЛИ

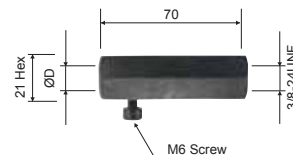

Артикул №	Размер	СМЕСИТЕЛЬНЫЕ ВИНТЫ	Модели
	D		
M-002693-01	10	AT-P01	FRD-5S, 6S-2-5
M-002693-00	12	AT-P02	5P, 6PX-1, 2

Эти адаптеры предназначены для непосредственной установки винтов на дрели

ДОПОЛНИТЕЛЬНАЯ РУКОЯТКА ДЛЯ FRD-12Z, 16Z

PART No. : A-192014-00

Дополнительная рукоятка смягчает вибрацию, она более комфортна для оператора, чем стандартная дополнительная рукоятка.

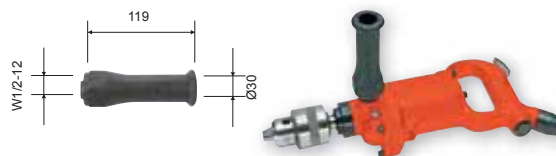

СМЕСИТЕЛЬНЫЕ ВИНТЫ

Смесительные винты устанавливаются на дрели серии FRD



МЯГКИЕ НАКЛАДКИ

- Снижение вибрации, комфорт при использовании
- Защита обрабатываемого элемента и инструмента
- Повышенное удобство



Артикул №	Соответствующий диаметр	Толщина x длина
	мм	
SO-30	26 - 33	2 x 120
SO-35	34 - 42	
SO-55	56 - 70	

ХАРАКТЕРИСТИКИ РЕЗЬБОНАРЕЗНЫХ МАШИН

РЕВЕРС

А. С двумя рычагами – один используется для вращения вперед (при срабатывании дросселя), второй – для реверса (при срабатывании дросселя).

В. Качающийся рычаг для включения дросселя и реверса

С. Пушпульный тип – вращение вперед происходит, когда инструмент прижимается к обрабатываемой детали, вращение в обратную сторону – когда инструмент удаляется от обрабатываемой детали.

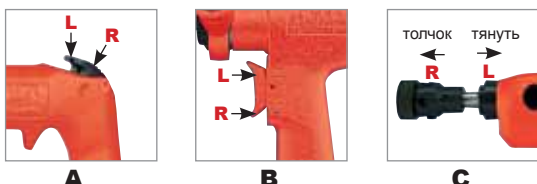

ДВУХСТУПЕНЧАТОЕ РЕГУЛИРОВАНИЕ

Этот механизм позволяет осуществить медленный пуск, чтобы обеспечить правильную центровку метчика перед включением инструмента на полную скорость.



РЕГУЛЯТОР ВОЗДУХА

В инструмент встроен 4-позиционный регулятор. Оператор может регулировать подачу воздуха, увеличивая или уменьшая крутящий момент.



ДОПОЛНИТЕЛЬНАЯ РУКОЯТКА

Дополнительная рукоятка используется для уменьшения рывка при прохождении сквозного отверстия. Она также используется для операций нарезания резьбы при высоком значении крутящего момента.



ШЛАНГ ЗАДНЕГО ВОЗДУХООТВОДА

Подключение шланга воздухоотвода повышает удобство работы оператора благодаря тому, что воздух направляется в сторону от оператора, снижая уровень шума.



ЗАДНИЙ ВОЗДУХООТВОД СО ВСТРОЕННЫМ ГЛУШИТЕЛЕМ

Уровень шума снижается, благодаря глушителю, встроенному в крышку выпускного отверстия.



УНИВЕРСАЛЬНЫЙ ПАТРОН ДЛЯ МЕТЧИКОВ

Универсальный патрон для метчиков обеспечивает оптимальный захват метчика во время нарезания резьбы.



СВЕРЛИЛЬНЫЕ ПАТРОНЫ

Сверлильный патрон также можно использовать для нарезания резьбы, когда это необходимо.



РЕЗЬБОНАРЕЗНЫЕ МАШИНЫ

Удобный курковый переключатель пуска и реверса вместе с универсальным патроном для метчиков обеспечивают стабильно точную нарезку резьбы. Предлагаемые резьбонарезные машины "Фуджи" способны нарезать резьбу диаметром от 6 до 13 мм.



FT-6P-1

FT-6BX-1
(СО СВЕРЛИЛЬНЫМ ПАТРОНОМ)FT-6BX-1
(С УНИВЕРСАЛЬНЫМ ПАТРОНОМ
ДЛЯ МЕТЧИКОВ)

FT-8PX-1



FT-13Z-1

Модель	Тип	Диаметр нарезаемого отверстия (примерный)				Частота оборотов холостого хода (min ⁻¹)		Тип и размер шпинделя	Размер патрона	Общая длина		Вес		Макс. расход воздуха		Диаметр воздушного шланга	
		Сталь		Алюминий		R	L			мм	дюйм	кг	дюйм	м ³ /мин	фут ³ /мин	мм	дюйм
FT-6P-1	-	6	1/4	8	5/16	1,000	1,000	J.T.#1	8	236	9 19/64	1.8	4.0	0.50	17.7	9.5	3/8
FT-6BX-1	D	6	1/4	8	5/16	2,000	2,000	J.T.#1	6.5	205	8 7/64	1.3	2.9	0.56	19.8	8.0	5/16
FT-6BX-1	T	6	1/4	8	5/16	2,000	2,000	J.T.#1	8	240	9 29/64	1.3	2.9	0.56	19.8	8.0	5/16
FT-8PX-1	-	8	5/16	10	3/8	450	450	M.T.#1	9	232	9 9/64	2.0	4.4	0.50	17.7	9.5	3/8
FT-13Z-1	-	13	1/2	-	-	400	480	J.T.#6	13	384	15 1/8	4.0	8.8	1.25	44.1	12.7	1/2

*FT-6P-1, 6BX-1, 8PX-1: Размер резьбы штуцера подачи воздуха: PT or NPT 1/4"

*FT-13Z-1: Размер резьбы штуцера подачи воздуха: PT или NPT 3/8"

ТИП: D...Сверлильный патрон, T...Патрон для метчиков.

АКСЕССУАРЫ

ПАТРОНЫ ДЛЯ МЕТЧИКОВ



№	Модели	Тип и размер шпинделя Конус №	Размер патрона
TSK-6	FT-6BX-1T	J.T.#1	8мм
TSK-8F	FT-8PX-1	M.T.#1	9мм
TSK-13-1	FT-13Z-1	J.T.#6	13мм

СВЕРЛИЛЬНЫЕ ПАТРОНЫ



№	Модели	Тип и размер шпинделя Конус №	Размер патрона
DCK-6.5J	FT-6BX-1(D Type)	J.T.#1	6.5мм
DCK-8J	FT-6P-1	J.T.#1	8мм



УДАРНЫЕ ИНСТРУМЕНТЫ

ХАРАКТЕРИСТИКИ УДАРНЫХ ИНСТРУМЕНТОВ _____	80
ЗУБИЛА ДЛЯ УДАЛЕНИЯ ФЛЮСА / ЛЕГКИЕ ЗАЧИСТНЫЕ МОЛОТКИ _____	82
ОБРУБОЧНЫЕ И ЧЕКАНОЧНЫЕ МОЛОТКИ / ИГОЛЬЧАТЫЕ ЗАЧИСТНЫЕ МОЛОТКИ _____	83
ЗАЧИСТНЫЕ МОЛОТКИ / ТРАМБОВКИ ДЛЯ ПЕСКА _____	84
АКСЕССУАРЫ _____	85

ХАРАКТЕРИСТИКИ УДАРНЫХ ИНСТРУМЕНТОВ

КЛАПАННЫЙ МЕХАНИЗМ

Ударные инструменты "Фуджи", оснащенные клапанным механизмом, отличаются бесперебойной работой и длительным сроком эксплуатации.

А. ТАРЕЛЬЧАТЫЙ КЛАПАН

Тарельчатый клапан состоит из четырех частей: пластины, крышки, корпуса и золотника. Этот простой механизм и поверхность тарельчатого клапана обеспечивают более продолжительный срок эксплуатации. **Серия FR**

В. ЗОЛОТНИКОВЫЙ КЛАПАН

Полый клапан имеет небольшой вес и компактный корпус, а также отличается более длинным ходом.

С. ПОРШНЕВОЙ КЛАПАН

Может поддерживаться высокая частота ударов (от 60 до 90 Гц), поскольку поршень выполняет функцию клапана, обеспечивая высокую производительность.

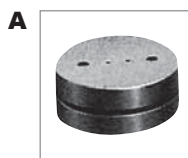

ПЛАСТИКОВАЯ НАКЛАДКА НА РУКОЯТКУ

Пластиковая накладка на рукоятку снижает вибрацию и обеспечивает дополнительную изоляцию.



ОБРУБОЧНЫЕ ГОЛОВКИ

Для разных типов применения предлагаются три модели: с одной, двумя и тремя головками.



НИЗКИЙ РАСХОД ВОЗДУХА

Низкий расход воздуха 0,14 - 0,18 м³/мин (благодаря клапанному механизму) позволяет использовать ударные инструменты "Фуджи" с небольшим компрессором.



БЫСТРОСЪЕМНЫЕ ПРИНАДЛЕЖНОСТИ ДЛЯ УДАРНЫХ ИНСТРУМЕНТОВ

Позволяют быстро и удобно осуществлять замену насадок, например зубил или игл.



МНОГОИГОЛЬЧАТЫЕ ИНСТРУМЕНТЫ

В зачистных игольчатых молотках "Фуджи" используются несколько игл, которые не засоряют обрабатываемую деталь.

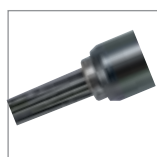

БЛОКИРУЕМАЯ РУКОЯТКА

Блокируемая рукоятка помогает уменьшить опасность случайного включения инструмента. Рукоятка автоматически блокируется, когда рука оператора перестает ее касаться.

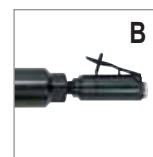
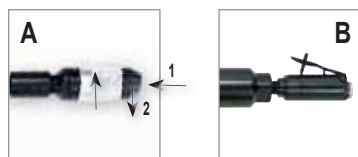

А. Блокируемая поворотная рукоятка: FS-2A

В. Рукоятка с блокируемым рычагом: серия FS, FR, FCH, FNS

ПОРШЕНЬ С НАКОНЕЧНИКОМ ИЗ КАРБИДА ВОЛЬФРАМА (ОПЦИЯ)

4-точечный поршень из карбида вольфрама, предназначенный для тяжелых режимов работы, поставляется по запросу.



НИЗКАЯ ЧАСТОТА УДАРОВ

Встроенный золотниковый клапан позволяет оператору регулировать частоту ударов при помощи дроссельного клапана.



ХАРАКТЕРИСТИКИ УДАРНЫХ ИНСТРУМЕНТОВ

ФИКСАТОР ЗУБИЛА

- A.** Пружинный фиксатор (держатель типа "улей")
- B.** Пружинный фиксатор (B) (быстросменный держатель)

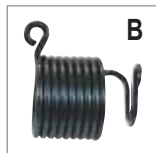
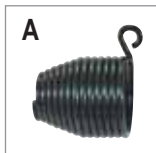

ДЕРЖАТЕЛЬ ЗУБИЛА

Обрубочные и чеканочные молотки "Фуджи" стандартно поставляются с фиксатором зубила. Фиксатор уменьшает опасность вылета зубила во время работы.

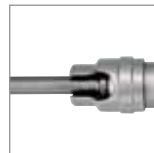

УДАРНЫЕ ИНСТРУМЕНТЫ

"Фуджи" выпускает 3 варианта обрубочных молотков для удаления флюса с разной производительностью съема материала. Они идеально подходят для таких операций как легкая обрубка, резьба по камню, зачистка, снятие лакокрасочных покрытий, удаление ржавчины, сварочного флюса и небольших заусенцев с литых заготовок. Модель FCH-25B предлагает функцию продувки, обеспечивающую сдувание частиц с обрабатываемых изделий.

ОБРУБОЧНЫЕ МОЛОТКИ ДЛЯ УДАЛЕНИЯ ФЛЮСА (НЕ ДОСТУПНЫ ДЛЯ РЫНКОВ, ГДЕ ПРИМЕНЯЮТСЯ СТАНДАРТЫ CE И ANSI/ СЕВЕРНАЯ АМЕРИКА)



FCH-20



FCH-20F



FCH-25



FCH-25B
(ОТДЕЛЬНЫЙ ТИП ПРОДУВКИ)

Модель	Удары	Диаметр поршня		Ход поршня		Общая длина		Вес		Расход воздуха (под нагрузкой)		Диаметр воздушного шланга	
		Гц	мм	дюйм	мм	дюйм	мм	дюйм	кг	дюйм	м3/мин	фут3/мин	мм
FCH-20	90	20	25/32	16	5/8	176	6 13/64	0.8	1.8	0.14	4.9	6.3	1/4
FCH-20F	90	20	25/32	16	5/8	182	7 5/32	1.0	2.2	0.14	4.9	9.5	3/8
FCH-25	60	25	1	20	25/32	204	8 1/32	1.5	3.3	0.18	6.4	9.5	3/8
FCH-25B	60	25	1	20	25/32	239	9 13/32	1.7	3.7	0.18	6.4	8.0	5/16

Размер резьбы штуцера подачи воздуха: PT или NPT 1/4"

ОБРУБОЧНЫЕ МОЛОТКИ ДЛЯ УДАЛЕНИЯ ФЛЮСА С БЛОКИРУЕМЫМ РЫЧАГОМ



FCH-25-1F



FCH-25B-1F
(ОТДЕЛЬНЫЙ ТИП ПРОДУВКИ)

Модель	Удары	Диаметр поршня		Ход поршня		Общая длина		Вес		Расход воздуха (под нагрузкой)		Диаметр воздушного шланга	
		Гц	мм	дюйм	мм	дюйм	мм	дюйм	кг	дюйм	м3/мин	фут3/мин	мм
FCH-20-1F	90	20	25/32	16	5/8	176	6 13/64	0.8	1.8	0.14	4.9	6.3	1/4
FCH-20F-1F	90	20	25/32	16	5/8	182	7 5/32	1.0	2.2	0.14	4.9	9.5	3/8
FCH-25-1F	60	25	1	20	25/32	204	8 1/32	1.5	3.3	0.18	6.4	9.5	3/8
FCH-25B-1F	60	25	1	20	25/32	239	9 13/32	1.7	3.7	0.18	6.4	8.0	5/16

Размер резьбы штуцера подачи воздуха: PT или NPT 1/4"

ЛЕГКИЕ МОЛОТКИ

Легкие клепальные молотки "Фуджи" обеспечивают контролируемую силу удара при клепке, предотвращая чрезмерное упрочнение заклепки или повреждение металла вокруг нее. Эти инструменты можно применять также и для других операций, например, для резки, распиловки, срезания, кернения, выдалбливания, установив на них соответствующие насадки-зубила.



FRH-3



FRH-6



FRH-6A

FRH-SERIES KIT

- Модель FRH
- Регулятор воздуха
- Штуцер
- Пружинный держатель
- Пружинный держатель (B)
- 7 видов зубил
- Металлический переносный кейс



Модель	Хвостовик зубила	Диаметр заклепки (мм)		Удары	Диаметр поршня		Ход поршня		Общая длина		Вес		Расход воздуха (под нагрузкой)		Диаметр воздушного шланга	
		Дюралюминий	Сталь		Гц	мм	дюйм	мм	дюйм	мм	дюйм	кг	дюйм	м3/мин	фут3/мин	мм
FRH-3-1	шестигранник	3.2	2.5	60	14.3	9/16	38.0	1 1/2	140	5 33/64	1.1	2.4	0.35	12.4	9.5	3/8
FRH-3-2	Круглая	3.2	2.5	60	14.3	9/16	38.0	1 1/2	140	5 33/64	1.1	2.4	0.35	12.4	9.5	3/8
FRH-6-1	шестигранник	6.4	5.0	30	12.7	1/2	100.0	4	206	8 7/64	1.4	3.0	0.35	12.4	9.5	3/8
FRH-6-2	Круглая	6.4	5.0	30	12.7	1/2	100.0	4	206	8 7/64	1.4	3.0	0.35	12.4	9.5	3/8
FRH-6A-1	шестигранник	6.4	5.0	50	20.0	25/32	44.5	1 3/4	193	7 19/32	1.5	3.3	0.40	14.1	9.5	3/8
FRH-6A-2	Круглая	6.4	5.0	50	20.0	25/32	44.5	1 3/4	193	7 19/32	1.5	3.3	0.40	14.1	9.5	3/8

Размер резьбы штуцера подачи воздуха: PT или NPT 1/4"

УДАРНЫЕ ИНСТРУМЕНТЫ

ОБРУБОЧНЫЕ И ЧЕКАНОЧНЫЕ МОЛОТКИ

Износостойкие обрубочные и чеканочные молотки "Фуджи" идеально подходят для работ по бетону, камню, удаления сварочного флюса.



FC-01SA



FC-01



FC-1Z-4Z

Модель	Удары	Диаметр поршня		Ход поршня		Вставное зубило		Общая длина		Вес		Расход воздуха (под нагрузкой)		Диаметр воздушного шланга	
	Гц	мм	дюйм	мм	дюйм	мм	дюйм	мм	дюйм	кг	дюйм	м ³ /мин	фут ³ /мин	мм	мм
FC-01SA-H	50	20.0	25/32	44.5	1 3/4	12 x 45		273	10 3/4	2.5	5.5	0.42	14.8	9.5	3/8
FC-01SA-R	50	20.0	25/32	44.5	1 3/4	14 x 45		273	10 3/4	2.5	5.5	0.42	14.8	9.5	3/8
FC-01-3	50	20.0	25/32	44.5	1 3/4	12 x 45		273	10 3/4	2.6	5.7	0.42	14.8	9.5	3/8
FC-01-4	50	20.0	25/32	44.5	1 3/4	14 x 45		273	10 3/4	2.6	5.7	0.42	14.8	9.5	3/8
FC-1Z-1	50	28.5	1 1/8	25.0	1	14.8 x 60		301	11 27/32	5.0	11	0.60	21.2	12.7	1/2
FC-1Z-2	50	28.5	1 1/8	25.0	1	17.5 x 60		301	11 27/32	5.0	11	0.60	21.2	12.7	1/2
FC-2Z-1	42	28.5	1 1/8	51.0	2	14.8 x 60		342	13 15/32	5.7	12.5	0.60	21.2	12.7	1/2
FC-2Z-2	42	28.5	1 1/8	51.0	2	17.5 x 60		342	13 15/32	5.7	12.5	0.60	21.2	12.7	1/2
FC-3Z-1	38	28.5	1 1/8	76.0	3	14.8 x 60		386	15 13/64	6.3	13.8	0.65	22.9	12.7	1/2
FC-3Z-2	38	28.5	1 1/8	76.0	3	17.5 x 60		386	15 13/64	6.3	13.8	0.65	22.9	12.7	1/2
FC-4Z-1	28	28.5	1 1/8	102.0	4	14.8 x 60		425	16 47/64	6.8	14.9	0.65	22.9	12.7	1/2
FC-4Z-2	28	28.5	1 1/8	102.0	4	17.5 x 60		425	16 47/64	6.8	14.9	0.65	22.9	12.7	1/2

Размер резьбы подвода воздуха PT или NPT: 3/8" кроме серии FC-01 - 1/4"

ИГОЛЬЧАТЫЕ ЗАЧИСТНЫЕ МОЛОТКИ (НЕ ДОСТУПНЫ ДЛЯ РЫНКОВ, ГДЕ ПРИМЕНЯЮТСЯ СТАНДАРТЫ CE И ANSI/ СЕВЕРНАЯ АМЕРИКА)

Игольчатые зачистные молотки "Фуджи" используются для удаления сварочного флюса, песка с литых форм, окалины с поковок, ржавчины, краски, осадка с корабельных корпусов и очистки грубых поверхностей от щебня или бетона. Игольчатые зачистные молотки "Фуджи" имеют уникальную бесклапанную конструкцию и прекрасно работают на шероховатых или искривленных поверхностях.



FNS-2



FNS-2P

ПЕРЕМЕЩЕНИЕ ИГЛ

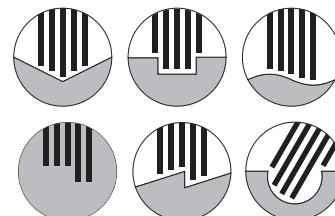

Модель	Тип дросселя	Удары	Диаметр поршня		Угольчатый подшипник		№ и диаметр иглы		Ход игл		Общая длина		Вес		Расход воздуха (под нагрузкой)		Диаметр воздушного шланга	
		Гц	мм	дюйм	мм	дюйм	3 мм	2 мм	мм	дюйм	мм	дюйм	кг	дюйм	м ³ /мин	фут ³ /мин	мм	дюйм
Нажимной рычаг																		
FNS-2	Модели с прямой рукояткой	133	25	1	180	7 3/32	19	37	7	9/32	325	12 51/64	1.9	4.1	0.18	6.4	9.5	3/8
FNS-2P	Пистолетная рукоятка	133	25	1	180	7 3/32	19	37	7	9/32	371	14 39/64	2.5	5.5	0.18	6.4	9.5	3/8

Размер резьбы штуцера подачи воздуха: PT или NPT 1/4"

* При заказе следует указать диаметр иглы (3 мм или 2 мм).

ИГОЛЬЧАТЫЕ ЗАЧИСТНЫЕ МОЛОТКИ С БЛОКИРУЕМЫМ РЫЧАГОМ



FNS-2-1F



FNS-2P-1F

Модель	Тип дросселя	Удары	Диаметр поршня		Угольчатый подшипник		№ и диаметр иглы		Ход игл		Общая длина		Вес		Расход воздуха (под нагрузкой)		Диаметр воздушного шланга	
		Гц	мм	дюйм	мм	дюйм	3 мм	2 мм	мм	дюйм	мм	дюйм	кг	дюйм	м ³ /мин	фут ³ /мин	мм	дюйм
Блокируемый рычаг																		
FNS-2-1F	Модели с прямой рукояткой	133	25	1	180	7 3/32	19	37	7	9/32	325	12 51/64	1.9	4.1	0.18	6.4	9.5	3/8
FNS-2P-1F	Пистолетная рукоятка	133	25	1	180	7 3/32	19	37	7	9/32	371	14 39/64	2.5	5.5	0.18	6.4	9.5	3/8

Размер резьбы штуцера подачи воздуха: PT или NPT 1/4"

* При заказе следует указать диаметр иглы (3 мм или 2 мм).

УДАРНЫЕ ИНСТРУМЕНТЫ

ЗАЧИСТНЫЕ МОЛОТКИ (НЕ ДОСТУПНЫ ДЛЯ РЫНКОВ, ГДЕ ПРИМЕНЯЮТСЯ СТАНДАРТЫ CE И ANSI/ СЕВЕРНАЯ АМЕРИКА)

"Фуджи" выпускает обрубочные молотки с 1, 2 и 3 головками. Эти инструменты доказали свою эффективность при очистке сильно окисленных поверхностей корпусов судов, мостов и резервуаров для хранения.



FS-2A

Модель	Количество цилиндров	Удары		Диаметр поршня		Ход поршня		Высота угла		Общая длина		Вес		Расход воздуха (под нагрузкой)		Диаметр воздушного шланга	
		Гц	мм	дюйм	мм	дюйм	мм	дюйм	мм	дюйм	кг	дюйм	м ³ /мин	фут ³ /мин	мм	дюйм	
FS-2A	1	133	30	1 3/16	16	5/8	94	3 11/16	510 (537)	20 5/64 (21 9/64)	2.5	5.5	0.25	8.8	9.5	3/8	

Размер резьбы штуцера подачи воздуха: PT или NPT 3/8"

ЗАЧИСТНЫЕ МОЛОТКИ С БЛОКИРУЕМЫМ РЫЧАГОМ



FS-2A-1F

Модель	Количество цилиндров	Удары		Диаметр поршня		Ход поршня		Высота угла		Общая длина		Вес		Расход воздуха (под нагрузкой)		Диаметр воздушного шланга	
		Гц	мм	дюйм	мм	дюйм	мм	дюйм	мм	дюйм	кг	дюйм	м ³ /мин	фут ³ /мин	мм	дюйм	
FS-2A-1F	1	133	30	1 3/16	16	5/8	94	3 11/16	510 (537)	20 5/64 (21 9/64)	2.5	5.5	0.25	8.8	9.5	3/8	

Размер резьбы штуцера подачи воздуха: PT или NPT 3/8"

ТРАМБОВКИ ДЛЯ ПЕСКА (НЕ ДОСТУПНЫ ДЛЯ РЫНКОВ, ГДЕ ПРИМЕНЯЮТСЯ СТАНДАРТЫ CE И ANSI/ СЕВЕРНАЯ АМЕРИКА)

Трамбовки для песка "Фуджи" - это мощное, но вместе с тем легкое оборудование с диапазоном хода от 50 до 127 мм. Трамбовки "Фуджи" отлично подходят для трамбовки песка при отливке заготовок из черных или цветных металлов. Также доступны неповоротные трамбовки для кромок неправильной формы.



FR-18B~25B



FR-18L~32

Модель	Удары	Диаметр поршня		Ход поршня		Диаметр кромки		Общая длина		Вес		Расход воздуха (под нагрузкой)		Диаметр воздушного шланга		
		Гц	мм	дюйм	мм	дюйм	мм	дюйм	мм	дюйм	кг	дюйм	м ³ /мин	фут ³ /мин	мм	дюйм
Нажимной рычаг																
FR-18B	30	18.0	45/64	50	1 31/32	41	1 5/8	280 (383)	11 1/32 (15 5/64)	1.5	3.3	0.40	14.1	9.5	3/8	
FR-22B	17	22.0	55/64	64	2 33/64	51	2 1/32	350 (451)	13 25/32 (17 3/4)	3.0	6.6	0.50	17.7	9.5	3/8	
FR-25B	13	25.4	1	83	3 17/64	67	2 41/64	506 (597)	19 59/64 (23 1/2)	5.5	12.1	0.70	24.7	12.7	1/2	
FR-18L	30	18.0	45/64	50	1 31/32	41	1 5/8	558 (523)	21 31/32 (20 19/32)	2.0	4.4	0.40	14.1	9.5	3/8	
FR-22L	17	22.0	55/64	64	2 33/64	51	2 1/32	633 (600)	24 59/64 (23 5/8)	3.3	7.2	0.50	17.7	9.5	3/8	
FR-25L	13	25.4	1	83	3 17/64	67	2 41/64	1,043 (1,005)	41 1/16 (39 9/16)	6.0	13.2	0.70	24.7	12.7	1/2	
FR-32	12	32.0	1 17/64	127	5	75	2 61/64	1,086 (1,090)	42 3/4 (42 29/32)	10.0	22.0	0.80	28.2	12.7	1/2	

Размер резьбы подвода воздуха: PT 1/4" кроме FR-25B, FR-25L, FR-32: 3/8"

ТРАМБОВКИ ДЛЯ ПЕСКА С БЛОКИРУЕМЫМ РЫЧАГОМ



FR-18B-2F~25B-2F



FR-18L-2F~32-2F

Модель	Удары	Диаметр поршня		Ход поршня		Диаметр кромки		Общая длина		Вес		Расход воздуха (под нагрузкой)		Диаметр воздушного шланга	
		Гц	мм	дюйм	мм	дюйм	мм	дюйм	мм	дюйм	кг	дюйм	м ³ /мин	фут ³ /мин	мм
Блокируемый рычаг															
FR-18B-2F	30	18.0	45/64	50	1 31/32	41	1 5/8	280 (383)	11 1/32 (15 5/64)	1.5	3.3	0.40	14.1	9.5	3/8
FR-22B-2F	17	22.0	55/64	64	2 33/64	51	2 1/32	350 (451)	13 25/32 (17 3/4)	3.0	6.6	0.50	17.7	9.5	3/8
FR-25B-2F	13	25.4	1	83	3 17/64	67	2 41/64	506 (597)	19 59/64 (23 1/2)	5.5	12.1	0.70	24.7	12.7	1/2
FR-18L-2F	30	18.0	45/64	50	1 31/32	41	1 5/8	558 (523)	21 31/32 (20 19/32)	2.0	4.4	0.40	14.1	9.5	3/8
FR-22L-2F	17	22.0	55/64	64	2 33/64	51	2 1/32	633 (600)	24 59/64 (23 5/8)	3.3	7.2	0.50	17.7	9.5	3/8
FR-25L-2F	13	25.4	1	83	3 17/64	67	2 41/64	1,043 (1,005)	41 1/16 (39 9/16)	6.0	13.2	0.70	24.7	12.7	1/2
FR-32-2F	12	32.0	1 17/64	127	5	75	2 61/64	1,086 (1,090)	42 3/4 (42 29/32)	10.0	22.0	0.80	28.2	12.7	1/2

Размер резьбы подвода воздуха PT: 3/8" кроме FR-18B-2F, FR-18L-2F, FR22L-2F: 1/4"

АКСЕССУАРЫ

ЗУБИЛА ДЛЯ FCH-20

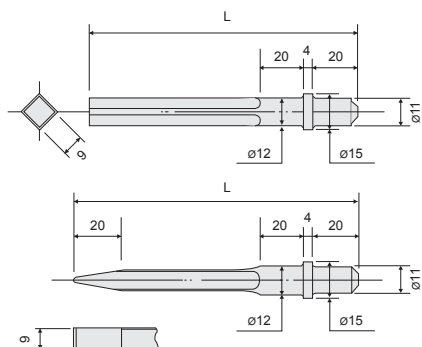

Тип	Артикул №	Размер	
		L	
		мм	
Круглое	G-1-1	125	
	G-1-2	155	
	G-1-3	200	
	G-1-4	250	
	G-1-5	300	
Плоское	G-2-1	130	
	G-2-2	155	
	G-2-3	200	
	G-2-4	250	
	G-2-5	300	

ОСТРОКОНЕЧНЫЕ ЗУБИЛА ДЛЯ FCH-20

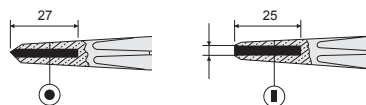

Тип	Артикул №	Общая длина		Примечание
		мм		
Наконечник	S-1	120		Standard
	S-3	160		Small Point
Плоское	S-2	120		Standard
	S-4-1	160		Small Flat

ЗУБИЛА С ВТУЛКАМИ ДЛЯ FCH-20



Артикул №	Размер наконечника		
	Наконечник	I x w x L	
TWH-0006	4	2.5 x 2.5 x 5	

ЗУБИЛА ДЛЯ FCH-20F, 25 и 25B

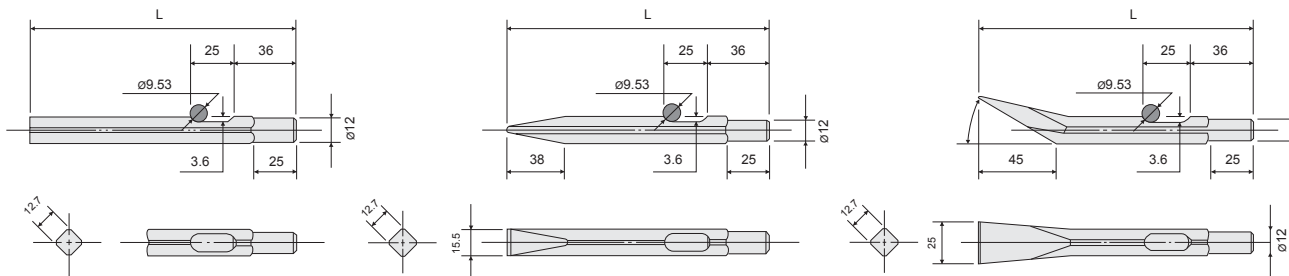

Тип	Артикул №	Размер	
		L	
		мм	
Круглое	F-1-1	140	
	F-1-2	155	
	F-1-3	200	
	F-1-4	250	
	F-1-5	300	

Тип	Артикул №	Размер	
		L	
		мм	
Плоское	F-2-2	155	
	F-2-3	200	
	F-2-4	250	
	F-2-5	300	
	F-2-7*	400	

Тип	Артикул №	Размер	
		L	
		мм	
Flux	F-3-2	155	
	F-3-3	200	
	F-3-4	250	
	F-3-5	300	
	F-3-7	400	

* Минимальная партия для заказа: 10 шт. / поз.

ЗУБИЛА С ВТУЛКАМИ ДЛЯ FCH-20F, 25 и 25B



Артикул №	Размер наконечника		
	Наконечник	I x w x L	
TWH-0007	4	6 x 6 x 12	
TWH-0003	9	5 x 5 x 15	
TWH-0002	16	4 x 4 x 16	
TWH-0004	25	4.5 x 4.5 x 22.5	

УДАРНЫЕ ИНСТРУМЕНТЫ

АКСЕССУАРЫ

ЗУБИЛА ДЛЯ СЕРИИ FRN

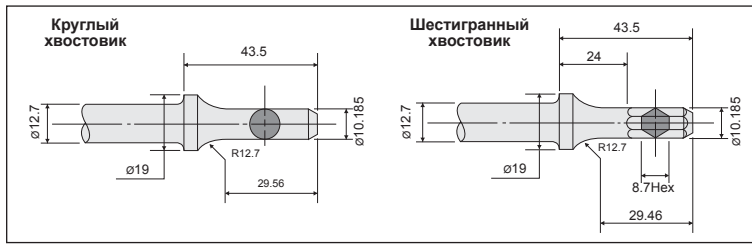

Тип	Артикул №		Артикул
	Круглая	Шестигранный	
808	WA-808	WA-808H	глушитель резак
809	WA-809	WA-809H	Double Edge Panel Cutter
810	WA-810	WA-810H	Плоские зубила (F)
812	WA-812	WA-812H	Конус
813	WA-813	WA-813H	заклепка резак
814	WA-814	WA-814H	Круглые зубила
815	WA-815	WA-815H	точечной сварки выключатель

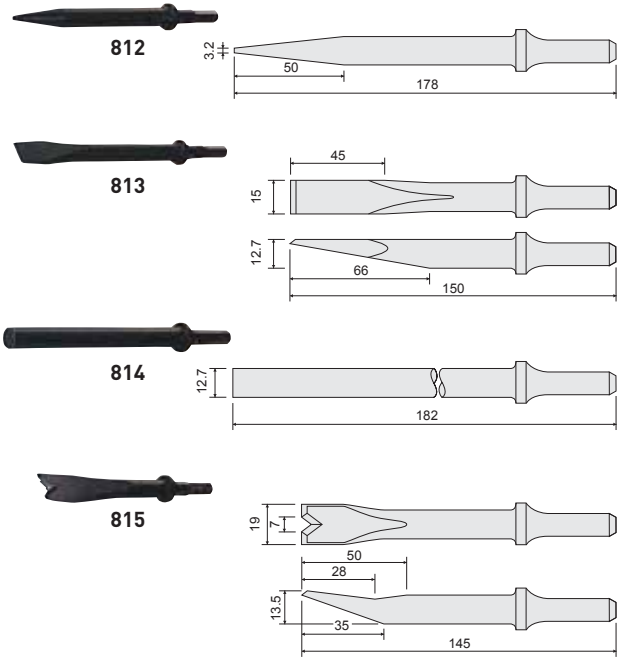
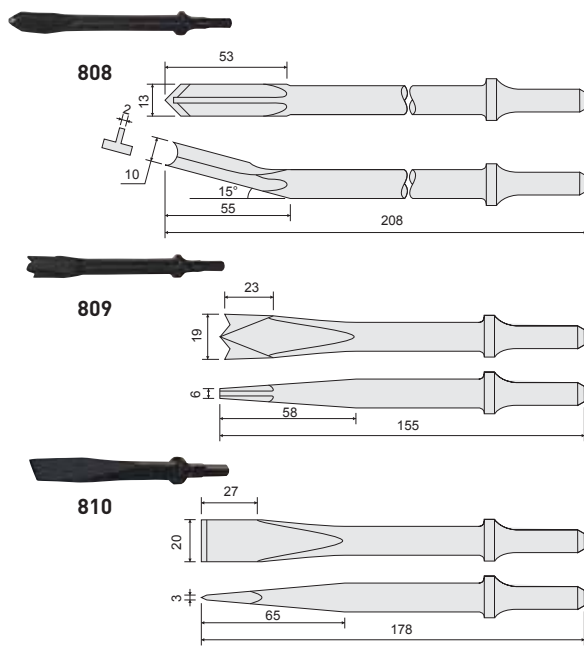

ФИКСАТОР ДЛЯ СЕРИИ FRN И FC-01SA



ПРУЖИННЫЙ ДЕРЖАТЕЛЬ

ПРУЖИННЫЙ ДЕРЖАТЕЛЬ (V)

Артикул			Артикул
FC-01SA	FRN-3, 6	FRN-6A	
H-043715-00	H-019715-00	H-024715-00	Пружинный держатель
H-043719-00	H-019719-00	H-024719-01	Пружинный держатель (V)

ОБЖИМКИ ЗАКЛЕПОК ДЛЯ СЕРИИ FRN

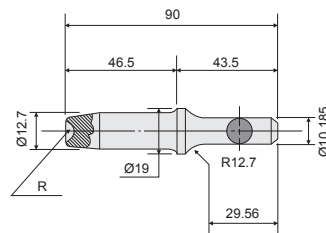

Артикул №	R Размер		Диаметр заклепки
	мм	мм	
SNAP-3	3.0	3	
SNAP-4	3.7	4	
SNAP-5	4.8	5	
SNAP-6	5.1	6	

ДЕРЖАТЕЛИ ЗУБИЛ ДЛЯ СЕРИИ FC



Артикул		Артикул
FC-01	FC-1Z~4Z	
H-059714-00	H-047714-01	ДЕРЖАТЕЛЬ ЗУБИЛА
H-059761-00	H-047761-00	ПРУЖИННЫЙ ФИКСАТОР

ОБЖИМКИ КРУГЛЫХ ЗАКЛЕПОК ДЛЯ СЕРИИ V

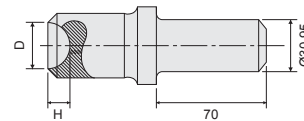

Артикул №	Заклепка с круглой головкой		Размеры обжимок заклепок (мм)	
	Диаметр заклепки	дюйм	D	H
SNAP-50	10	3/8	15.8	6.5
SNAP-51	13	1/2	20.5	8.3
SNAP-52	16	5/8	25.5	10.2
SNAP-53	19	3/4	29.5	12.5
SNAP-54	22	7/8	34.5	14.4
SNAP-55	25	1	39.5	16.2

АКСЕССУАРЫ

ЗУБИЛА ДЛЯ СЕРИИ FC

ЗУБИЛА / ПЕРЕЧЕНЬ МОДЕЛЕЙ

	Форма втулки зубила	
WJ-	Круглая	FC-01-4
WJB-	Шестигранная	FC-01-3

	Форма втулки зубила	
WG-	Круглая	FC-1Z-2~4Z-2
WH-	Шестигранная	FC-1Z-1~4Z-1

	Форма торца зубила
P	Наконечник
F	Плоское
SL	Для удаления окалины

РАЗМЕР ХВОСТОВИКА ЗУБИЛА

FC-01,01SA

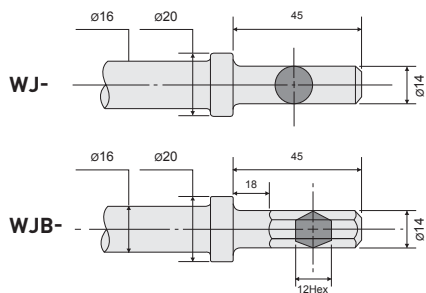

FC-1Z~4Z

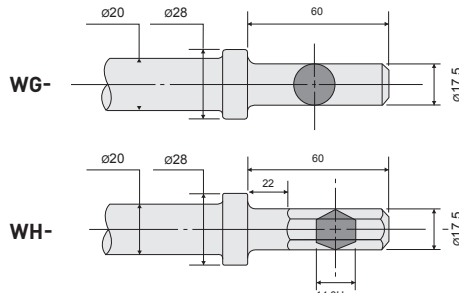

ФОРМЫ ТОРЦОВ ЗУБИЛ

КРУГЛЫЕ ЗУБИЛА



Артикул №	Общая длина	Хвостовик зубила	Модель
	мм		
WJ-8	200	Круглая	FC-01-4 FC-01SA
WJ-10	250		
WJ-12	300		
WJ-16	400		
WJB-8	200	Шестигранная	FC-01-3 FC-01SA
WJB-10	250		
WJB-12	300		
WJB-16	400		
WG-10	250	Круглая	FC-1Z-2~ 4Z-2
WG-12	300		
WH-10	250	Шестигранная	FC-1Z-1~ 4Z-1
WH-12	300		

ПЛОСКИЕ ЗУБИЛА (F)

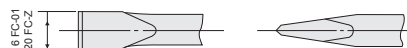

Артикул №	Общая длина	Хвостовик зубила	Модель
	мм		
WJ-8F	200	Круглая	FC-01-4 FC-01SA
WJB-8F	200		
WJB-10F	250	Шестигранная	FC-01-3 FC-01SA
WG-8F	200		
WG-10F	250	Круглая	FC-1Z-2~ 4Z-2
WH-8F	200		
WH-10F	250	Шестигранная	FC-1Z-1~ 4Z-1

ОСТРОКОНЕЧНЫЕ ЗУБИЛА (P)

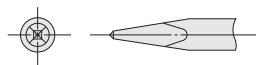

Артикул №	Общая длина	Хвостовик зубила	Модель
	мм		
WJ-8P	200	Круглая	FC-01-4 FC-01SA
WJB-8P	200		
WJB-10P	250	Шестигранная	FC-01-3 FC-01SA
WG-8P	200		
WG-10P	250	Круглая	FC-1Z-2~ 4Z-2
WH-8P	200		
WH-10P	250	Шестигранная	FC-1Z-1~ 4Z-1

ЗУБИЛА ДЛЯ УДАЛЕНИЯ ОКАЛИНЫ (SL)

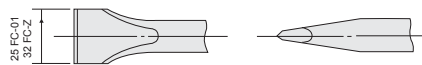

Артикул №	Общая длина	Хвостовик зубила	Модель
	мм		
WJ-8SL	200	Круглая	FC-01-4 FC-01SA
WJB-8SL	200		
WJB-10SL	250	Шестигранная	FC-01-3 FC-01SA
WG-8SL	200		
WG-10SL	250	Круглая	FC-1Z-2~ 4Z-2
WH-8SL	200		
WH-10SL	250	Шестигранная	FC-1Z-1~ 4Z-1

РЕЗИНОВЫЕ МУФТЫ ДЛЯ СЕРИИ FR



Тип	Размер			Модель
	D	d	H	
	мм	мм	мм	
R-1	51	11.8	60	FR-18B, 18L
R-1-1	41	12.7	47	FR-18B, 18L
R-2	51	13.75	60	FR-22B, 22L
R-3	67	17.25	80	FR-25B, 25L
R-4	75	18.75	92	FR-32

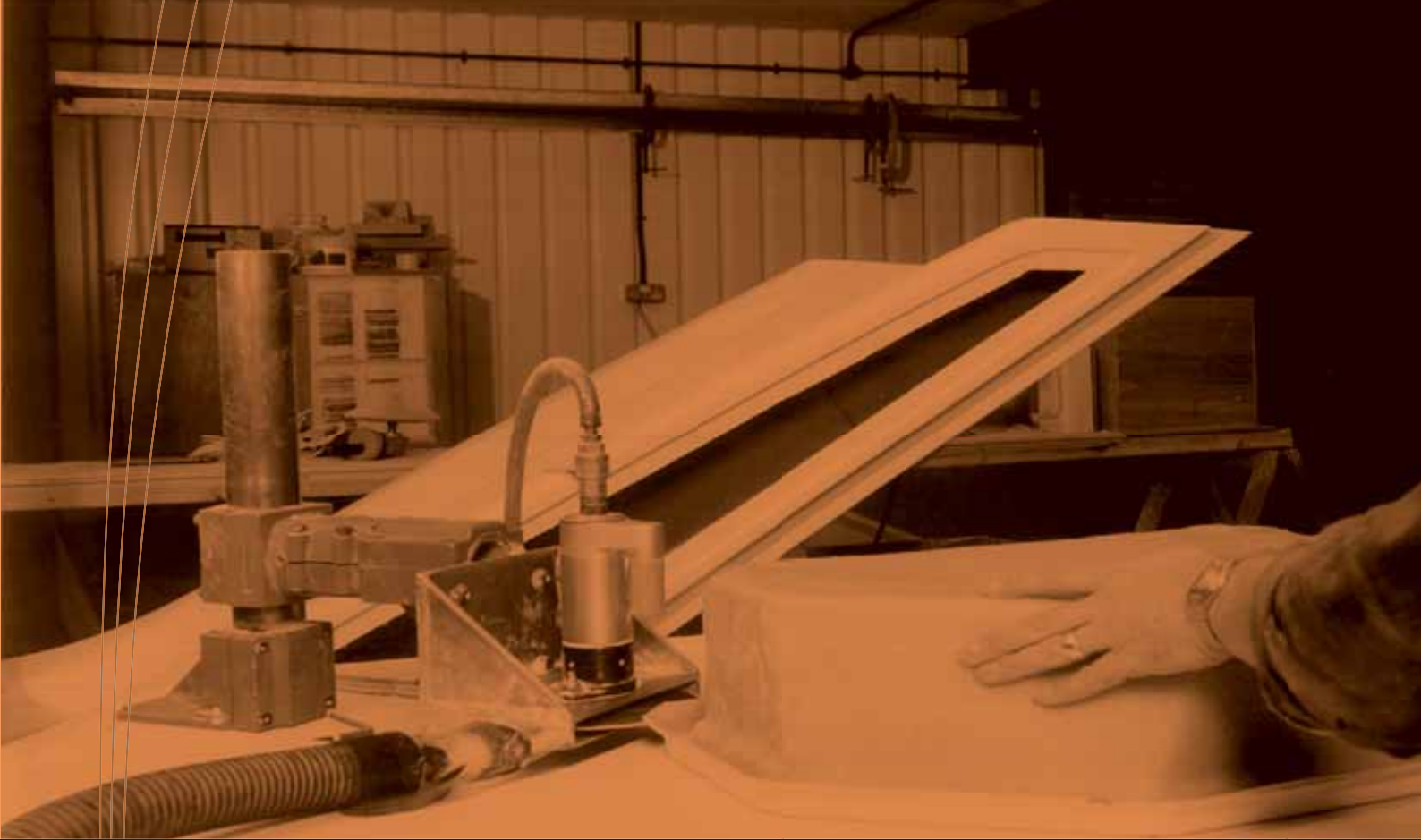

ПНЕВМОДВИГАТЕЛИ

С РЕБЕРСОМ/ БЕЗ РЕБЕРСА _____ 90

ПНЕВМОДВИГАТЕЛИ

Пневмодвигатели "Фуджи" компактные и легкие, при этом они отличаются надежностью и оптимальным соотношением мощности и веса. "Фуджи" предлагает широкий ассортимент моделей пневмодвигателей, от ручного двигателя 0,1 кВт малого размера до большого стационарного двигателя 20 кВт, которые используются во многих отраслях, таких как кораблестроение, химическая промышленность, разработка месторождений, электростанции и пр. Поскольку вероятность искрения пневмодвигателей меньше (в отличие от щеточных электродвигателей), они лучше подходят для использования в сложных условиях эксплуатации. Для получения подробной информации о спецификациях пневмодвигателей и пневматических схем следует обращаться к региональным представителям компании "Фуджи".

С РЕВЕРСОМ



F-5SM-8.5R



F-5SM-2R



F-6SM-2.5R-28R



F-8SM-12R-28R



F-8SM-8.5R

Модель	Заданный крутящий момент			Мощность		Частота оборотов холостого хода об/мин	Общая длина		Вес		Расход воздуха		Диаметр воздушного шланга	
	Нм	кгсм	фут-фунт	ватт	л.с.		мм	дюйм	кг	дюйм	м ³ /мин	фут ³ /мин	мм	дюйм
F-5SM-8.5R	5.4	0.55	4.0	120	0.16	850	147	5 51/64	0.6	1.3	0.28	9.9	6.3	1/4
F-5SM-2R	21.6	2.20	15.9	100	0.14	190	182	7 11/16	0.8	1.8	0.28	9.9	6.3	1/4
F-6SM-28R	3.3	0.34	2.5	250	0.34	2,300	147	5 51/64	0.8	1.8	0.34	12.0	8.0	5/16
F-6SM-21R	4.0	0.41	3.0	260	0.35	2,000	146	5 3/4	0.9	2.0	0.34	12.0	8.0	5/16
F-6SM-12R	5.9	0.60	4.3	230	0.31	1,000	157	6 3/16	0.8	1.8	0.34	12.0	8.0	5/16
F-6SM-8R	9.8	1.00	7.2	230	0.31	750	179	7 1/16	1.0	2.2	0.34	12.0	8.0	5/16
F-6SM-5R	14.7	1.50	10.8	220	0.30	500	180	7 3/32	1.0	2.2	0.34	12.0	8.0	5/16
F-6SM-2.5R	26.0	2.65	19.2	210	0.29	250	192	7 9/16	1.2	2.6	0.34	12.0	8.0	5/16
F-8SM-28R	6.4	0.65	4.7	380	0.52	2,300	183	7 13/64	1.5	3.3	0.50	17.7	9.5	3/8
F-8SM-12R	9.8	1.00	7.2	370	0.50	1,100	199	7 53/64	2.2	4.8	0.50	17.7	9.5	3/8
F-8SM-8.5R	14.7	1.50	10.8	370	0.50	850	222	8 3/4	2.4	5.3	0.50	17.7	9.5	3/8

Размер резьбы штуцера подачи воздуха: PT или NPT 1/8" за исключением серии F-8SM: 1/4"

* При заказе указывать тип шпинделя

БЕЗ РЕВЕРСА



F-6SE



F-6SF



F-6PFX

Модель	Заданный крутящий момент			Мощность		Частота оборотов холостого хода об/мин	Общая длина			Вес		Расход воздуха		Диаметр воздушного шланга	
	Нм	кгсм	фут-фунт	ватт	л.с.		мм	дюйм	дюйм	кг	дюйм	м ³ /мин	фут ³ /мин	мм	дюйм
F-6SE	15.7	1.6	11.6	260	0.35	600	210	8 9/32	3/8-24UNF	1.0	2.2	0.42	14.8	9.5	3/8
F-6SF	28.4	2.9	21.0	260	0.35	300	225	8 55/64	3/8-24UNF	1.1	2.4	0.43	15.2	9.5	3/8
F-10MT	78.5	8.0	57.8	370	0.50	180	270	10 41/64	1/2-20UNF	3.4	7.5	0.63	22.3	9.5	3/8

Размер резьбы штуцера подачи воздуха: PT или NPT 1/4"

* Для получения информации о примерах использования следует обращаться к разделу о смешиваемых насадках

БЕЗ РЕБЕРСА

F-5SM-8.5

F-6SM-2.5~28

F-5SM-2

F-8SMA-8.5~28

Модель	Заданный крутящий момент			Мощность		Частота оборотов холостого хода	Общая длина		Вес		Расход воздуха		Диаметр воздушного шланга	
	Нм	кгсм	фут-фунт	ватт	Л.с.		мм	дюйм	кг	дюйм	м ³ /мин	фут ³ /мин	мм	дюйм
F-5SM-8.5	5.9	0.60	4.3	130	0.18	950	153	6 1/32	0.6	1.3	0.28	9.9	6.3	1/4
F-5SM-2	23.5	2.40	17.4	120	0.16	200	187	7 3/8	0.9	2.0	0.28	9.9	6.3	1/4
F-6SM-28	3.9	0.40	2.9	290	0.40	2,800	167	6 37/64	0.7	1.5	0.34	12.0	9.5	3/8
F-6SM-21	4.4	0.45	3.3	290	0.40	2,400	167	6 37/64	0.8	1.8	0.34	12.0	9.5	3/8
F-6SM-12	7.4	0.75	5.4	290	0.40	1,300	181	7 1/8	0.9	2.0	0.34	12.0	9.5	3/8
F-6SM-8	10.8	1.10	8.0	260	0.35	900	200	7 7/8	1.0	2.2	0.34	12.0	9.5	3/8
F-6SM-5	15.7	1.60	11.6	260	0.35	600	200	7 7/8	1.0	2.2	0.34	12.0	9.5	3/8
F-6SM-2.5	28.4	2.90	21.0	260	0.35	300	213	8 25/64	1.2	2.6	0.34	12.0	9.5	3/8
F-8SMA-28	5.9	0.60	4.3	440	0.60	2,600	171	6 47/64	1.5	3.3	0.50	17.7	9.5	3/8
F-8SMA-12	11.8	1.20	8.7	440	0.60	1,300	200	7 7/8	2.0	4.4	0.50	17.7	9.5	3/8
F-8SMA-8.5	16.7	1.70	12.3	440	0.60	900	208	8 3/16	2.2	4.8	0.50	17.7	9.5	3/8

Размер резьбы штуцера подачи воздуха: PT или NPT 1/4", за исключением серии F-5SM: 1/8"

* При заказе указывать тип шпинделя

Тип шпинделя

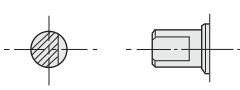
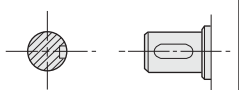
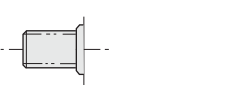
С фаской		Со шпонкой		Тип резьбы		
						
Модель	Модель	Модель	Размер резьбы шпинделя	Применяемый сверильный патрон		
F-5SM серия F-6SM серия	F-8SMA серия F-8SM серия	F-6SM-5, 8, 12, 21 F-8SMA-12, 28 F-6SE, 6SF, 6PFX F-8SMA-8.5 F-10MT	3/8-24(UNF) 1/2-20(UNF)	DCK-6.5 DCK-8 DCK-10 DCK-13		

* Сверильные патроны используются со шпинделями с резьбой

Шланговый разъем

БЕЗ РЕБЕРСА



С РЕБЕРСОМ



ШТУЦЕР ВЫПУСКА ВОЗДУХА



ДОПОЛНИТЕЛЬНАЯ ЛИНЕЙКА

ПНЕВМОНАПИЛЬНИКИ / ПНЕВМОПИЛЫ _____	94
МАШИНЫ ДЛЯ СНЯТИЯ КРОМОК / ФРЕЗЕРНЫЕ МАШИНЫ ДЛЯ АЛЮМИНИЯ _____	95
МАШИНЫ ДЛЯ СНЯТИЯ ФАСОК НА КОНЦАХ ТРУБ _____	96
ДРЕНАЖНЫЕ НАСОСЫ / ПОРШНЕВЫЕ НАСОСЫ _____	98
ИНСТРУМЕНТЫ ДЛЯ ЗАПРАВКИ ЭЛЕКТРОДОВ _____	99
МАРКЕР / ПНЕВМАТИЧЕСКИЕ ОЧИСТИТЕЛИ _____	100

ПНЕВМОНАПИЛЬНИКИ / ПНЕВМОПИЛЫ

Компактные пневматические напильники и пилы "Фуджи" серии FRF отличаются пониженной вибрацией и предназначены для удаления заусенцев, зачистки и резки металла, дерева, пластика и стеклопластика. Пневматическая пила FRS-45 оснащена демпфером для снижения вибрации, а также регулятором хода и устройством охлаждения полотна. Направление резки может регулироваться, что обеспечивает максимальное удобство работы оператора.

Полотно пилы



FRF-4-1, 2



FRS-45

Модель	Название Инструмента	Ходов в минуту SPM	Ход поршня		Размер патрона		Общая длина		Вес		Макс. расход воздуха		Диаметр воздушного шланга	
			мм	дюйм	мм	дюйм	мм	дюйм	кг	дюйм	м ³ /мин	фут ³ /мин	мм	дюйм
FRF-4-1F	известь	1,600	12.0	15/32	4.0 x 13.0 x 20	5/32 x 1/2 x 25/32	229	9 1/32	0.8	1.7	0.28	9.9	6.3	1/4
FRF-4-2F	пилы	1,600	12.0	15/32	2.0 x 13.0 x 20	5/64 x 1/2 x 25/32	233	9 3/16	0.8	1.7	0.28	9.9	6.3	1/4
FRS-45	пилы	1,200	45.0	1 25/32	2.5 x 17.7 x 31	3/32 x 45/64 x 1 7/32	419	16 1/2	2.9	6.3	0.40	14.1	9.5	3/8

Размер резьбы штуцера подачи воздуха: PT или NPT1/4"

*Модели, обозначенные 1F, 2F, имеют фиксирующий рычаг на рукоятке.

АКСЕССУАРЫ

ПОЛОТНА НАПИЛЬНИКОВ ДЛЯ FRF-4-1, 1F



Модель	Название Инструмента	Ходов в минуту SPM	Ход поршня мм
1	*FILE-4P	Пазовый	150
2	*FILE-4H	Полукруглый	
3	*FILE-4R	Круглая	
4	*FILE-4C	Треугольный	
5	*FILE-4S	Квадратный	

* = Аксессуары, входящие в поставку FRF-4-1, 1F

ПОЛОТНА ПИЛ ДЛЯ FRF-4-2, 2F

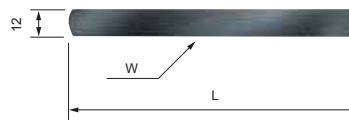

Модель	Ход поршня	
	L мм	мм
*SAW-4	123	25

* = Аксессуары, входящие в поставку FRF-4-2, 2F. * W = Количество зубьев на дюйм.

ПОЛОТНА ПИЛЫ ДЛЯ FRS-45

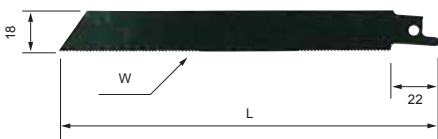

Артикул №	Размер		Обрабатываемые материалы
	L мм	W	
SAW-2014	200	14	стальные листы, трубы, медь, латунь, пластик, шифер
*SAW-2018	200	18	стальные листы, трубы
*SAW-2024	200	24	стальные листы, трубы
*SAW-2514	250	14	стальные листы, трубы, медь, латунь, пластик, шифер
*SAW-2518	250	18	стальные листы, трубы
*SAW-3014	300	14	стальные листы, трубы, медь, латунь, пластик, шифер
*SAW-3018	300	18	стальные листы, трубы

* = Аксессуары, входящие в поставку FRS-45. W = Количество зубьев на дюйм.

*Использование смазочно-охлаждающей жидкости продлевает срок службы полотна. Для смазки рекомендуется использовать смесь скипидара и керосина с веретенным маслом, *мыльной стружкой в соотношении 7 к 3.

СТАНДАРТНЫЕ АКСЕССУАРЫ ДЛЯ FRS-45



SAW-2018	Полотно пилы (1)
SAW-2024	Полотно пилы (1)
F-704	Шестигранный рожковый ключ 4 мм (1)
F-706	Шестигранный рожковый ключ 6 мм (1)
AO-30	Масло (1)
CASE-T431	Стальной кейс (1)

МАШИНЫ ДЛЯ СНЯТИЯ КРОМОК / ФРЕЗЕРНЫЕ МАШИНЫ ДЛЯ АЛЮМИНИЯ

МАШИНЫ ДЛЯ СНЯТИЯ ФАСОК

Мощные и долговечные машины для снятия фасок "Фуджи" идеально подходят для обработки кромок материалов стальных каркасов. Они применяются в различных отраслях промышленности, таких как кораблестроение, строительство мостов и стальных конструкций. Пневматический привод в сочетании с легко заменяемыми твердосплавными наконечниками обеспечивают равномерное и точное снятие фасок.



FBM-2-1



FBM-2-1F

Модель	Машины Размер		Максимальная мощность		Частота вращения	Общая длина		Вес		Расход воздуха (на холостом ходу)		Диаметр воздушного шланга	
	мм		ватт	л.с.	об/мин	мм	дюйм	кг	дюйм	м3/мин	фут3/мин	мм	дюйм
FBM-2-1	R4		900	1.2	10,000	144	5 43/64	3.6	8.0	1.2	42.6	9.5	3/8
FBM-2-1F	R4		900	1.2	10,000	144	5 43/64	3.7	8.2	1.2	42.6	9.5	3/8

Размер резьбы штуцера подачи воздуха: PT или NPT 3/8"

ФРЕЗЕРНЫЕ МАШИНЫ ДЛЯ АЛЮМИНИЯ

Фрезерные машины для алюминия являются идеальным переносным инструментом для снятия сварных швов заподлицо с поверхностью и для выполнения V-образных пазов при помощи ротационных фрез. Мощный двигатель, оснащенный регулятором частоты вращения, обеспечивает гладкое фрезерование. Инструмент отличается простотой регулировки глубины и оснащен функцией выдувания стружки, функцией охлаждения фрезы, регулятором медленного запуска и центральной направляющей с роликом для удобства эксплуатации.



FRC-200-1

Пазовая фреза diam. 62 мм
Фреза для выравнивания поверхности diam. 50 мм



FRC-300-1

Пазовая фреза diam. 100 мм
Фреза для выравнивания поверхности diam. 61 мм

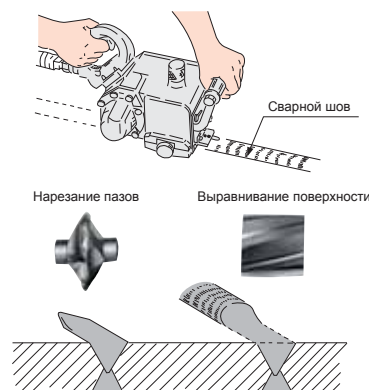

Модель	Макс. глубина нарезания паз	Макс. ширина фрезы	Диаметр вала фрезы	Мощность		Частота вращения	Общая длина		Вес		Макс. расход воздуха		Диаметр воздушного шланга	
	мм	мм	мм	W	Л.с.	об/мин	мм	дюйм	кг	дюйм	м3/мин	фут3/мин	мм	дюйм
FRC-200-1	15.5	50	12	1250	1.7	7,000	295	11 39/64	4.7	10.3	1.4	49.4	12.7	1/2
FRC-300-1	30.0	50	15	2650	3.6	4,600	372	14 41/64	14.0	30.8	2.2	77.7	19.0	3/4

Размер резьбы штуцера подачи воздуха: PT или NPT 3/8"

АКСЕССУАРЫ

ФРЕЗЫ ДЛЯ СЕРИЙ FRC-200, 300

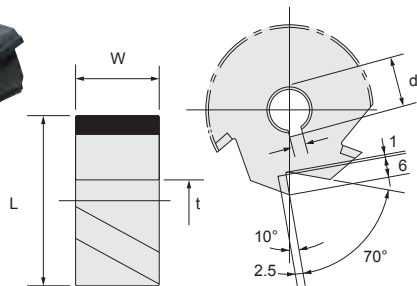

Фреза для выравнивания поверхности

Артикул №	Размер (мм)					Модели
	L	W	t	d	s	
CUT-0205	50	25	12ø	13.7	4	FRC-200-1
CUT-0204	60	51	15ø	17.3	5	FRC-300-1

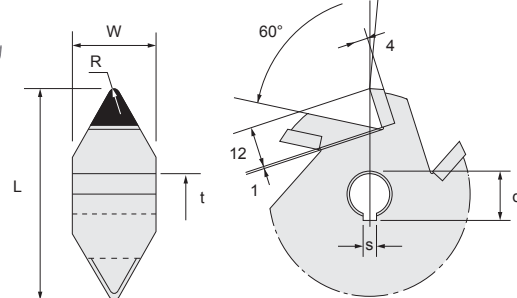

Пазовая фреза

Артикул №	Размер (мм)					Модели
	L	R	W	t	d	
CUT-0202	62	3	25	12ø	13.7	FRC-200-1
CUT-0208	100	4	42	15ø	17.3	FRC-300-1

МАШИНЫ ДЛЯ СНЯТИЯ ФАСОК НА КОНЦАХ ТРУБ

Переносная машина для снятия фасок на торцах труб "Фуджи" оснащена мощным двигателем, нулевым реактивным моментом, функцией закрепления внутри трубы и регулировки скорости вращения, что обеспечивает точность и быстроту выполнения операций снятия фасок. "Фуджи" производит модели с функцией обработки труб с внутренним диаметром от 12 мм до 240 мм.



FBM-16-1



FBM-24-1



FBM-80A



FBM-300

Ассортимент	Размер (внутренний диаметр трубы)		Заданный крутящий момент			Частота вращения (об/мин)	Длина подачи		Размер от края до середины		Общая длина		Вес		Макс. расход воздуха		Диаметр воздушного шланга	
	мм	дюйм	Нм	кгсм	фут*фунт		мм	дюйм	мм	дюйм	мм	дюйм	кг	дюйм	м ³ /мин	фут ³ /мин	мм	дюйм
FBM-16-1(S)	12-16	15/32-5/8	25.0	2.6	18.8	290	20	5/16	19	3/4	261	10 17/64	2.6	5.7	0.40	14.1	8	5/16
FBM-24-1 (S)	14-24	35/64-15/16	49.0	5.0	36.1	180	30	1 3/16	27	1 1/16	278	10 15/16	2.9	6.4	0.40	14.1	8	5/16
FBM-80A-2(S)	30-40	1 3/16-1 9/16	113.0	11.5	83.2	100	30	1 3/16	39	1 35/64	403	15 7/8	6.5	14.3	0.60	21.2	8	5/16
FBM-80A-3(S)	40-80	1 9/16-3 1/8	113.0	11.5	83.2	100	30	1 3/16	39	1 35/64	403	15 7/8	6.7	14.7	0.60	21.2	8	5/16
FBM-80A-4(S)	30-80	1 3/16-3 1/8	FBM-80A-4 поставляется с зажимными патронами, установленными на FBM-80A-2 и FBM-80A-3														8	5/16
FBM-80A-5(S)	20-29	2 5/32-1 5/32	113.0	11.5	83.2	100	30	1 3/16	39	1 35/64	403	15 7/8	6.0	13.2	0.60	21.2	8	5/16
FBM-80A-6(S)	20-80	2 5/32-3 1/8	FBM-80A-6 поставляется с полным ассортиментом зажимных патронов и держателей для инструмента														8	5/16
FBM-300-2(S)	80-120	3 9/64-4 23/32	431.0	44.0	318.2	75	60	2 23/64	56	2 13/64	524	20 5/8	23.7	52.1	1.60	56.5	12.7	1/2
FBM-300-3(S)	120-240	4 23/32-9 29/64	431.0	44.0	318.2	75	60	2 23/64	135	5 5/16	603	23 47/64	26.8	60.0	1.60	56.5	12.7	1/2
FBM-300-4(S)	80-240	3 9/64-9 29/64	Поставляется с полным комплектом зажимных патронов и держателей для инструмента														12.7	1/2

* FBM-16, 24, 80A: Размер резьбы штуцера подачи воздуха 1/4". FBM-300: Размер резьбы штуцера подачи воздуха 1/2".

* По запросу поставляется дополнительный зажимной патрон для снятия фасок с труб 240-300 мм.

Модели, обозначенные символом *S, оснащены поворотными ручками с автоматическим возвратом.

ПОЛНЫЙ КОМПЛЕКТ
FBM-16-1(S)



ПОЛНЫЙ КОМПЛЕКТ
FBM-24-1(S)



ПОЛНЫЙ КОМПЛЕКТ
FBM-80A-6(S)



ПОЛНЫЙ КОМПЛЕКТ
(4 CASES)
FBM-300-4(S)



АКСЕССУАРЫ

ПАТРОНЫ ДЛЯ FBM-16, 24, 80A И 300

FBM-16, 24, 80A, 300

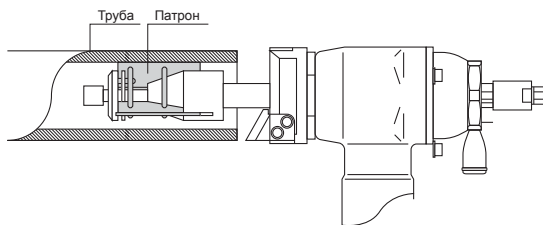
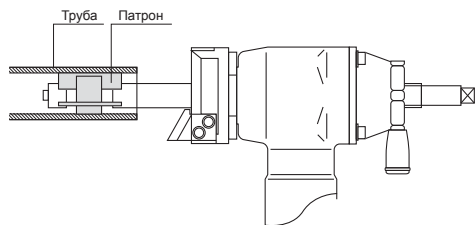

ТИП ПАТРОНА Δ



FBM-16-1
FBM-24-1
FBM-80A (20мм~29мм)

ТИП ПАТРОНА •



FBM-80A (30мм~80мм)
FBM-300 (240мм)
Для каждого размера необходимо заказывать комплект из трех ед.

FBM-16-1, 1S Δ

Артикул №	Размер трубы
	мм
S-138638-00	12~16
S-138638-01	14~16
S-138638-03	18~20

FBM-24-1, 1S Δ

Артикул №	Размер трубы
	мм
S-120638-10	14~16
S-120638-11	16~18
S-120638-12	18~20
S-120638-13	20~22
S-120638-14	22~24

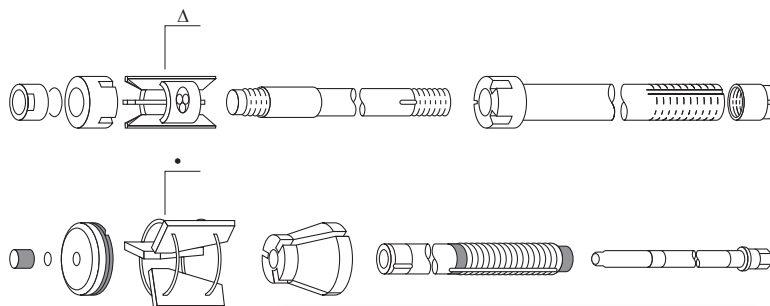

Для FBM-80A Δ •

Модели	Артикул № (S-121638)					Артикул № (S-162638)				
	-00 20-23	-01 23-26	-02 26-29	-03 30-35	-04 35-40	-02 40-48	-03 48-56	-04 56-64	-05 64-72	-06 72-80
-2(30-40мм)	-	-	-	•	•	-	-	-	-	-
-3(40-80мм)	-	-	-	•	•	•	•	•	•	•
-4(30-80мм)	-	-	-	•	•	•	•	•	•	•
-5(20-29мм)	Δ	Δ	Δ	-	-	-	-	-	-	-
-6(20-80мм)	Δ	Δ	Δ	•	•	•	•	•	•	•



Для FBM-300 •

Модели	Артикул № (S-158638)															
	-00 80-90	-01 90-100	-02 100-110	-03 110-120	-04 120-130	-05 130-140	-06 140-150	-07 150-160	-08 160-170	-09 170-180	-10 180-190	-11 190-200	-12 200-210	-13 210-220	-14 220-230	-15 230-240
-2(80-120мм)	•	•	•	•	-	-	-	-	-	-	-	-	-	-	-	-
-3(120-240мм)	-	-	-	-	•	•	•	•	•	•	•	•	•	•	•	•

СТАНДАРТНЫЕ РЕЗЦЫ

Форма резца	Артикул №	Артикул № (Q)	Размеры (мм)			Модели
			a	b	Толщина	
Для снятия наружных фасок						
	БИТ-016E01	30°	12	25	6.0	FBM-16
	БИТ-024E01	30°	14	30	8.0	FBM-24
	БИТ-042E02	37.5°	35	56	11.5	FBM-80A, 300
	БИТ-042E03	45°	25	50	11.5	
	БИТ-042E06	30°	25	40	11.5	FBM-300
	БИТ-042E01	30°	35	50	11.5	
БИТ-120E01	30°	60	60	11.5	FBM-80A, 300	
Для снятия внутренних фасок						
	БИТ-024B06	30°	14	30	8.0	FBM-24
	БИТ-042B01	30°	25	40	11.5	FBM-80A, 300
	БИТ-042B02	45°	25	50	11.5	
Для снятия фасок на поверхности						
	БИТ-024F01	-	14	25	8.0	FBM-24
	БИТ-042F02	-	25	30	11.5	FBM-80A, 300
	БИТ-120F01	-	60	40	11.5	FBM-300

*Поставляемые резцы: **FBM-16:** БИТ-016E01. **FBM-24:** БИТ-024E01, 024F01
FBM-80A: БИТ-042E06, 042F02 **FBM-300:** БИТ-120E01, 120F01

*В наличии имеются резцы другого размера. При заказе необходимо указывать размер.

ДРЕНАЖНЫЕ НАСОСЫ / ПОРШНЕВЫЕ НАСОСЫ

ДРЕНАЖНЫЕ НАСОСЫ

Дренажные насосы "Фуджи" незаменимы при выполнении операций по сбросу воды, масла, неочищенных сточных вод и шлама из отстойников, каналов, люков и льяльных колодцев. Они могут использоваться в безыскровой среде, поскольку оснащены антикоррозийной защитой корпуса.



FP-7-2

FP-20-1

FP-35-1

КРИВАЯ ХАРАКТЕРИСТИК НАСОСА

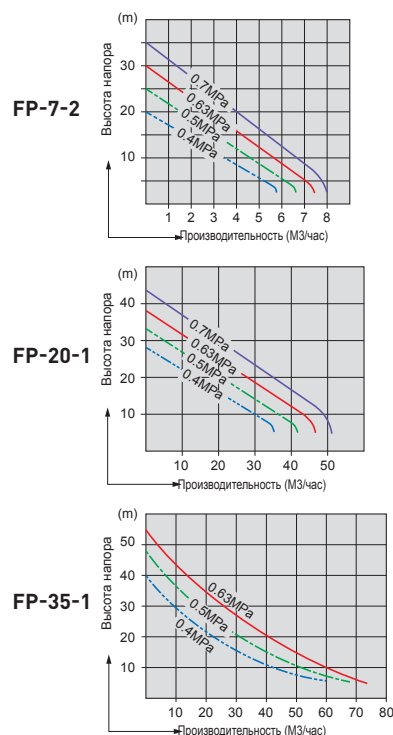

Модель	Производительность				Размер резьбы водовыпускного штуцера	Размер резьбы воздухоотвода	Высота		Вес		Макс. расход воздуха		Диаметр воздушного шланга	
	Напор		Производительность				мм	дюйм	кг	дюйм	м3/мин	фут3/мин	мм	дюйм
м	Фут.	М3/час	л/мин.	PT	мм	дюйм								
FP-7-2	15	49	4.2	70	PT3/4	234	9 1/4	4.3	9.4	0.80	28.2	9.5	3/8	
FP-20-1	20	66	28.0	467	W82.5-5	374	14 3/4	22.0	48.4	3.40	120.1	19.0	3/4	
FP-35-1	28	92	28.0	467	W82.5-5	410	16 9/64	34.0	74.8	5.20	183.6	25.4	1	

Размер резьбы штуцера подачи воздуха: PT или NPT 3/8". FP35-1 : 1".

ПОРШНЕВЫЕ НАСОСЫ

Поршневые насосы "Фуджи" серии FP-11 идеально подходят для откачки масла из емкостей и льяльных колодцев на судах. Для подключения шлангов дополнительно предлагаются различные фланцы.



FP-11-1

FP-11-2

КРИВАЯ ХАРАКТЕРИСТИК НАСОСА

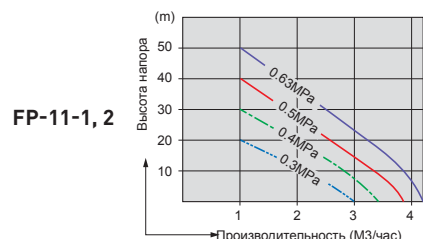

Модель	Объем нагнетания	Диаметр поршня		Ход поршня		кол-во ударов	Общая длина		Вес		Макс. расход воздуха		Диаметр воздушного шланга	
		мм	дюйм	мм	дюйм		мм	дюйм	кг	дюйм	м3/мин	фут3/мин	мм	дюйм
FP-11-1	4.2	48	1 57/64	100	3 15/16	4	622	24 31/64	4.7	10.3	0.20	7.1	9.5	3/8
FP-11-2	4.2	48	1 57/64	100	3 15/16	4	622	24 31/64	7.8	17.2	0.20	7.1	9.5	3/8

Размер резьбы штуцера подачи воздуха: PT или NPT 1/4".

* Проверка масла ... ISO VG32Oil

ИНСТРУМЕНТЫ ДЛЯ ЗАПРАВКИ ЭЛЕКТРОДОВ

Серия инструментов для заправки электродов "Фуджи" FTD-18 отличается компактностью, малым весом и идеально подходит для заправки электродов при малом расстоянии между противоположными электродами на аппарате точечной сварки. Запатентованная система крепления FTD-18A обеспечивает прекрасное центрирование и точное восстановление электрода. При замене фрез и кожухов фрез возможно выполнение заправки различных типов наконечников сварочных электродов.



FTD-18-1



FTD-18A-1

Модель	Размер наконечника		Макс. высота крепления		Частота оборотов холостого хода	Общая длина		Вес		Макс. расход воздуха		Диаметр воздушного шланга	
	мм	дюйм	мм	дюйм		мм	дюйм	кг	дюйм	м3/мин	фут3/мин	мм	дюйм
FTD-18-1	12~16	15/32~5/8	-	-	1,300	290	11 7/16	1,65	3,64	0,5	17,7	9,5	3/8
FTD-18A-1	13~16	33/64~5/8	25	63/64	1,300	307	12 3/32	2,02	4,45	0,5	17,7	9,5	3/8

Размер резьбы штуцера подачи воздуха: РТ или NPT 1/4".

АКСЕССУАРЫ

ТАБЛИЦА КЛАССИФИКАЦИИ ФРЕЗ

Тип	Поз. №	Форма наконечника (норма)	максим. диаметр после ремонта (ØD)	Стандартный
(1)	CUT-1001	6R	Ø12	6R x Ø12
	CUT-1002	6.5R	Ø13	6.5R x Ø13
	CUT-1003	8R	Ø16	8R x Ø16
(2)	CUT-2001			16R x Ø16
(3)	-	10R~150R	Ø16	-
	-	ØA x 6R	Ø12	-
	-	ØA x 6.5R	Ø13	-
(4)	CUT-3001			Ø5 x 8R x Ø16
	CUT-3002	ØA x 8R	Ø16	Ø6 x 8R x Ø16
(5)	-	r x ØA x 6R	Ø12	-
	CUT-1002	r x ØA x 6.5R	Ø13	-
	CUT-1003	r x ØA x 8R	Ø16	40r x Ø6 x 8R x Ø16
(6)	-	5~6r x 60°	Ø13	-
	-	3r or more x 90°	Ø16	-
	CUT-6001	7~Ø9 x 50°	Ø13	-
(7)	-	Ø10 or more x 50°	Ø16	-
	-	5~Ø7 x 60°	Ø13	Ø6 x 60° x Ø13
	-	Ø8 or more x 60°	Ø16	-
	-	3~Ø4 x 75°	Ø13	-
	CUT-6002	Ø5 or more x 75°	Ø16	Ø6 x 75° x Ø16
(8)	CUT-6003	Ø3 or more x 90°	Ø16	Ø4 x 90° x Ø16
	CUT-6004	Ø3 or more x 90°	Ø16	Ø6 x 90° x Ø16
	-	Ø3 or more x 120°	Ø16	-
(9)	-	F	Ø16	-

* Кроме позиций, указанных в таблице выше, при заказе дополнительных фрез минимальная партия составляет 10 шт. При заказе следует указывать номинальные размеры.

* Фреза не входит в стандартный комплект поставки.

КОЖУХИ ФРЕЗЫ



Поз. №	ØD
S-167716-00	16
S-167716-01	13
S-167716-02	12

* Фреза осуществляет заправку наконечника электрода, когда внутренний диаметр (диам. D) кожуха фрезы выполняет функцию направляющей. Следует указывать диаметр кожуха фрезы, соответствующего размеру наконечника. Кожух фрезы диаметром Ø16 входит в стандартный комплект поставки. В ином случае следует указать диаметр фрезы Ø12 или Ø13.

РАЗМЕРЫ НАКОНЕЧНИКОВ И ФРЕЗ

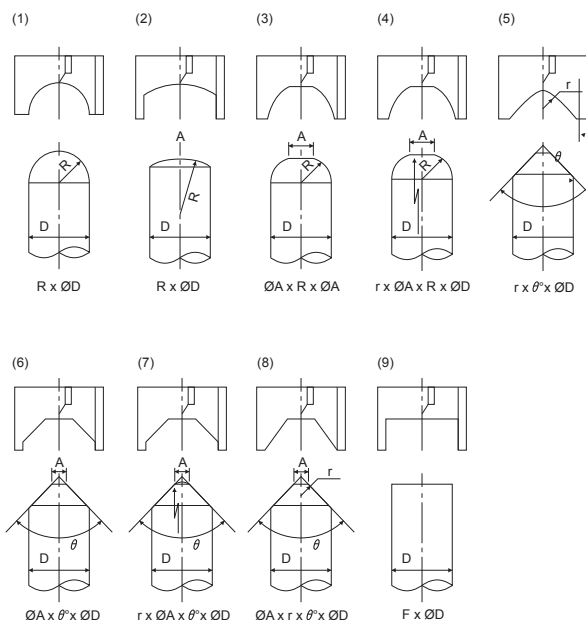

<FTD-18A-1> PAT.P



МАРКЕР / ПНЕВМАТИЧЕСКИЕ ПЫЛЕСОСЫ

МАРКЕР

По сравнению со стандартными маркерами, маркеры "Фуджи" отличаются пониженным уровнем вибрации, что позволяет оператору использовать данный инструмент на протяжении полного рабочего дня. Маркеры "Фуджи" не требуют смазки и отвечают требованиям, предъявляемым к выполнению операций без использования масла.



G-400

Модель	Диаметр		Общая длина		Вес		Расход воздуха (под нагрузкой)	
	мм	дюйм	мм	дюйм	кг	дюйм	м ³ /мин	фут ³ /мин
G-400	20	25/32	140	5 1/2	0.15	0.33	0.03	1.1

ПНЕВМАТИЧЕСКИЕ ПЫЛЕСОСЫ

Мощные устройства пневматической очистки "Фуджи" удаляют пыль, стружку, воду и масло воздействием вакуума.

AC-200F



FJP-500



Модель	Жесткость вакуума		Общая длина		Наружный диаметр выпускного отверстия	Вес		Макс. расход воздуха		Диаметр воздушного шланга	
	мм Нг	дюйм Нг	мм	дюйм		кг	дюйм	м ³ /мин	фут ³ /мин	мм	дюйм
AC-200F	130	5 1/8	145	5 45/64	34	0.5	1.1	0.60	21.2	9.5	3/8
FJP-500	200	7 7/8	1020	40 5/32	37.5	1.5	3.3	1.10	38.8	9.5	3/8

* Размер резьбы штуцера подачи воздуха: PT или NPT : 1/4 для AC-200F - FJP-500 : 3/8.

АКСЕССУАРЫ

АКСЕССУАРЫ, ВХОДЯЩИЕ В ПОСТАВКУ AC-200F



Индекс №	Артикул №	Название
1	ACB-1F	Основная насадка
2	ACB-2F	Насадка по форме вентилятора
3	ACB-3F	Выпускная насадка малого размера
4	ACB-4F	Гибкий шланг
5	ACB-5F	Резиновое соединение
6	ACB-6F	Мешок для пыли
7	ACB-7F	Хомут шланга

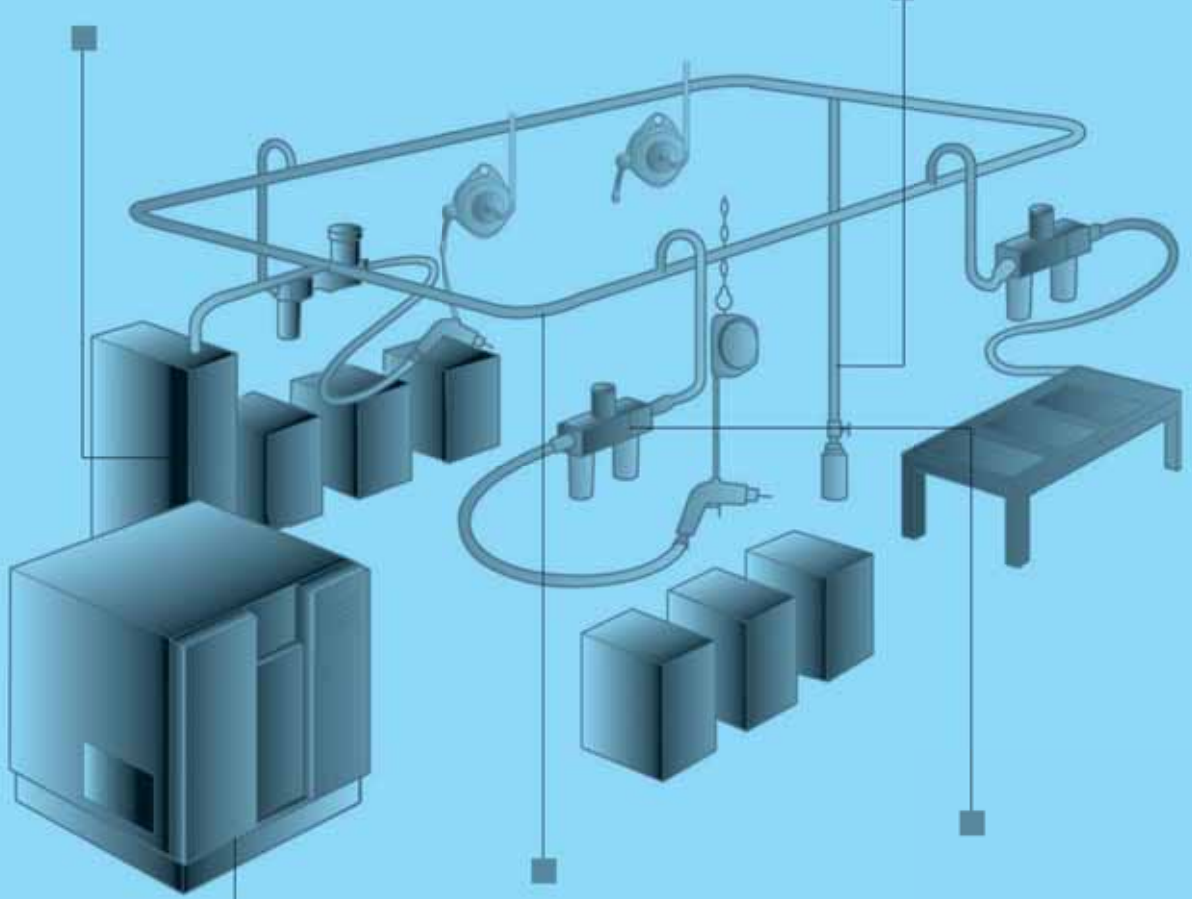

СЕРВИСНАЯ ОСНАСТКА

ГАЕЧНЫЕ КЛЮЧИ ДЛЯ ТЕХНИЧЕСКОГО ОБСЛУЖИВАНИЯ _ 102

ВОЗДУШНЫЙ КОМПРЕССОР / ДАВЛЕНИЕ ВОЗДУХА 103

ГАЕЧНЫЕ КЛЮЧИ ДЛЯ ТЕХНИЧЕСКОГО ОБСЛУЖИВАНИЯ

ГАЕЧНЫЕ КЛЮЧИ С ОТКРЫТЫМ ЗЕВОМ

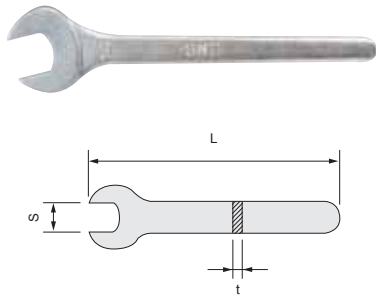

Артикул №	Размер			Модели
	S мм	L мм	t мм	
F-100	5.5	81	2.5	FBM-1-1, 1F, 2, 2F
F-101	8.0	80	3.0	FG-13, 13X, TURBO-100
F-102	9.5	80	1.5	FCD-6A, 6B
F-103	10.0	80	3.0	FRD-5P-1, 5S-1, 1F, 6PX-2, 3, 5, *F-6SM-12, 21, 28, 28R, FRD-6S-2, 3, 5
F-103-1	10.0	105	4.0	FBM-16, 24
F-104	12.0	88	3.0	FG-12U, 12UX, 25D, 25DX, 50D, 50DX, FRD-8PX-1, 2, *F-5SM-2, 8.5, *8SMA-12, 28
F-105	14.0	100	3.0	FG-12U, 12UX, 2VX-1F, 3VX-1F, 6F, 25D, 25DX, 50DX, 26, 26X, 50X, 50D, FA-2C, 2CX, TURBO-100A, FRD-6PX-7, 6S-7, 7F, 8PX-3, *F-6SM-2.5, 2.5R, *5, 8, F-6SE, 6SF, *8SM-8.5RA, *8SMA-8.5, 6PFX
F-106	17.0	130	3.0	FRD-16Z, FCD-6X, F-10MT
F-117-1	17.0	150	6.0	FBM-300
F-107	19.0	130	3.0	FCD-10X, FA-2C, 2CX, FT-8PX, FBM-80A
F-117	21.0	180	5.0	FG-3H, 3HL, 4HL, 50L, 50Y
F-109	24.0	200	4.0	FA-5E-3 Series, 7E-5, 6, 8 Series, FV-7, 9BH-1M, FX-027-1, FA-6C-6M, 8M, 9M, 9C-4, 4M
F-110	26.0	170	4.5	FA-150KG-5, 7, FA-5E-1, 2, 8, 13 Series, FA-7E-1, 2, 3 Series, 6C-1, 10, 12, 12M, 20, 9C-2, 2M, 7C-21
F-111	27.0	170	4.5	FG-5PX, FD-4, 4P
F-112	32.0	170	4.5	FG-3VX-2F, 3F, 4H, 4VA, 5HL, FA-4C, 4CH, 4CHK-1, FD-5, 5P
F-113	41.0	180	4.0	FV-9BH-4M, FRC-300-1

* = С резьбовым шпинделем

КРЮЧКООБРАЗНЫЕ ГАЕЧНЫЕ КЛЮЧИ

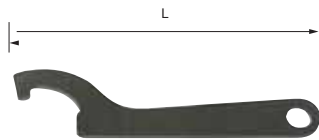

Артикул №	Размер		Модели
	S мм	L мм	
F-401	130	2	FD-4P, 4
F-402	160	2	FD-5P, 5
F-404	135	4.5	FA-3C, 3CX
F-405	170	4.5	FA-4CHK-3, 150K-2, 3

УГЛОВЫЕ ГАЕЧНЫЕ КЛЮЧИ

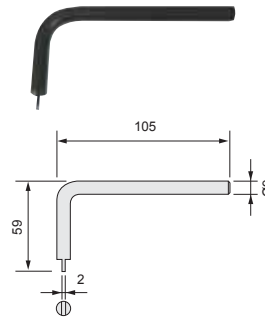

Артикул №	Модели
F-601	FD-5, 5P

РОЖКОВЫЕ КЛЮЧИ С ОТКРЫТЫМ ЗЕВОМ

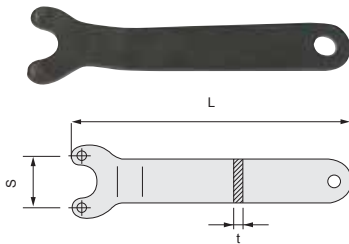

Артикул №	Размер			Модели
	S мм	L мм	t мм	
F-201	16	130	4.0	FG-5PX
F-202	30	160	4.5	FV-9BH-4M
F-203	32	180	4.5	FA-6C, 9C, 5E-13 Series, 7E-5, 6, 8 Series, FV-7-1M, 2M, 4M, 9BH-1M

ШЕСТИГРАННЫЕ РОЖКОВЫЕ КЛЮЧИ

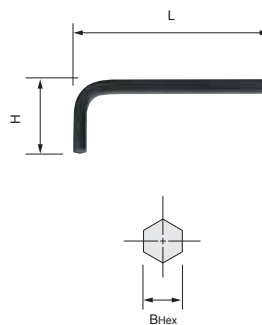

Артикул №	Размер		
	B(Hex) мм	L мм	H мм
F-701-2	1.27	-	45
F-701	1.5	-	52
F-701-1	1.5	-	52
F-712	2.0	-	58
F-702-1	2.0	-	60
F-702	2.5	-	60
F-703	3.0	-	65
F-704	4.0	-	72
F-705	5.0	-	80
F-706	6.0	-	90
F-707	-	1/4	90
F-708	8.0	-	100
F-710	-	3/8	112
F-709	10.0	-	112

ШЕСТИГРАННЫЕ КЛЮЧИ

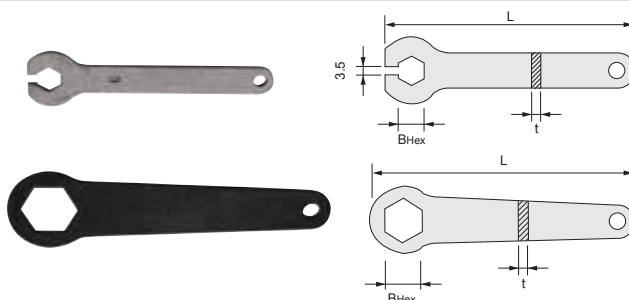

Артикул №	Размер			Модели
	B(Hex) мм	L мм	t мм	
F-301	8	80	3	TURBO-100, FG-06-1, 13, 13X
F-304	9	100	3	FG-06-1
F-306	14	101	4	TURBO-100A
F-302	17	135	2	FD-4P, 4
F-303	21	138	2	FD-5P, 5

ВОЗДУШНЫЙ КОМПРЕССОР / ДАВЛЕНИЕ ВОЗДУХА

ВОЗДУШНЫЙ КОМПРЕССОР

Производительность воздушного компрессора должна быть выше, чем производительность работающих пневмоинструментов. Другими словами, если выразить соответствующие величины в виде формулы, применимо следующее выражение: $Q > Nq + a$

- Q:** производительность воздушного компрессора
q: потребление воздуха каждым инструментом
a: утечка воздуха в трубопроводе
N: количество пневмоинструментов

Теоретически рассчитано, что мощность воздушного компрессора^a, необходимая для сжатия воздуха 1 м³/мин при давлении воздуха 0,63 МПа, составляет 4,44 кВт (6 л.с.). Однако, при расчете фактической производительности воздушного компрессора, мощность воздушного компрессора составит от 7,4 кВт (10 л.с.) до 11,1 кВт (15 л.с.), в зависимости от типа компрессора (поршневой или винтовой). Например, какая производительность воздушного компрессора требуется, если используется одна угловая шлифовальная машина FA-7C-4? Для эксплуатации одной угловой шлифовальной машины FA-7C-4 необходим расход воздуха 1,4 м³/мин, а расчетное значение необходимой мощности воздушного компрессора составляет от 10,36 кВт (14 л.с.) до 15,54 кВт (21 л.с.). Если одновременно используется 20 угловых шлифовальных машин FA 7C-4, расход воздуха должен составлять 1,6 м³/мин, а расчетное значение требуемой мощности воздушного компрессора - от 145,0 кВт до 217,6 кВт (от 196 до 294 л.с.). Даже если количество инструментов изменится, необходимую мощность можно получить путем простых вычислений. Однако, даже если все пневмоинструменты ис-

пользуются одновременно, маловероятно, чтобы все они использовались параллельно с максимальным расходом воздуха, поэтому приведенное выражение подтверждено нашими многолетними практическими исследованиями.

- Пневмоинструменты: **A, B, C...**
 Количество пневмоинструментов : **Na, Nb, Nc...**
 Потребление воздуха каждым инструментом: **Ca, Cb, Cc...**
 Коэффициент согласно количеству пневмоинструментов : **F**
 Общее потребление воздуха: **Q**

$$Q = F (Na \times Ca + Nb \times Cb + Nc \times Cc + \dots)$$

Коэффициент указан согласно приведенной ниже таблице в зависимости от количества используемых одновременно пневмоинструментов. Данный коэффициент обратно пропорционален количеству пневмоинструментов.

Количество пневмоинструментов	1-5	6-10	11-20	21-30	31-50	51-100
F	1.0	0.8	0.7	0.6	0.5	0.4

Данные коэффициенты приведены на основании нашего опыта, поскольку как правило не все пневмоинструменты одновременно находятся в процессе непрерывной работы. Обычно работа пневмоинструментов прерывается для смены операций, выполнения смазки, замены шлифовального круга сверла, зубила и пр. Иногда даже малой производительности одного воздушного компрессора достаточно благодаря перерывам в работе таких пневматических инструментов, как ударные гайковерты, шуруповерты и пр. Длительность выполнения одной операции этими пневмоинструментами составляет от 2 до 5 секунд, и они не используются непрерывно.

ДАВЛЕНИЕ ВОЗДУХА

Давление воздуха должно быть меньше, чем рекомендованное давление воздуха на выходе пневмоинструмента. Наши пневмоинструменты обычно предназначены для эксплуатации при давлении воздуха 0,63 МПа, колебания давления воздуха влияют на рабочие характеристики пневмоинструмента. Например, если мощность пневмоинструмента составляет 0,74 кВт (1 л.с.) при давлении воздуха 0,63 МПа, то значения мощности пневмоинструмента при указанных значениях давления воздуха будут следующими.

Давление воздуха (МПа)	0.70	0.63	0.50	0.40	0.30
Мощность (kW)	0.93	0.74	0.56	0.40	0.26

Следует принимать во внимание, что давление воздуха падает на входе пневмоинструмента из-за сопротивления и утечек, имеющих место при прохождении воздуха по трубе, даже если на выходе воздушного компрессора значение давления воздуха составляет 0,63 МПа. Разумеется, что потери мощности также возможны в случае использования несоответствующего воздушного шланга.

И наоборот, когда на входе пневмоинструмента давление воздуха превышает рекомендованное значение, возможен более быстрый износ деталей, и, что еще хуже, существует риск получения травм. Поэтому в любом случае давление воздуха на входе пневмоинструмента должно быть меньше рекомендованного.

СБОРОЧНЫЕ ИНСТРУМЕНТЫ

Рис. 01



Рис. 02



ИМПУЛЬСНЫЙ ГАЙКОВЕРТ

Без автоматического отключения (квадрат)

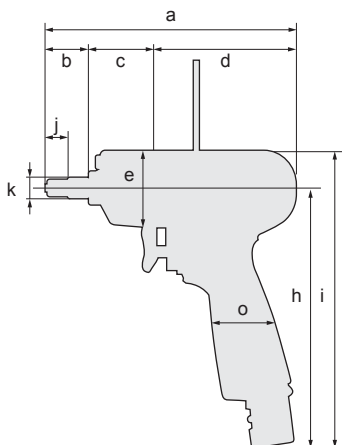
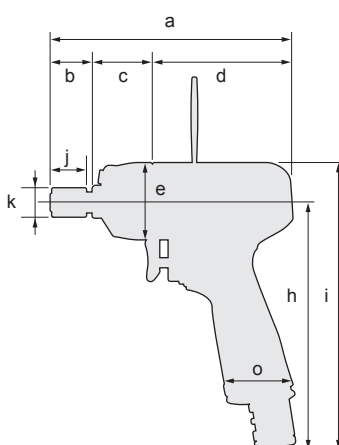
Рис. N°	Модель	a	b	c	d	e	h	i	j	k	o
01	FL-4-1	139.5	23.5	35.5	80.5	44	144	169	11	12	39
01	FL-5-1	139.5	23.5	35.5	80.5	44	144	169	11	12	39
01	FL-6-1	151.5	23.5	40.5	87.5	44	144	169	11	12	39
01	FL-7-1	157.0	24.5	53.0	79.5	51	147	173	12	12	39
01	FL-9-1	175.0	29.0	59.5	86.5	51	150	179	17	16	40
01	FL-11-1	184.5	29.0	64.5	91.0	65	160	191	17	16	44
01	FL-13-1	193.5	29.0	67.5	97.0	69	162	196	17	16	44

ИМПУЛЬСНЫЙ ГАЙКОВЕРТ

Без автоматического отключения (квадрат)

Рис. N°	Модель	a	b	c	d	e	h	i	j	k	o
02	FL-4D-1(10)	140	24	35.5	80.5	44	144	169	20	18	39
02	FL-5D-1(10)	140	24	35.5	80.5	44	144	169	20	18	39
02	FL-6D-1(10)	152	24	40.5	87.5	44	144	169	20	18	39

Рис. 01



Рис. 02



Рис. 03

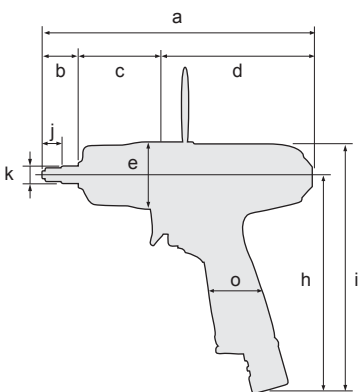

ИМПУЛЬСНЫЙ ГАЙКОВЕРТ

С автоматическим отключением (квадрат)

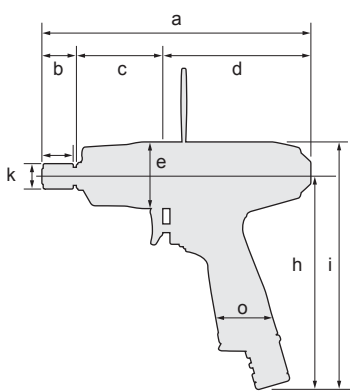
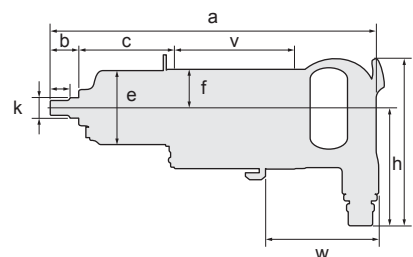
Рис. N°	Модель	a	b	c	d	e	f	h	i	j	k
01	FLT-4-1	180.5	23.5	54	103	44	142	169	11	12	40
01	FLT-5-1	180.5	23.5	54	103	44	142	169	11	12	40
01	FLT-6-1	192.5	23.5	59	110	44	142	169	11	12	40
01	FLT-7-1	191.5	23.5	54	114	50	147	177	13	12	40
01	FLT-9-1	210.5	28.0	61	122	56	150	181	18	16	40
01	FLT-11-1	219.5	28.0	65	127	65	160	192	17	16	43
01	FLT-13-1	229.5	28.0	67	135	68	163	200	17	16	45

ИМПУЛЬСНЫЙ ГАЙКОВЕРТ

С автоматическим отключением (хвостик насадки)

Рис. N°	Модель	a	b	c	d	e	f	h	i	j	k
02	FLT-4D-1(10)	181	24	54	103	44	142	169	20	18	40
02	FLT-5D-1(10)	181	24	54	103	44	142	169	20	18	40
02	FLT-6D-1(10)	193	24	59	110	44	142	169	20	18	40

ИМПУЛЬСНЫЙ ГАЙКОВЕРТ

Модели с прямой рукояткой с автоматическим отключением (прямые)

Рис. N°	Модель	a	b	c	v	w	e	f	h	i	j	k
03	FLT-20S-1	401	37	117	150	140	90	47.5	144	205	22	25

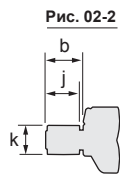
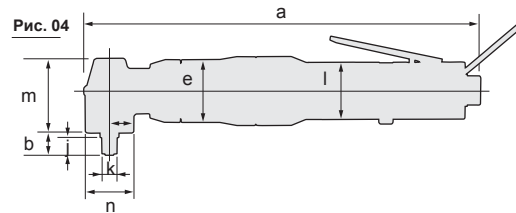
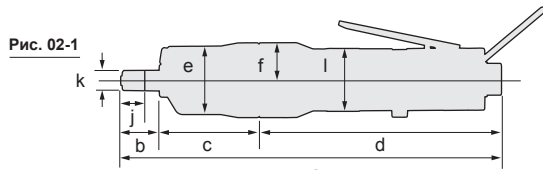
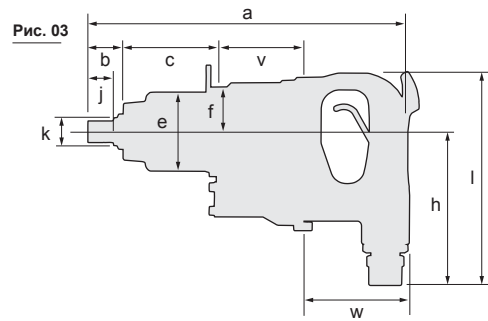
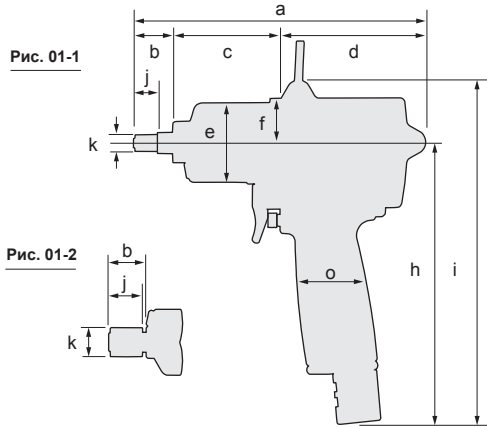

ИМПУЛЬСНЫЙ ГАЙКОВЕРТ

Модели с пистолетной рукояткой

Рис. N°	Модель	a	b	c	d	e	f	h	i	j	k	o
01-1	FPW-110-1	143	23.5	63.5	56.0	35	20.0	144	163	12.0	12	33
01-1	FPW-1660-1	243	36.0	88.5	118.5	70	39.0	205	256	24.0	25.0	48
01-2	FPW-110D-1(10)	149	29.5	63.5	56.0	35	20.0	144	163	21.0	18	33

ИМПУЛЬСНЫЕ ГАЙКОВЕРТЫ С ФУНКЦИЕЙ АВТОМАТИЧЕСКОГО ОТКЛЮЧЕНИЯ

Модели с пистолетной рукояткой (высокое давление воздуха)

Рис. N°	Модель	a	b	c	d	e	f	h	i	j	k	o
01-1	FPT-110-1	195	23.5	68.0	103.5	35	20	143	163	12.0	12	41
01-1	FPT-1660-1	266	35.5	88.5	142.0	70	39	205	257	24.0	25	49
01-2	FPT-110D-1(10)	198	26.5	68.0	103.5	35	20	143	163	21.0	18	41

ИМПУЛЬСНЫЙ ГАЙКОВЕРТ

Модели с прямой рукояткой

Рис. N°	Модель	a	b	c	d	e	f	j	k	l
02-1	FPW-110S-1	218	23.5	63.5	131	35	20.0	12	12	30.5
02-1	FPW-330S-1	226	24.0	57.0	145	42	22.5	12	12	38.0
02-1	FPW-770S-1	240	24.0	67.0	149	44	27.0	12	12	47.0

Модели с прямой рукояткой (высокое давление воздуха)

Рис. N°	Модель	a	b	c	d	e	f	j	k	l
02-1	FPT-110S-1	237	23.5	73	140.5	35	20	12	12	30.5
02-1	FPT-330S-1	250	25.0	72	153.0	42	23	12	12	38.0
02-1	FPT-770S-1	275	22.5	80	172.5	45	54	12	12	45.0
02-2	FPT-110SD-1(10)	240	26.5	73	140.5	35	20	21	18	30.5
02-2	FPT-330SD-1(10)	250	25.0	72	153.0	42	23	21	18	38.0

Рис. N°	Модель	a	b	c	d	e	f	j	k	l
02-2	FPW-110SD-1(10)	224	29	63	132	35	20.0	21	18	30.5
02-2	FPW-330SD-1(10)	226	24	57	145	42	22.5	21	18	38.0

Рис. N°	Модель	a	b	c	v	w	e	f	h	i	j	k
03	FPW-2220S-1	352.5	36	103	112	101.5	90	47.5	144	204	24	25

Модели с угловой головкой

Рис. N°	Модель	a	b	c	d	e	f	j	k	l
04	FPW-440SC-1	255	15	41	14.5	12	12	38	41.5	29
04	FPW-550SC-1	255	15	41	14.5	12	12	38	41.5	29
04	FPW-660SC-1	267	15	42	16.0	12	12	38	50.0	32
04	FPW-770SC-1	271	16	44	18.0	12	12	47	55.0	36

СБОРОЧНЫЕ ИНСТРУМЕНТЫ

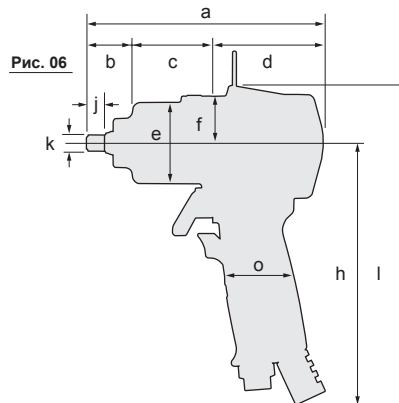
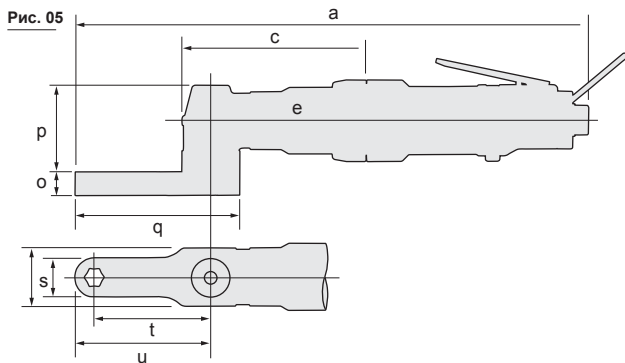
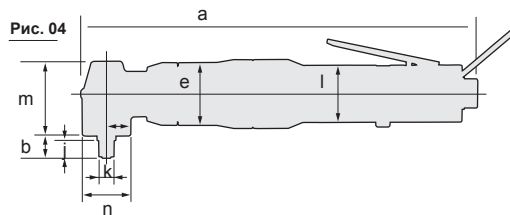
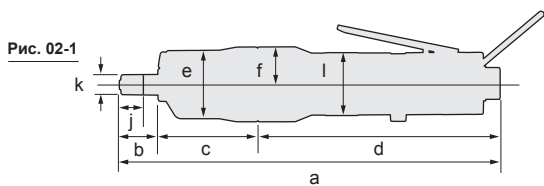

РЕДУКТОРНЫЕ ИМПУЛЬСНЫЕ ГАЙКОВЕРТЫ

Рис. №	Модель	a	c	d	e	f	l	o	p	q	r	s	t	u
05	FPW-770SCG-1	343	124	148	44	27	45	15	58	109	38	25	78	90

Модели с угловой головкой (высокое давление воздуха)

Рис. №	Модель	a	b	e	d	e	f	j	k	l
04	FPT-440SC-1	281	15.0	41	14.5	12	12	38	41.5	29
04	FPT-550SC-1	281	15.0	41	14.5	12	12	38	41.5	29
04	FPT-660SC-1	294	15.0	42	16.0	12	12	38	50.0	32
04	FPT-770SC-1	307	16.0	50	18.0	12	12	45	55.0	36

РЕДУКТОРНЫЕ ИМПУЛЬСНЫЕ ГАЙКОВЕРТЫ С ФУНКЦИЕЙ АВТОМАТИЧЕСКОГО ОТКЛЮЧЕНИЯ

Рис. №	Модель	a	c	d	e	f	l	o	p	q	r	s	t	u
05	FPT-770SCG-1	378	136	171	50	27	45	15	58	109	38	25	78	90

УДАРНЫЕ ГАЙКОВЕРТЫ С ДВУХКАМЕРНЫМ ДВИГАТЕЛЕМ

Модели с пистолетной рукояткой

Рис. №	Модель	a	b	c	d	e	f	h	i	j	k	o
06	FW-44PA-2	131.0	23.0	38.0	70.0	39.5	22.5	144.0	166.0	12.0	12	38
06	FW-66PA-2	137.0	18.0	49.0	70.0	42.0	22.5	144.0	166.0	12.0	12	38
06	FW-88P-1	163.0	22.5	54.0	86.5	50.0	29.0	173.0	211.0	16.5	16	41

Модели с прямой рукояткой

Рис. №	Модель	a	b	c	d	e	f	j	k	l
02-1	FW-44SA-1	197.5	14.5	38	145	39.5	22.5	12	12	38
02-1	FW-66SA-1	212.0	18.0	49	145	42.0	22.5	12	12	38

УДАРНЫЕ ГАЙКОВЕРТЫ

Компактные модели с пистолетной рукояткой

Рис. №	Модель	a	b	c	d	e	f	h	i	j	k	o
06	FW-5PX-6	150.0	14.0	49.0	87.0	34.0	18.0	137.0	155.0	12.0	12.0	36.0
06	FW-6PM-1	140.0	18.0	48.0	74.0	42.0	23.5	145.0	168.0	12.0	12.0	38.0
06	FW-6PL-1	175.0	18.0	52.5	104.5	42.0	27.0	122.0	152.0	12.0	12.0	35.0
06	FW-6PX-5(6)	166.0	15.0	57.0	94.0	44.0	24.0	146.0	172.0	12.0	14.0	40.0
06	FW-6PH-1(11)	147.0	16.5	62.0	68.5	50.0	29.0	162.0	198.0	12.0	14.0	43.0
06	FW-8PH-3	162.0	21.0	65.0	76.0	54.0	29.0	168.0	208.0	16.5	16.0	45.5
06	FW-10PX-5	181.8	20.8	78.0	83.0	55.5	29.0	188.0	229.0	17.0	17.0	44.0
06	FW-10PH-1	179.4	23.9	77.5	78.0	58.0	33.0	171.0	214.0	17.0	17.0	44.3
06	FW-10PH-2	179.0	24.0	77.0	78.0	58.0	31.0	171.0	213.0	16.5	17.0	44.3
06	FW-14PX-5	197.3	21.3	93.0	83.0	66.0	34.5	192.0	237.0	16.5	16.8	50.0
06	FW-14PH-1	202.0	23.0	94.5	84.5	67.0	37.5	181.5	229.5	16.5	16.8	47.6
06	FW-14PH-2	202.0	23.0	94.0	85.0	67.0	37.5	181.0	228.0	16.5	20.0	47.6
06	FW-14PH-3	202.0	23.0	94.0	85.0	67.0	37.5	181.0	228.0	18.5	20.0	47.6

Рис. 02-1



Рис. 03



Рис. 04

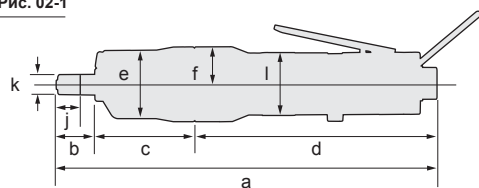

Рис. 08

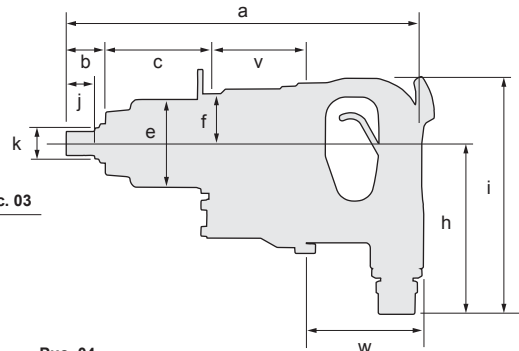

Рис. 09

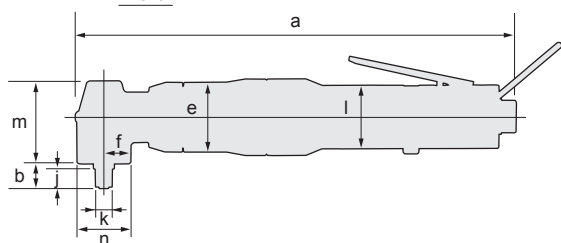

Рис. 06

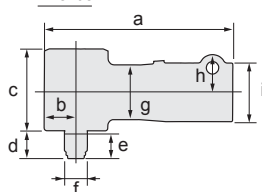

УДАРНЫЕ ГАЙКОВЕРТЫ

Модели с прямой рукояткой

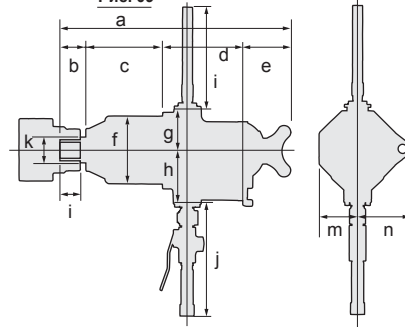
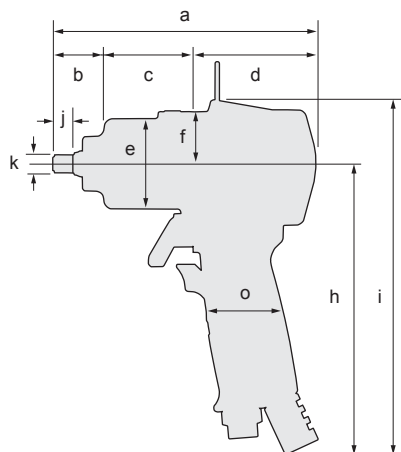
Рис. N°	Модель	a	b	c	d	e	f	j	k	l
02-1	FW-6SX-5	223	16	57	151	44.0	24	12.0	12	50
02-1	FW-6SX-6	225	16	57	152	44.0	24	12.0	14	50
02-1	FW-8SH-2	307	20	65	222	54.0	33	16.5	16	44
02-1	FW-10SX-5	318	21	78	219	55.5	33	17.0	17	44
02-1	FW-14SX-5	356	20	93	243	66.0	38	16.5	20	44

Угловые модели

Рис. N°	Модель	a	b	e	f	j	k	l	m	n
04	FW-6SCX-6	262	13	44	17.5	12.0	12	49.5	46	35
04	FW-8SCH-2	354	20	58	22.0	16.5	16	44.0	63	44

УГЛОВАЯ НАСАДКА (УГЛОВАЯ ГОЛОВКА)

Рис. N°	Модель	a	b	c	d	e	f	j	k	l
08	CA-14A	146	24.5	63	21	16.5	17	42	28	45

УДАРНЫЕ ГАЙКОВЕРТЫ

Модели с прямой рукояткой среднего размера

Рис. N°	Модель	a	b	c	v	w	e	f	h	i	j	k
03	FW-19Z-5(5C)	322	29.0	109.0	72.0	112.0	72	39.0	111	175	54	25
03	FW-250-1(1C)	302	33.0	88.0	81.5	99.5	73	41.5	143	198	28	32
03	FW-250-2(2C)	302	33.0	88.0	81.5	99.5	73	41.5	143	198	24	32
03	FW-320-1(1C)	353	51.5	115.5	86.5	99.5	87	51.0	143	198	28	42
03	FW-320-1L(1CL)	484	182.0	116.0	86.5	99.5	87	51.0	143	198	28	40
03	FW-420-1(1C)	349	34.0	132.0	80.0	103.0	93	55.0	143	198	28	42
03	FW-420-1L(1CL)	501	186.0	132.0	80.0	103.0	93	55.0	143	198	28	42
03	FW-420-2(2C)	351	36.0	132.0	80.0	103.0	93	55.0	143	198	30	42

УДАРНЫЕ ГАЙКОВЕРТЫ

Модели с pistol grip рукояткой среднего размера

Рис. N°	Модель	a	b	c	d	e	f	h	i	j	k	o
06	FW-19PX-5	239.0	29.0	109.0	101.0	72.0	40.0	200.0	249.0	24.0	25	50
06	FW-250P-1	228.0	33.0	88.0	107.0	73.0	41.5	205.5	265.0	28.0	32	46
06	FW-250P-2	228.0	33.0	88.0	107.0	73.0	41.5	205.5	265.0	24.0	32	46
06	FW-320P-1	268.0	51.5	115.5	101.0	87.0	51.0	210.0	261.0	28.0	40	46

Прямые модели для тяжелых условий работ

Рис. N°	Модель	a	b	c	d	e	f	g	h	i	j	k	l	m	n
09	FW-50-7	500	50	220	110	120	142	100	120	298	340	49.8	40	90	100
09	FW-75-7	608	68	264	134	142	175	120	150	298	340	84.0	58	164	107
09	FW-100-1	710	77	253	232	148	212	130	160	316	358	80.0	58	118	165

СБОРОЧНЫЕ ИНСТРУМЕНТЫ

Рис. 02-2



Рис. 06-2



УДАРНЫЕ ГАЙКОВЕРТЫ

С УДАРНОЙ МУФТОЙ

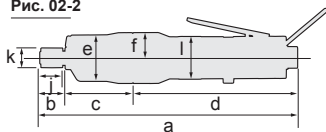
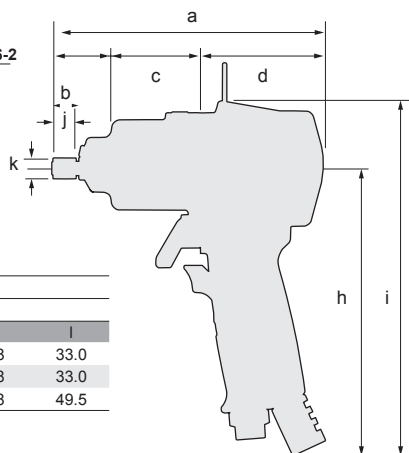
Модели с прямой рукояткой

Рис. N°	Модель	a	b	c	d	e	f	j	k	l
02-2	FW-5SXD-7(70)	223	24	50	149	34	18	21	18	33.0
02-2	FW-5SXD-8(80)	194	27	50	117	34	18	21	18	33.0
02-2	FW-6SXD-6(60)	235	27	57	151	44	24	21	18	49.5

Модели с пистолетной рукояткой

Рис. N°	Модель	a	b	c	d	e	f	h	i	j	k	o
06-2	FW-5PXD-6(60)	160	24.0	49.5	86.5	34	18.0	137	155	21	18	36
06-2	FW-6PMD-1(10)	146	24.0	48.0	74.0	42	23.5	145	168	21	18	38
06-2	FW-6PLD-1	180	23.5	52.5	104.0	42	30.0	122	152	20	19	35
06-2	FW-6PXD-6(60)	177	27.0	57.0	93.0	44	24.0	146	181	21	18	40
06-2	FW-6PHD-1	154	24.0	62.0	68.0	50	29.0	162	198	21	19	43

Рис. N°	Модель	a	b	c	d	e	f	j	k	l
02-2	FW-44SAD-1(10)	207	24	38	145	39.5	22.5	21	18	38
02-2	FW-66SAD-1(10)	218	24	49	145	42.0	22.5	21	18	38

Рис. N°	Модель	a	b	c	d	e	f	h	i	j	k	o
06-2	FW-44PAD-2(20)	132.0	24	38.0	70	39.5	22.5	144	166	21	18	38
06-2	FW-66PAD-2(20)	143.0	24	49.0	70	42.0	22.5	144	166	21	18	38

Рис. 10



Рис. 11



Рис. 12

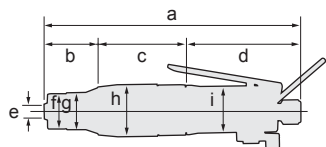

С ПРЕДОХРАНИТЕЛЬНОЙ МУФТОЙ

Модели с прямой рукояткой

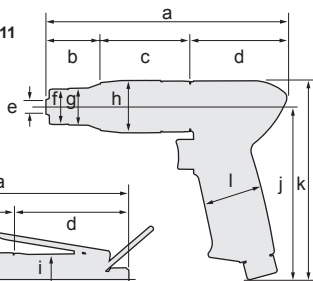
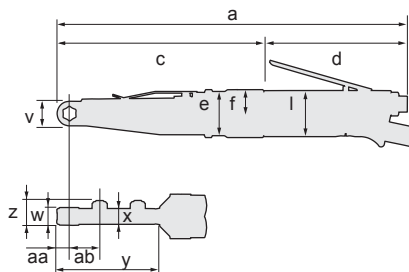
Рис. N°	Модель	a	b	c	d	e	f	g	h	i
10	FD-4	174	38.5	64	71.5	7.4	25	26	37	32
10	FD-5	233	45.0	92	96.0	7.4	25	32	42	38

Модели с пистолетной рукояткой

Рис. N°	Модель	a	b	c	d	e	f	g	h	j	k	l
11	FD-4P	173	39	64	70	7.4	25	26	37	125	143	42
11	FD-5P	210	45	92	73	7.4	25	32	42	130	150	42

ТРЕЩЕТОЧНЫЕ КЛЮЧИ

Рис. N°	Модель	a	c	d	e	f	l	v	w	x	y	z	aa	ab
12	FRW-6NX-3(3A)	316.0	182.0	134	38.6	21.5	32	20	13(10)	13(10)	88.0	20.2(15.2)	10.0	28.0
12	FRW-6NX-4(4A)	320.0	186.0	134	38.6	21.5	32	24	13(10)	13(10)	92.7	20.2(15.2)	12.0	30.7
12	FRW-8NX-2(2A)	380.0	217.0	163	46.0	25.0	48	25	18(10)	16(10)	108.0	25.5(15.2)	12.5	32.0
12	FRW-10N-2	417.0	228.0	189	46.0	29.0	32	33	18	16	115.0	25.5	16.5	37.5
12	FRW-13N-3	418.5	229.5	189	46.0	29.0	32	36	18	16	116.0	25.5	18.0	37.5
12	FRW-13N-4	431.0	242.0	189	46.0	29.0	32	46	18	16	129.0	25.5	23.0	45.0

Рис. 14



Рис. 15



Рис. 15 bis

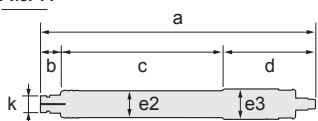

Рис. 16

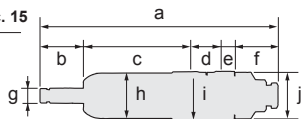

Рис. 16 bis

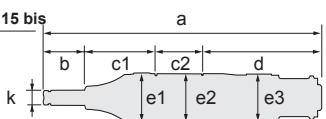

Рис. 17

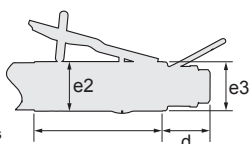

Рис. 18



Рис. 22

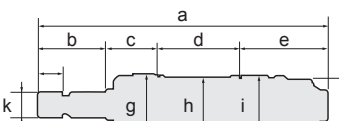

Рис. 23

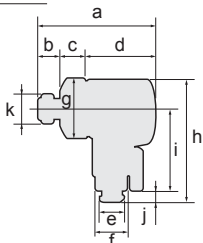

ГРАВИРОВАЛЬНАЯ ШЛИФОВАЛЬНАЯ МАШИНКА

Рис. N°	Модель	a	b	c	d	e2	e3	k
14	FG-06-1	153	11	90	52	14.5	16	9.5

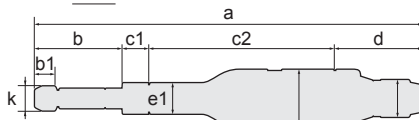
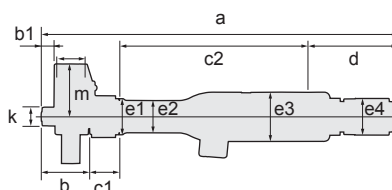
ТУРБОШЛИФОВАЛЬНЫЕ МАШИНЫ

Рис. N°	Модель	a	b	c	d	e	f	g	h	i	j
15	TURBO-100	153	28	70	18	9.0	28	9.5	29	31	29
15	TURBO-100A	155	30	70	18	9.0	28	16.0	29	31	29

Fig N°	Модель	a	b	c	d	e	f	g	h	i
15 bis	FG-13-2	149.5	27.0	42.0	35.0	45.5	30.5	29	33	9.5
15 bis	FG-13-20	149.5	44.0	25.5	35.0	45.5	30.5	29	33	9.5
15 bis	FG-13X-2	179.0	27.0	42.0	35.5	74.5	30.5	29	30	9.5
15 bis	FG-13X-20	179.0	44.0	25.5	35.5	74.5	30.5	29	30	9.5

ИНСТРУМЕНТАЛЬНЫЕ ШЛИФОВАЛЬНЫЕ МАШИНЫ

Рис. N°	Модель	a	b	c	d	e	f	g	h	i
16	FG-12U-1(F)	188.0	28.5	48.0	101.5	10.0	36.0	35	34.0	17.0
16	FG-13-1(F)	158.0	27.0	42.0	76.0	13.0	30.5	32	32.0	9.5
16	FG-13-10(F)	158.0	43.5	25.5	76.0	13.0	30.5	32	32.0	9.5
16	FG-25D-1(F)	198.0	28.0	52.0	108.0	10.0	38.5	39	38.0	17.0
16	FG-50D-1(F)	210.0	28.0	51.0	121.0	10.0	40.5	41	40.0	17.0
16	FG-12UX-1(F)	213.0	28.0	40.0	111.0	34.0	35.5	36	34.0	17.0
16	FG-13X-1(F)	183.0	27.0	42.0	83.5	30.5	30.5	32	32.0	9.5
16	FG-13X-10(F)	183.0	43.5	25.5	83.5	30.5	30.5	32	32.0	9.5
16	FG-25DX-1(F)	231.0	28.0	50.0	119.0	34.0	38.5	39	34.0	17.0
16	FG-50DX-1(F)	243.0	26.0	52.5	129.0	35.5	40.5	41	34.0	17.0
16 bis	FG-12U-2	191	28.5	47.5	79.5	35.5	36.0	35	33.0	17
16 bis	FG-25D-2	202	28.0	54.5	84.0	35.5	38.5	39	33.0	30
16 bis	FG-50D-2	213	28.0	51.0	98.5	35.5	40.5	41	37.0	17
16 bis	FG-12UX-2	211	29.0	40.0	54.0	88.0	36.0	36	30.5	17
16 bis	FG-25DX-2	227	28.0	50.0	61.0	88.0	38.5	36	30.5	17
16 bis	FG-50DX-2	237	26.5	52.5	72.0	86.0	40.5	42	30.5	17

ИНСТРУМЕНТАЛЬНЫЕ ШЛИФОВАЛЬНЫЕ МАШИНЫ

Рис. N°	Модель	a	b	c	d	e	f	g	h	i	j	k
17	FG-50-25	187	44	34.5	53.5	57	16	39.5	36	38	33	16

ИНСТРУМЕНТАЛЬНЫЕ ШЛИФОВАЛЬНЫЕ МАШИНЫ

Рис. N°	Модель	a	b	c	d	e	f	g	h	i	j	k
18	FG-25T	76	14	17.5	44.5	14	21	39	80	54	7.5	17Hex

Модели удлиненного типа

Рис. N°	Модель	a	b1	b	c1	c2	d	e1	e2	e3	k
22	FG-3HA-1	316	18	70.5	23	150.8	71.7	27	48	32	17Hex

Рис. N°	Модель	a	b1	b	c1	c2	d	e1	e2	e3	k
22	FG-3HA-2	316	18	70.5	23	150.8	71.7	27	48	32	17Hex

Рис. N°	Модель	a	b1	b	c1	c2	d	e1	e2	e3	e4	k	l	m
23	FG-3H-6	329	14	56	24	148	101	32	27	48	32.0	17Hex	29.3	41.0
23	FG-4VA-1	385	14	53	31	203	98	38	34	52	38.5	17Hex	30.0	45.5
23	FG-4VA-2	391	17	59	31	203	98	38	34	52	38.5	21Hex	31.0	58.5

АБРАЗИВНЫЕ ИНСТРУМЕНТЫ

Рис. 20



Рис. 21-2



НИЗКОСКОРОСТНЫЕ ШЛИФОВАЛЬНЫЕ МАШИНЫ

Модели, оснащенные рукояткой с блокируемым рычагом

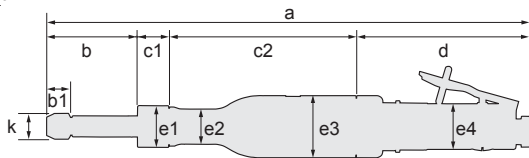
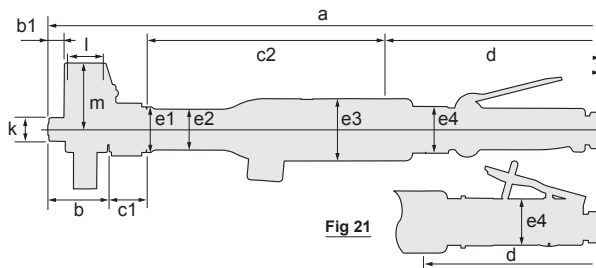
Рис. N°	Модель	a	b1	b	c1	c2	d	e1	e2	e3	e4	k
20	FG-2VX-1F	216.0	18	47.0	57.0	83	29.0	16	39	44.0	44	17Hex
20	FG-3VX-1F	331.0	18	70.5	26.5	97	137.0	16	40	41.0	34	17Hex
20	FG-3VX-6F	331.0	18	70.5	26.5	97	137.0	16	40	41.0	34	17Hex
21	FG-3VX-2F	316.0	14	55.5	26.5	97	137.0	-	40	41.0	34	17Hex
21	FG-3VX-3F	316.0	14	55.5	26.5	97	137.0	-	40	41.0	34	17Hex

ПРЯМЫЕ ШЛИФОВАЛЬНЫЕ МАШИНЫ

Модели, оснащенные рукояткой с блокируемым рычагом

Рис. N°	Модель	a	b1	b	c1	c2	d	e1	e2	e3	e4	k	l	m
21	FG-3H-1(F)	342.0	14	44.0	24	148	126.0	32	27	48.0	38.0	17Hex	18.0	41.0
21	FG-3H-2(F)	342.0	14	44.0	24	148	126.0	32	27	48.0	38.0	17Hex	18.0	46.0
21	FG-4H-1(F)	411.0	14	52.0	31	202	126.0	38	34	52.0	38.0	17Hex	31.0	58.5
21	FG-4H-2(F)	419.0	14	60.0	31	202	126.0	38	34	52.0	38.0	21Hex	31.0	58.5
21-2	FG-5H-1(M)	506.0	14	58.0	31	210	207.0	38	34	58.0	38.0	21Hex	27.0	72.0
21-2	FG-5H-2(M)	511.0	23	63.0	31	210	207.0	38	34	58.0	38.0	26Hex	27.0	72.0
21-2	FG-6H-1(M)	531.0	23	76.0	31	210	214.0	38	36	64.0	38.0	26Hex	34.0	84.7
21-2	FG-8H-1(M)	557.0	23	78.0	30	232	217.0	52	40	80.0	38.0	26Hex	38.0	111.2
21-2	FG-8H-2(M)	557.0	23	78.0	30	232	217.0	52	40	80.0	38.0	26Hex	34.8	99.7

Рис. 21-3

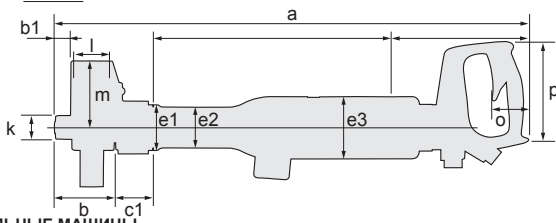

ПРЯМЫЕ ШЛИФОВАЛЬНЫЕ МАШИНЫ

Модели с ручкой

Рис. N°	Модель	b1	b	c1	c2	d	e1	e2	e3	k	l	m	o	p
21-3	FG-8H-1C	23	78.0	30	232	198.0	52	40	80.0	26Hex	38.0	111.2	57	124

Рис. 20



Рис. 21



Модели удлиненного типа

Рис. N°	Модель	a	b	c	d	e	f	g	h	i	j	k
20	FG-26L-1	297	51	98	31	70	47	20	36	33	33	16
Fig N°	Модель	a	b	c	d	e	f	g	h	i	j	k
21	FG-26L-1N	304	51	98	31	70	54	20	36	33	38	16

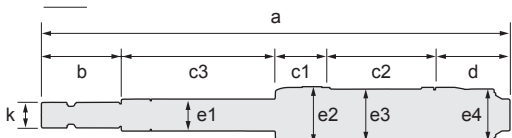
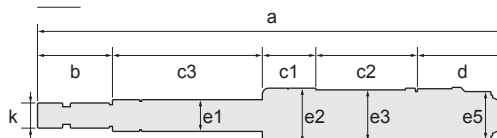
Рис. 17



Рис. 18



Модели удлиненного типа

Рис. N°	Модель	a	b1	b	c1	c2	d	e1	e2	e3	e4	k
17	FG-3H-5F	369	18	71	24	148	126	32	27	48	38	17Hex
Fig No.	Model	a	b	c3	c1	c2	d	e1	e2	e3	e4	k
18	FG-26L-1BF	307	51	98	31	71	56	20	36	33	35	16

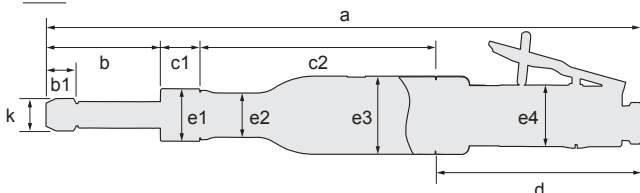
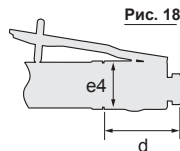
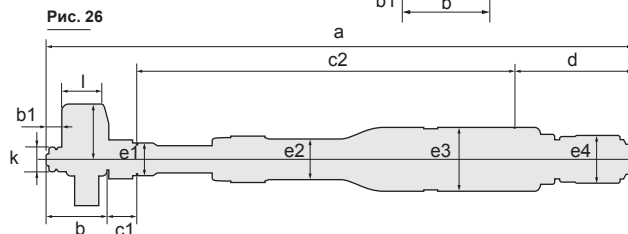
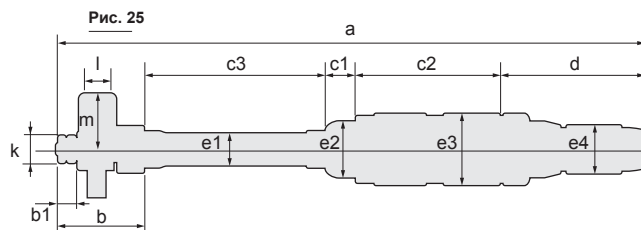
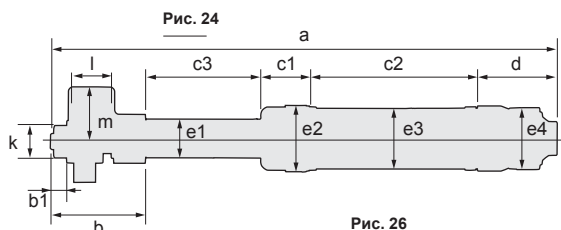

Модели удлиненного типа

Рис. N°	Модель	a	b1	b	c3	c1	c2	d	e1	e2	e3	e4	k	l	m
24	FG-50L-1(A)	307.5	8	36.0	91	29	103.5	48	23	39.5	36	37	17Hex	22	32
24	FG-50Y-1(A)	523.0	8	36.5	306	29	103.5	48	23	39.5	36	37	17Hex	22	32

Рис. N°	Модель	a	b1	b	c3	c1	c2	d	e1	e2	e3	e4	k	l	m
25	FG-3HL-1(A)	522	14	43	252	21	105	101	23	40	48	32	17Hex	22.5	40.5
25	FG-3HY-1(A)	702	14	43	405	21	104	102	23	40	48	32	17Hex	22.5	40.5

Рис. N°	Модель	a	b1	b	c1	c2	d	e1	e2	e3	e4	k	l	m
26	FG-4HL-1(A)	585.0	14.0	50	22	415.0	98	27	34	52	38.5	17Hex	30	45.5
26	FG-5HL-1(A)	957.5	17.0	63	24	764.5	106	46	34	58	38.5	17Hex	30	43.5
26	FG-5HL-2(A)	953.0	14.0	63	24	760.0	106	36	34	58	38.5	17Hex	31	58.5
26	FG-5HL-11(A)	599.0	16.0	50	22	418.5	108	27	34	58	38.0	19Hex	30	45.5
26	FG-5HL-13(A)	599.0	16.5	50	23	418.5	108	27	34	58	38.0	19Hex	31	56.5
26	FG-5HL-14	599.0	16.5	50	23	418.5	108	27	34	58	38	19Hex	31	56.5

Рис. 21-2



Рис. 23



Рис. 21-4

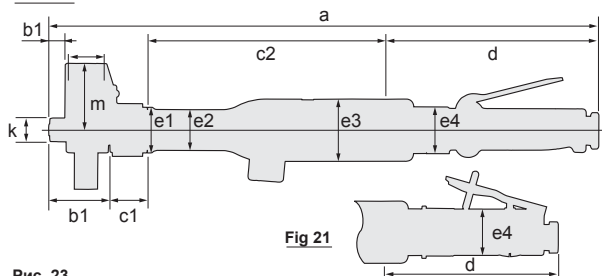

УДЛИНЕННЫЕ ШЛИФОВАЛЬНЫЕ МАШИНЫ

Модели, оснащенные рукояткой с блокируемым рычагом

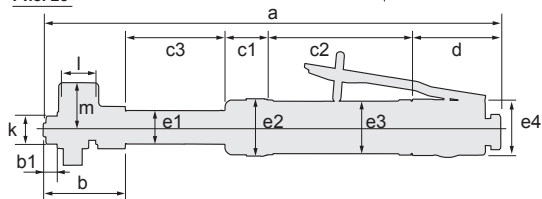
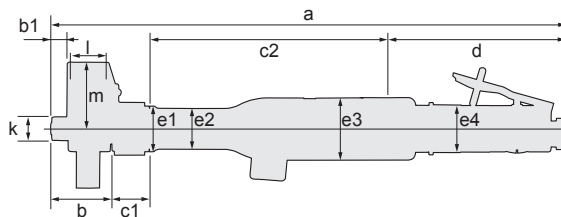
Рис. N°	Модель	a	b1	b	c3	c1	c2	d	e1	e2	e3	e4	k	l	m
23	FG-50L-1BF	316.5	8	36.0	91	29	103.5	57	23	39.5	36	39	17Hex	22.0	32.0
23	FG-50Y-1BF	532.0	8	36.5	306	29	103.5	57	23	39.5	36	39	17Hex	22.0	32.0
23	FG-3HL-1F	547.0	14	43.0	252	21	105.0	126	23	40.0	48	38	17Hex	22.5	40.5

Рис. N°	Модель	a	b1	b	c3	c1	c2	d	e1	e2	e3	e4	k	l
21-4	FG-4HL-1F	613.0	14	50.0	22	415	126.0	27	34	52.0	38	17Hex	33	45.5
21-2	FG-5HL-2M	1055.0	14	63.0	24	760	208.0	36	34	58.0	38	21Hex	31	58.5

АБРАЗИВНЫЕ ИНСТРУМЕНТЫ

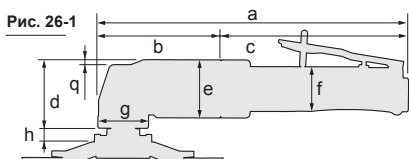
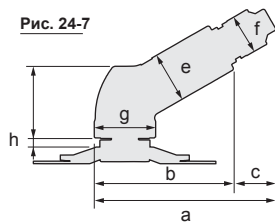
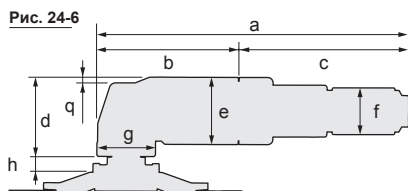
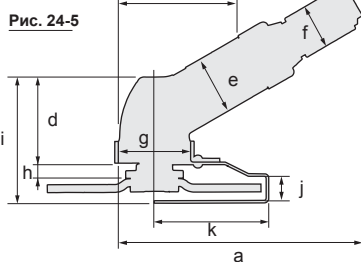
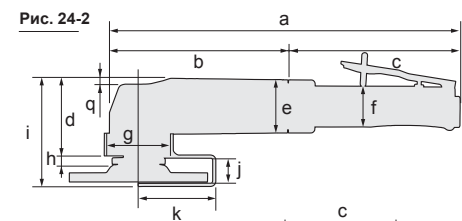
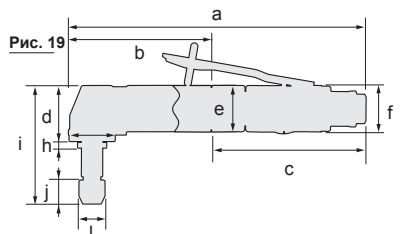
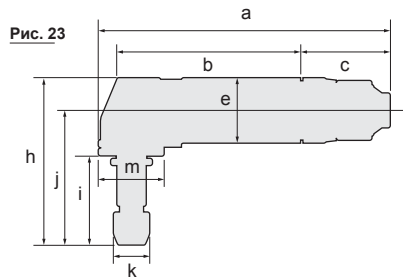

УГЛОВЫЕ ШЛИФОВАЛЬНЫЕ МАШИНЫ

Модели с поворотным дросселем

Рис. N°	Модель	a	b	c	e	h	i	j	k	m
23	FA-2C-30	155.5	98.0	46.5	35	90.0	73	48	19.6	35
23	FA-2CX-30	197.0	98.5	60.0	35	89.5	72	47	19.6	35

Модели углового типа

С боковым воздухоотводом

Рис. N°	Модель	a	b	c	d	e	f	g	h	i	j	l
19	FA-2C-2BF	190	110	80	42.5	35	35	35	5	90.3	18	17Hex
19	FA-2C-3BF	190	110	80	42.5	35	35	35	5	90.3	18	17Hex

С боковым воздухоотводом

Рис. N°	Модель	a	b	c	d	e	f	g	h	i	j	l
19	FA-2CX-2BF	226	109	117	42.5	35	35.0	35	5	90.3	18	17Hex
19	FA-2CX-3BF	226	109	117	42.5	35	35.0	35	5	90.3	18	17Hex

УГЛОВЫЕ ШЛИФОВАЛЬНЫЕ МАШИНЫ

Модели, оснащенные рукояткой с блокируемым рычагом

Рис. N°	Модель	b1	b	c1	c2	d	e1	e2	e3	k	l	m	o
24-2	FA-2C-1BF	190.0	111.0	79.0	42.5	35	35	35	5	59.5	18.8	33.6	
24-2	FA-3C-1F	192.5	116.5	76.0	56.0	38	35	45	7	76.2	17.0	46.1	
24-2	FA-3C-2F	192.5	116.5	76.0	56.0	38	35	45	7	78.2	19.0	57.6	
24-2	FA-2CX-1BF	226.0	109.0	117.0	42.5	35	35	35	5	59.5	18.8	33.6	
24-2	FA-3CX-1F	247.0	133.0	114.0	56.0	40	35	45	8	76.2	17.0	46.1	
24-2	FA-3CX-2F	247.0	133.0	114.0	56.0	40	35	45	7	78.2	19.0	57.6	
24-2	FA-5E-13F	279.5	110.5	169.0	61.5	52	40	45	13	90.7	18.5	72.6	4.5
24-2	FA-5E-13VF	260.5	110.5	150.0	61.5	52	40	45	13	90.7	18.5	72.6	4.5
24-2	FA-6C-8M	353.0	146.0	207.0	74.0	56	38	60	32.0	126.0	25.8	98.0	-
24-2	FA-7E-6VF	307.0	145.5	161.5	75.6	62	40	60	26.2	120.5	21.0	100.5	6

УГЛОВЫЕ ШЛИФОВАЛЬНЫЕ МАШИНЫ

Модели с поворотным дросселем

Рис. N°	Модель	a	b	c	d	e	f	g	h	i	j	k
24-5	FA-3CK-2	164	95	70	63	40	33	45	14.5	95	23.8	57.6
24-5	FA-150KG-5	206	127	79	72	50	36	60	15.0	107	20.8	96.6

УГЛОВЫЕ ШЛИФОВАЛЬНЫЕ МАШИНЫ

Модели с поворотным дросселем

Рис. N°	Модель	a	b	c	d	e	f	g	h	q
24-6	FA-4CH-3	217.0	131.0	86	68.6	48	37	52	16.5	-
24-6	FA-5E-7V	210.5	110.5	100	61.5	52	36	45	13.0	4.5

УГЛОВЫЕ ШЛИФОВАЛЬНЫЕ МАШИНЫ

Модели с поворотным дросселем

Рис. N°	Модель	a	b	c	d	e	f	g	h
24-7	FA-150KG-7	206	127	79	72.0	50	36.0	60	15.0
24-7	FA-150K-20	179	137	42	71.6	60	39.5	60	9.0

УГЛОВЫЕ ШЛИФОВАЛЬНЫЕ МАШИНЫ

Модели, оснащенные рукояткой с блокируемым рычагом

Рис. N°	Модель	a	b	c	d	e	f	g	h	q
26-1	FA-5E-6VF	260.5	110.5	150.0	61.5	52.0	40.0	45	13.0	4.5
26-1	FA-7E-5VF	307.0	145.5	161.5	75.6	62.0	40.0	60	26.2	6.0

Рис. 24

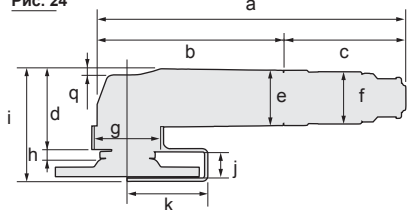

УГЛОВЫЕ ШЛИФОВАЛЬНЫЕ МАШИНЫ

Модели с поворотным дросселем

Рис. №	Модель	a	b	c	d	e	f	g	h	i	j	k
24	FA-4C-1	212	111	101	69.0	48	32	52	8	95	14.8	57.6
24	FA-4C-3	212	110	103	69.0	48	37	52	8	95	14.8	57.6
24	FA-6C-1	252	146	106	74.0	56	38	60	15	108	20.8	96.6
24	FA-6C-7	252	146	106	74.0	56	38	60	18	108	17.8	84.1
24	FA-7C-1	263	143	120	74.0	63	42	60	15	109	17.8	96.6
24	FA-9C-1	305	166	139	80.0	69	42	60	15	114	20.0	110.0
24	FA-9C-6	305	166	139	80.0	69	42	60	17	117	21.0	122.0

Рис. №	Модель	a	b	c	d	e	f	g	h	i	j	k	q
24	FA-5E-1V	210.5	110.5	100.0	61.5	52	36	45	13.0	90.7	18.5	72.6	4.5
24	FA-5E-3V	210.5	110.5	100.0	61.5	52	36	45	13.0	90.2	19.0	57.6	4.5
24	FA-5E-11V	210.0	109.0	101.0	63.0	52	36	45	10.5	96.0	19.0	100.5	4.5
24	FA-7E-2V	266.0	145.5	120.5	75.6	62	42	60	17.0	110.5	21.0	100.5	6.0

Рис. №	Модель	a	b	c	d	e	f	g	h	i	j	k	q
24	FA-7E-4V	305	135	163	77.5	62	42	60	20	112.5	19	95.8	6

Рис. 28



Рис. 29-1



Рис. 29-2

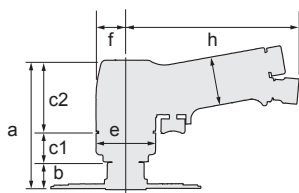

Рис. 29-3

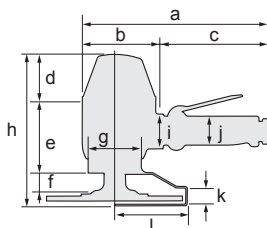
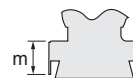

ДИСКОВЫЕ ЗАЧИСТНЫЕ МАШИНЫ

Рис. №	Модель	a	b	c1	c2	e	f	g	h
28	FG-5PX-10	108.0	21.0	24.0	63.0	50.0	25.0	41	147.0

ВЕРТИКАЛЬНЫЕ ШЛИФОВАЛЬНЫЕ МАШИНЫ

Стандартный тип

Рис. №	Модель	a	b	c	d	e	f	g	h	i	j	k	l
29-1	FV-7-1M	247.0	100.0	147.0	63.0	94.4	26.2	64	201.0	46	38	22.0	96.6
29-1	FV-7-4M	247.0	100.0	147.0	63.0	94.4	26.2	64	201.0	46	38	22.0	96.6
29-1	FV-9BH-1M	266.0	127.5	138.5	69.0	119.0	50.2	69	238.2	46	38	30.0	122.0

Диск чашечного типа

Рис. №	Модель	a	b	c	d	e	f	g	h	i	j	l	m
29-3	FV-9BH-4M	266.0	127.5	138.5	69.0	119.0	76	69	264.0	46	38	88.4	56-85

С зачистным диском

Рис. №	Модель	a	b	c	d	e	f	g	i	j
29-2	FV-7-2M	247.0	100.0	147.0	63.0	94.4	38	64	46	38

ЛЕНТОЧНЫЕ ЗАЧИСТНЫЕ МАШИНЫ

Рис. №	Модель	a	b	c	d	e	f	g	h	i	j
30	FBS-1-1	281	87	84	110	10	51	35	121	18	45.2
30	FBS-1-2	375	181	84	110	20	51	35	121	22	45.2
30	FBS-1-3	345	151	84	110	13	51	35	121	18	45.2
30	FBS-1-4	345	151	84	110	20	51	35	121	22	45.2

Рис. 30



Рис. 31



Рис. 32

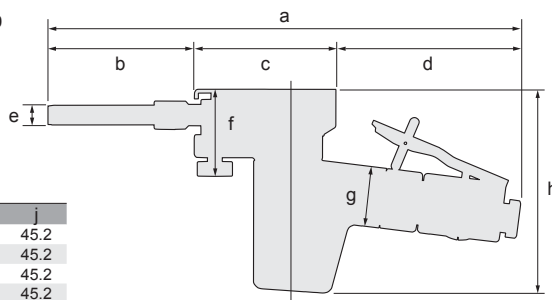

ОРБИТАЛЬНЫЕ ЗАЧИСТНЫЕ МАШИНЫ

Модели, оснащенные рукояткой с блокируемым рычагом

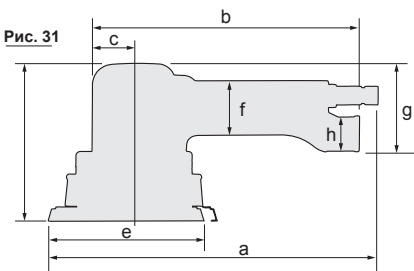
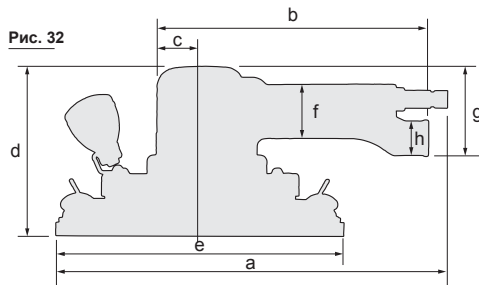
Рис. №	Модель	a	b	c	d	e	f	g	h
31	DA-125L-E(-M)	172	142	33	97	125	-	45	26
31	DA-125C-E(-M)	172	142	33	117	125	-	45	26
31	FOR-125B-E(-M)	259	216	35	122	125	42	69	26
31	FOR-150B-E(-M)	276	124	35	122	150	42	68	26
31	FOR-125BF-E(-M)	259	216	35	122	125	42	69	26
31	FOR-150BF-E(-M)	276	124	35	122	150	42	68	26
32	FOS-175BF-E(-M)	285	216	35	130	100X175	42	69	26
32	FOS-230BF-E	312	217	35	132	100X230	42	68	26
32	FOS-400BF-E	400	211	32	138	100X400	43	66	26

ДРЕЛИ

Рис. 33



Рис. 34-1



ДРЕЛИ

С прямой рукояткой/с боковым воздухоотводом

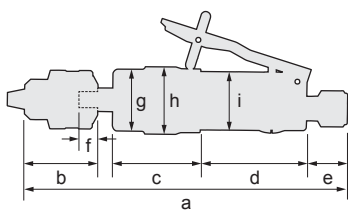
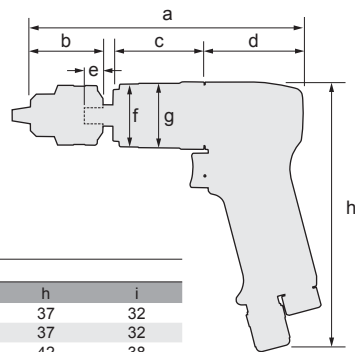
Рис. N°	Модель	a	b	c	d	e	f	g	h	i
33	FRD-5S-1(F)	179	40	49	58.5	22.5	12	34	37	32
33	FRD-5S-2T(F)	168	32	49	58.5	22.5	12	34	37	32
33	FRD-6S-2(F)	209	40	57	82.5	22.5	12	39	42	38
33	FRD-6S-3(F)	212	43	57	82.5	22.5	12	39	42	38
33	FRD-6S-5(F)	230	51	69	82.5	22.5	12	41	46	38
33	FRD-6S-7(F)	265	64	91	82.5	22.5	15	32	42	38

С рукояткой пистолетного типа/с задним воздухоотводом

Рис. N°	Модель	a	b	c	d	e	f	g	h
34-1	FRD-5P-1	155	40	46.5	60.5	12	34	35	159
34-1	FRD-8PX-1	187	43	62.0	75.0	12	40	45	191
34-1	FRD-8PX-2	210	51	77.0	75.0	12	40	52	191
34-1	FRD-8PX-3	240	64	95.0	75.0	15	48	51	191

Рис. 35-1



Рис. 35-2



Дрели среднего размера с D-образной рукояткой

Рис. N°	Модель	a	b	c	d	e	f	k	g	h	i	j
35-1	FRD-12Z-1(C)	349	51	58	96	97	15	5	-	33	47	108
35-1	FRD-16Z-1(C)	374	73	58	96	97	20	8	-	33	47	108

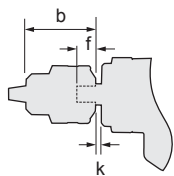
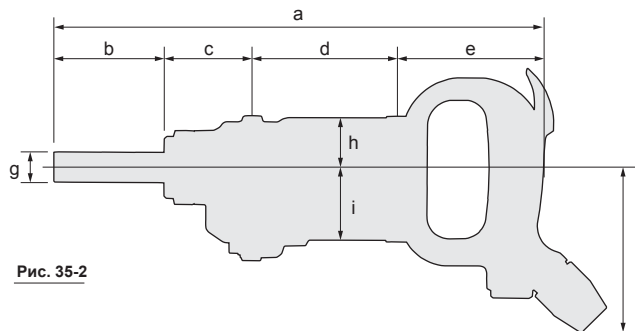

Рис. 36



A VIEW

Дрели среднего размера с D-образной рукояткой

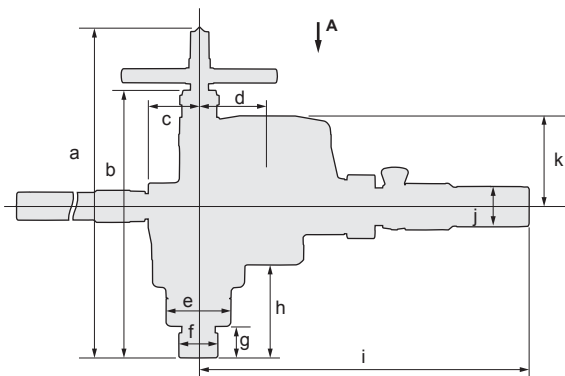
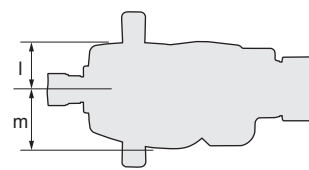
Рис. N°	Модель	a	b	c	d	e	f	g	h	i	j	k	l	m
36	FRD-20R-21(S)	278.5~345.5	220.5	37	56.7	52	26	15.6	85.6	300.7	38	75.9	39	39
36	FRD-20R-22(S)	305~372	247.0	37	56.7	48	32	27.1	112.1	300.7	38	75.9	39	39
36	FRD-23R-21(S)	278.5~345.5	220.5	37	56.7	52	26	15.6	85.6	300.7	38	75.9	39	39
36	FRD-23R-22(S)	305~372	247.0	37	56.7	48	32	27.1	112.1	300.7	38	75.9	39	39
36	FRD-25R-11(S)	354.4~450.4	293.4	55	75.0	70	42	34.6	102.6	364.0	43	99.4	51	65
36	FRD-28R-11(S)	354.4~450.4	293.4	55	75.0	70	42	34.6	102.6	364.0	43	99.4	51	65
36	FRD-32R-11(S)	354.4~450.4	293.4	55	75.0	70	42	34.6	102.6	364.0	43	99.4	51	65
36	FRD-32R-12(S)	382.4~478.4	321.4	55	75.0	70	49	62.6	130.6	364.0	43	99.4	51	65
36	FRD-40R-11(S)	446.4~539.4	385.4	55	75.0	78	52	41.6	195.1	364.0	43	99.4	65	65
36	FRD-50R-11(S)	446.4~539.4	385.4	55	75.0	78	52	41.6	195.1	364.0	43	99.4	65	65
36	FRD-65R-1	466~591	391.0	82	121.7	87	70	46.0	141.0	572.0	48	122.0	68	68
36	FRD-75R-1	600~728	525.0	82	121.7	87	70	67.0	165.0	572.0	48	122.0	68	68
36	FRD-75R-1S	600~728	525.0	82	121.7	87	70	67.0	165.0	552.0	43	122.0	68	68
36	FRD-100R-1	600~728	525.0	82	121.7	87	70	67.0	165.0	572.0	48	122.0	68	68



Рис. 37



Рис. 38

МАЛЫЕ ДРЕЛИ ДЛЯ СВЕРЛЕНИЯ ПОД УГЛОМ

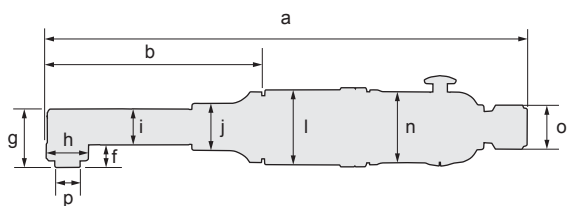
Рис. N°	Модель	a	b	f	g	h	i	j	l	n	o	p
37	FCD-6A-1	223	99.5	10.5	26.5	19	16	21	34	32	19.6	9.5Hex
37	FCD-6B-1(F)	222	99.5	10.5	26.5	19	16	21	34	32	19.6	9.5Hex
37	FCD-6EX-3	246	94.0	7.0	27.0	17	17	22	38	35	27.0	-
37	FCD-6EX-4	246	94.0	7.0	27.0	17	17	22	38	35	27.0	-

МАЛЫЕ ДРЕЛИ ДЛЯ СВЕРЛЕНИЯ ПОД УГЛОМ

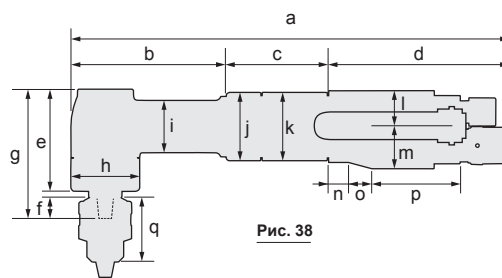
Рис. N°	Модель	a	b	c	d	e	f	g	h	i	j	k	l	m	n	o	p	q
38	FCD-6X-1(F)	273	97	64	112	63	12	79	42	32	42	42	22.0	26.0	12	15	54	40
38	FCD-6X-2(F)	286	97	77	112	63	12	79	42	32	42	44	22.0	26.0	12	15	54	43
38	FCD-10X-1(F)	377	93	60	224	62	14	82	42	36	46	50	24.5	17.5	82	10	84	51

Рис. 39

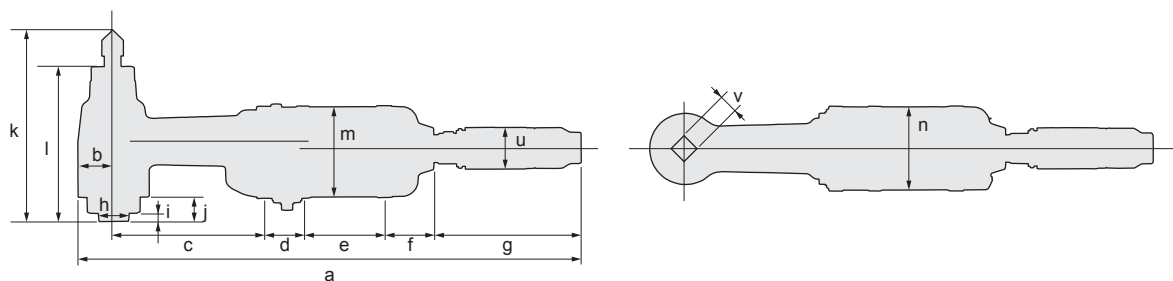

УГЛОВЫЕ ДРЕЛИ ДЛЯ СВЕРХТЯЖЕЛОГО РЕЖИМА ЭКСПЛУАТАЦИИ

Рис. N°	Модель	a	b	c	d	e	f	g	h	i	j	k	l	m	n	u	v
39	F-14CN(-1S)	414	24	150	20	70	55	95	22	6.0	21.0	135.0~173.0	110.0	71.7	62	40	16
39	F-14CN(-2S)	414	24	150	20	70	55	93	29	16.5	33.5	147.5~185.5	122.5	71.7	62	40	16
39	F-22RCN(-1S)	499	35	150	39	79	50	146	29	8.0	24.0	177.0~237.0	152.0	88.0	82	38	16
39	F-32RCN(-1S)	529	40	175	39	79	50	146	34	11.0	21.0	195.0~255.0	170.0	88.0	82	38	16
39	F-32RCNS(-1S)	529	40	175	39	79	50	146	35	1.0	9.0	126.0~151.0	107.0	88.0	82	38	14
39	F-22RCR(-1S)	528	35	150	39	79	50	175	29	8.0	24.0	177.0~237.0	152.0	88.0	82	38	16
39	F-32RCR(-1S)	558	40	175	39	79	50	175	34	11.0	21.0	195.0~255.0	170.0	88.0	82	38	16
39	FCD-23R(-11S)	473	27	96	39	80	60	172	27	5.5	15.5	151.5~186.5	126.5	91.5	81	38	16
39	FCD-23R(-12S)	473	27	96	39	80	60	172	31	14.5	37.5	172.5~207.5	147.5	91.5	81	38	16
39	FCD-32R-11(S)	579	35	118	50	101	72	203	35	10.0	26.0	194.0~247.0	164.0	110.0	96	43	16
39	FCD-50R-11(S)	596	42	128	50	101	75	200	44	16.0	38.0	230.0~288.0	191.0	110.0	96	43	22.2
39	FCD-75R-11(S)	652	49	157	50	121	75	200	60	18.0	48.0	272.0~329.0	227.0	110.0	96	43	25.4
39	FCD-100R-11(S)	729	62	241	50	101	75	200	60	38.0	75.0	306.0~411.0	285.0	110.0	96	43	23



Рис. 34-1

Рис. 34-2

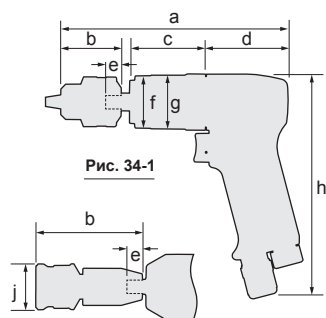

Рис. 35-3

РЕЗЬБОНАРЕЗНЫЕ МАШИНЫ

Рис. N°	Модель	a	b	c	d	e	f	g	h	j
34-1	FT-6P-1	236	45	112	63.5	15	38	45	154.0	-
34-1	FT-6BX-1D	206	40	34	128.0	15	46	47	143.5	-
34-2	FT-6BX-1T	241	75	34	128.0	15	46	47	143.5	32
34-2	FT-8PX-1	232	78	27	121.0	14	46	45	193.0	32

Рис. N°	Модель	a	b	c	d	e	f	g	h	i	j	k
35-3	FT-13Z-1	427	70	92	108	97	20	45	37	65	108	18

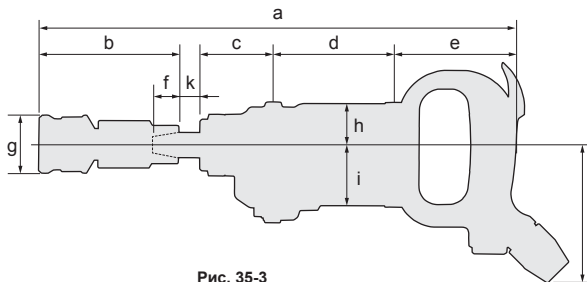
УДАРНЫЕ ИНСТРУМЕНТЫ

ОБРУБОЧНЫЕ МОЛОТКИ ДЛЯ УДАЛЕНИЯ ФЛЮСА

Рис. N°	Модель	a	b	c	d	e	f	g	h
41	FCH-20(-1F)	176	66	52	58	33	32	36	9.0
41	FCH-20F(-1F)	182	42	82	58	39	32	36	12.7
41	FCH-25(-1F)	204	44	92	68	39	40	44	12.7
41	FCH-25B(-1F)	239	44	92	103	39	40	44	12.7



Рис. 41

ЛЕГКИЕ МОЛОТКИ

Рис. N°	Модель	a	b	c	d	e	f	g	h	b1
42	FRH-3-1	140	39.5	10	38	52.5	30	25	121	38
42	FRH-3-2	140	39.5	10	38	52.5	30	25	121	38
42	FRH-6-1	206	39.5	76	38	52.5	30	25	121	38
42	FRH-6-2	206	39.5	76	38	52.5	30	25	121	38
42	FRH-6A-1	193	42.0	63	36	52.0	36	25	121	36
42	FRH-6A-2	193	42.0	63	36	52.0	36	25	121	36

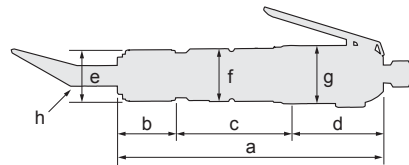

Рис. 42

ОБРУБОЧНЫЕ И ЧЕКАНОЧНЫЕ МОЛОТКИ

Рис. N°	Модель	a	b	c	d	e	f	g	h	i	j
43	FC-01SA-H	281.0	49.0	65	37.0	119	11	23	39	53	142
43	FC-01SA-R	281.0	49.0	65	37.0	119	11	23	39	53	142
43	FC-01-3	284.0	60.0	57	37.0	119	11	30	40	44	142
43	FC-01-4	284.0	60.0	57	37.0	119	11	30	40	44	142
43	FC-1Z-1	343.5	79.5	54	39.5	147	23	46	59	63	158
43	FC-1Z-2	343.5	79.5	54	39.5	147	23	46	59	63	158
43	FC-2Z-1	384.5	79.5	95	39.5	147	23	46	59	63	158
43	FC-2Z-2	384.5	79.5	95	39.5	147	23	46	59	63	158
43	FC-3Z-1	428.5	79.5	139	39.5	147	23	46	59	63	158
43	FC-3Z-2	428.5	79.5	139	39.5	147	23	46	59	63	158
43	FC-4Z-1	467.5	79.5	178	39.5	147	23	46	59	63	158
43	FC-4Z-2	467.5	79.5	178	39.5	147	23	46	59	63	158

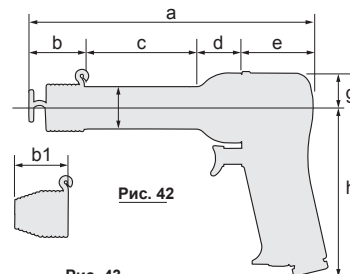

Рис. 43

Рис. 46-1



Рис. 46-2

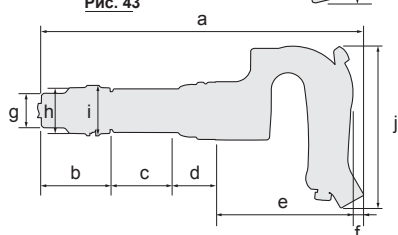

ИГОЛЬЧАТЫЕ ЗАЧИСТНЫЕ МОЛОТКИ

Рис. N°	Модель	a	b	c	d	e	f	g	h	b1
46-1	FNS-2(-1F)	325	104	136	85	46	22.0	-	-	38
46-2	FNS-2P(-1F)	372	104	136	70	46	23.5	39	135	38

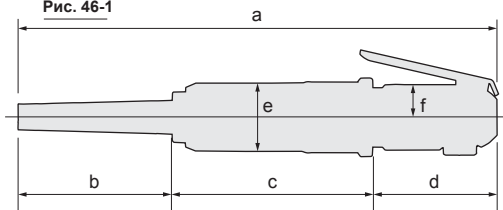
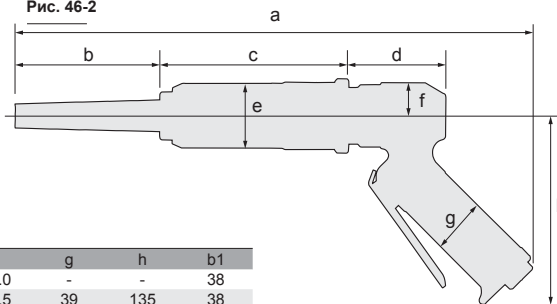
Рис. 47-1



Рис. 47-2



ЗАЧИСТНЫЕ МОЛОТКИ

Рис. N°	Модель	a	b	c	d	e	f	g	h	i	j	k	l
47-1	FS-2A-1(F)	535	82	-	295	158	110~94	85	21	50	22	23	40

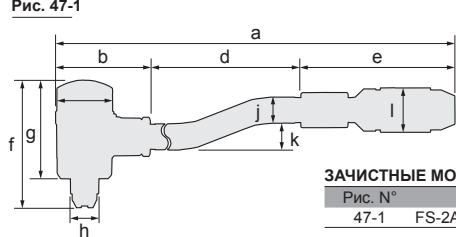
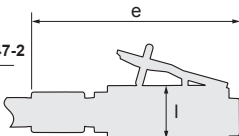
Рис. 48-1

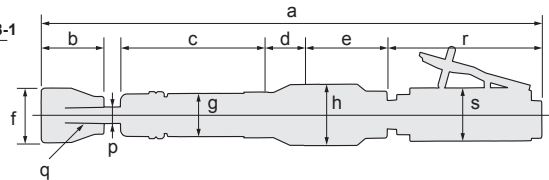

ТРАМБОВКА ДЛЯ ПЕСКА

Рис. N°	Модель	a	b	c	d	e	f	g	h	s	i	j	p	q
48-1	FR-18B-2(F)	390~440	47	114	28	63	41	118	32	46	40	-	12.0	taper 1:20
48-1	FR-22L-2(F)	614~678	60	154	35	68	51	118	38	50	40	-	14.0	taper 1:20
48-1	FR-25B-2(F)	630~713	80	228	49	90	67	118	46	60	40	-	17.5	taper 1:20

Рис. 48-3



Рис. N°	Модель	a	b	c	d	e	f	g	h	k	l	m	n	p	q	
48-4	FR-18L-2(F)	542~592	60	113	28	64.0	51	32	46	35	124	21.7	158	40	12.0	taper 1:20
48-4	FR-22L-2(F)	614~678	60	154	35	68.0	51	38	50	35	124	21.7	158	40	14.0	taper 1:20
48-4	FR-25L-2(F)	1038~1121	80	228	49	90.0	67	46	60	45	400	21.7	158	40	17.5	taper 1:20
48-4	FR-32-2(F)	1123~1250	92	260	60	85.6	75	53	68	50	401	27.5	158	40	19.0	taper 1:20

Рис. 48-3



Рис. 49-2

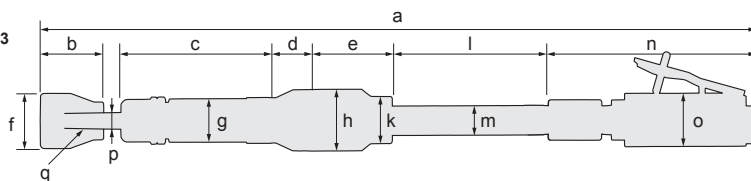

ПНЕВМОДВИГАТЕЛИ

С РЕВЕРСОМ

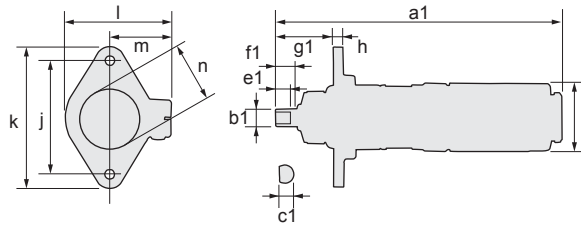
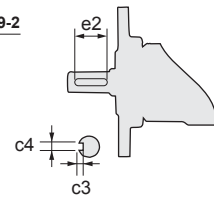
Рис. N°	Модель	a1	b1	c1	c3	c4	e1	e2	f1	g1	h	i	j	k	l	m	n	o	r	s
49-1	F-5SM-8.5R	147	8	7.0	-	-	10	-	12	20.0	5	40	60	74	55	33	35	18	6.5	8.0
49-1	F-5SM-2R	180	8	7.0	-	-	10	-	12	25.0	5	40	60	74	55	33	35	18	6.5	8.0
49-1	F-6SM-28R	146	10	8.5	-	-	12	-	14	19.0	6	42	70	88	64	38	39	20	6.5	8.0
49-1	F-6SM-21R	146	10	8.5	-	-	12	-	14	19.0	6	42	70	88	64	38	38	20	6.5	8.0
49-1	F-6SM-12R	157	10	8.5	-	-	12	-	14	18.0	6	42	70	88	64	38	39	20	6.5	8.0
49-1	F-6SM-8R	179	10	8.5	-	-	12	-	14	36.0	6	42	70	88	64	38	39	20	6.5	8.0
49-1	F-6SM-5R	179	10	8.5	-	-	12	-	14	36.0	6	42	70	88	64	38	38	20	6.5	8.0
49-1	F-6SM-2.5R	192	10	8.5	-	-	12	-	14	36.0	6	42	70	88	64	38	38	20	6.5	8.0
49-2	F-8SM-28R	183	12	-	2.5	4.0	-	18	25	29.0	6	58	70	88	64	38	45	26	11.0	17.0
49-2	F-8SM-12R	199	12	-	2.5	4.0	-	18	25	49.0	8	58	90	114	81	48	52	26	11.0	17.0
49-2	F-8SM-8.5R	222	16	-	3.0	5.0	-	25	32	46.5	8	58	90	114	81	48	51	26	11.0	17.0

Рис. 50-1



Рис. 50-2



Рис. 50-3

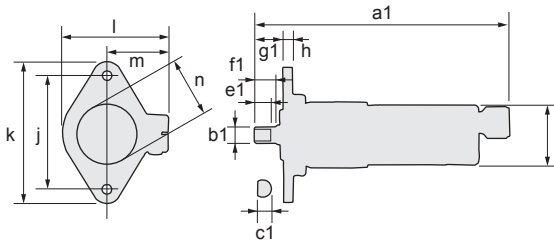

БЕЗ РЕВЕРСА

Рис. N°	Модель	a1	b1	c1	c3	c4	e1	e2	f1	g1	h	i	j	k	l	m	n	a2	b2	c2	d	f2	g2	
50-1	F-5SM-8.5	152	8	7.0	-	-	10	-	12	20.0	5	32	60	74	55	33	35	-	-	-	-	-	-	-
50-1	F-5SM-2	185	8	7.0	-	-	10	-	12	25.0	5	32	60	74	55	33	35	-	-	-	-	-	-	-
50-1, 3	F-6SM-28	167	10	8.5	-	-	12	-	14	19.0	6	38	70	88	64	38	39	169	3/8-24	10	4	12	21.0	
50-1, 3	F-6SM-21	167	10	8.5	-	-	12	-	14	19.0	6	38	70	88	64	38	39	167	3/8-24	10	4	12	19.0	
50-1, 3	F-6SM-12	178	10	8.5	-	-	12	-	14	18.0	6	38	70	88	64	38	41	178	3/8-24	10	4	12	18.0	
50-1, 3	F-6SM-8	200	10	8.5	-	-	12	-	14	36.0	6	38	70	88	64	38	38	200	3/8-24	14	5	12	36.0	
50-1, 3	F-6SM-5	200	10	8.5	-	-	12	-	14	36.0	6	38	70	88	64	38	38	200	3/8-24	14	5	12	36.0	
50-1, 3	F-6SM-2.5	213	10	8.5	-	-	12	-	14	36.0	6	38	70	88	64	38	38	214	3/8-24	14	5	12	36.0	
50-2, 3	F-8SMA-28	181	12	-	2.5	4.0	-	18	25	30.0	6	50	70	88	64	38	43	173	3/8-24	12	5	12	20.0	
50-2, 3	F-8SMA-12	200	12	-	2.5	4.0	-	18	25	28.0	8	50	90	114	81	48	51	189	3/8-24	12	5	12	17.0	
50-2, 3	F-8SMA-8.5	222	16	-	3.0	5.0	-	25	32	46.5	8	50	90	114	81	48	51	208	1/2-20	14	6	15	32.5	

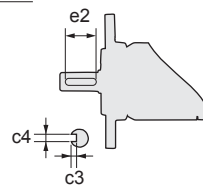
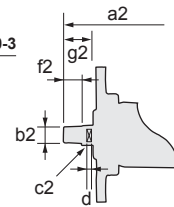
Рис. 51



Рис. 52



Рис. 53

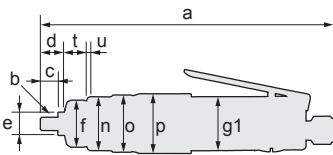

Рис. 54

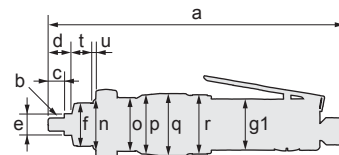

БЕЗ РЕВЕРСА

Рис. N°	Модель	a	b	c	d	e	f	g1	g2	h	i	j	k	l	m	n	o	p	q	r	s	t	u
51	F-6SE	210	3/8-24	12	17	15.88	32	38	-	-	38	52	176	26	30	38	40	42	-	-	-	16	2
52	F-6SF	225	3/8-24	12	17	15.88	32	38	-	-	38	52	176	26	30	38	40	44	46	44	-	16	2
53	F-6PFX	184	3/8-24	12	17	15.88	32	-	44	170	38	52	176	26	30	38	40	44	42	-	-	16	2
54	F-10MT	266	1/2-20	16	22	19.05	38	-	-	352	-	-	-	-	-	-	53	54	54	54	54	17	5

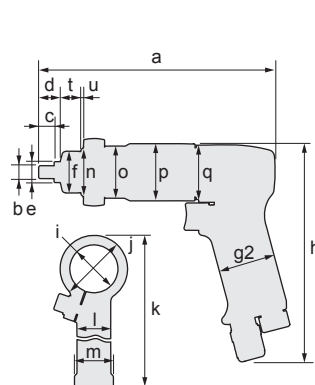
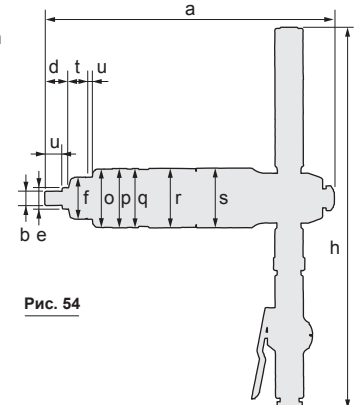
ДОПОЛНИТЕЛЬНАЯ ЛИНЕЙКА

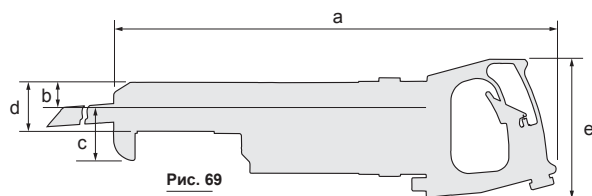
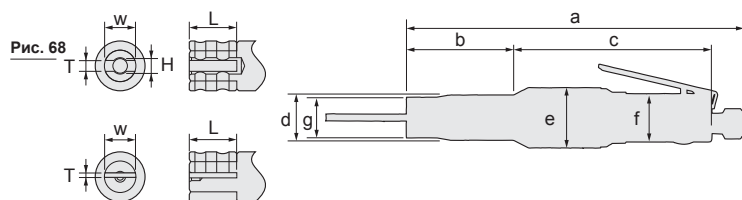

ПНЕВМАТИЧЕСКИЕ НАПИЛЬНИКИ

Рис. N°	Модель	a	b	c	d	e	f	g	T	W	L	H
68	FRF-4-1F	228	73	133.5	30	40	32	27	4	13	21	6

ПНЕВМАТИЧЕСКИЕ ПИЛЫ

Рис. N°	Модель	a	b	c	d	e	f	g	T	W	L
68	FRF-4-2F	232	77	133.5	30	40	32	27	2	13	21

Рис. N°	Модель	a	b	c	d	e	f
69	FRS-45	421	24	50	46	131	48

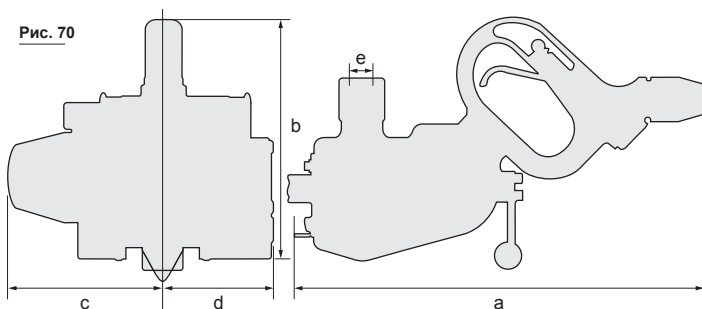

ФРЕЗЕРНЫЕ МАШИНЫ ДЛЯ АЛЮМИНИЯ

Рис. N°	Модель	a	b	c	d	e
70	FRC-200-1	295	172	111	79	24

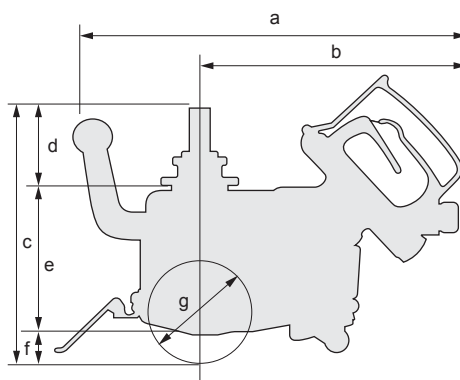
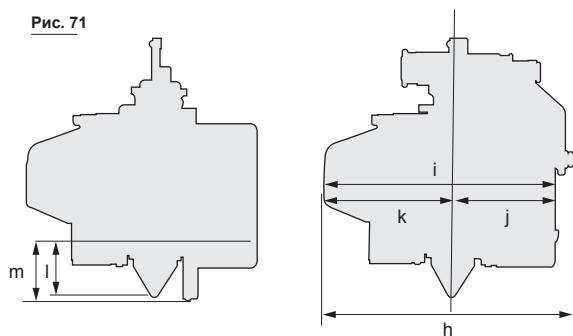

ФРЕЗЕРНЫЕ МАШИНЫ ДЛЯ АЛЮМИНИЯ

Рис. N°	Модель	a	b	c	d	e	f	g	h	i	j	k	l	m
71	FRC-300-1	376	252	250	79	140.5	30.5	100	240	222	97	125	50	50.5

ДОПОЛНИТЕЛЬНАЯ ЛИНЕЙКА

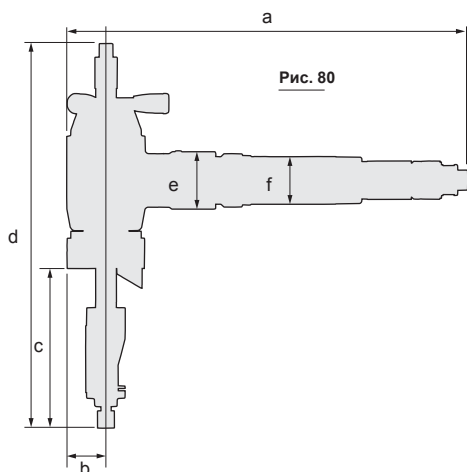

МАШИНЫ ДЛЯ СНЯТИЯ ФАСОК НА КОНЦАХ ТРУБ

Рис. N°	Модель	a	b	c	d	e	f
80	FBM-16-1(S)	261	19.0	51	268	48	42
80	FBM-24-1(S)	278	27.5	67	240	48	42
80	FBM-80A-2(S)	403	39.0	160	388	58	48
80	FBM-80A-3(S)	403	39.0	160	388	58	48
80	FBM-80A-4(S)	403	39.0	160	388	58	48
80	FBM-80A-5(S)	403	39.0	160	388	58	48
80	FBM-80A-6(S)	403	39.0	160	388	58	48
80	FBM-300-2(S)	524	56.0	179	511	74	93
80	FBM-300-3(S)	524	135.0	179	511	74	93
80	FBM-300-4(S)	524	135.0	179	511	74	93

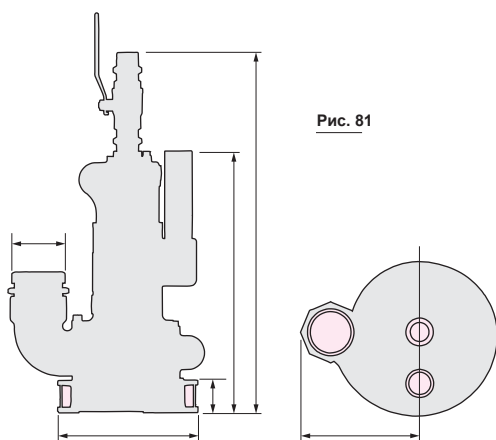

СЛИВНЫЕ НАСОСЫ

Рис. N°	Модель	a	b	c	d	e	f
81	FP-7-2	288.6	231.0	9	110	63	PT 3/4
81	FP-20-1	500.0	374.0	52	200	177	W82.5-5
81	FP-35-1	607.0	452.6	50	220	187	W82.5-5

Рис. 82

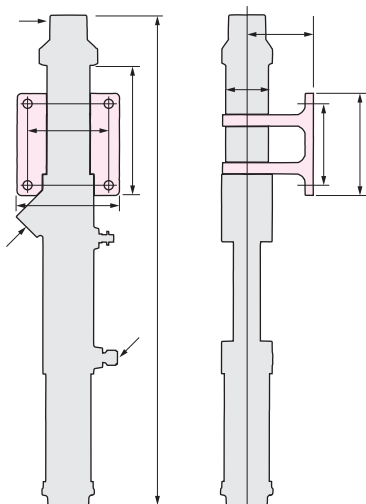

ПОРШНЕВЫЕ НАСОСЫ

Рис. N°	Модель	a	b	c	d	e	f	g
82	FP-11-1	622	137.5	55	PT 1/4	PT 3/4	PT 11/2	84
82	FP-11-2	622	137.5	55	PT 1/4	PT 3/4	PT 11/2	84

ДОПОЛНИТЕЛЬНАЯ ЛИНЕЙКА

Рис. 63

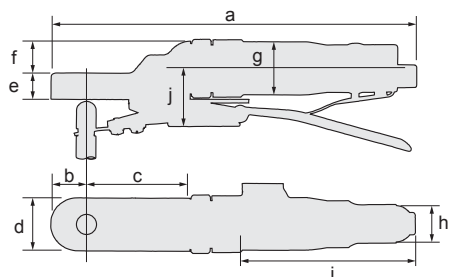

ИНСТРУМЕНТЫ ДЛЯ ЗАПРАВКИ ЭЛЕКТРОДОВ

Рис. N°	Модель	a	b	c	d	e	f	g	h	i	j
63	FTD-18-1	292	30	87	44	21.5	29	47	-	-	-
63	FTD-18A-1	307	30	83	44	22.0	26	46	30	147	54

Рис. 72

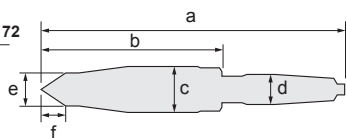

МАРКЕР

Рис. N°	Модель	a	b	c	d	e	f
72	G-400	147.5	76	19.5	17.5	2.15	1.5

Рис. 73



Рис. 74



ПНЕВМАТИЧЕСКИЕ ВОЗДУХОДУВКИ

Рис. N°	Модель	a	b	c	d
73	AC-200F	145	27	34	153

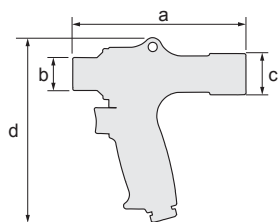
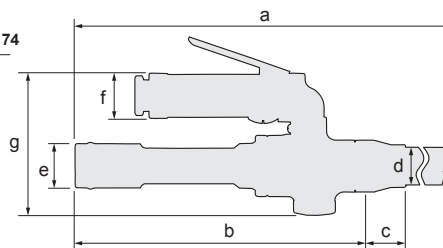
Рис. N°	Модель	a	b	c	d	e	f	g
74	FJP-500	1020	248.5	32	32	38	38	121

ВИБРАЦИЯ И ШУМ

Указанные спецификации приведены только в качестве справочной информации. Для получения подробной информации следует обращаться к документации, поставляемой с каждым инструментом.

МОДЕЛЬ	ЗВУКОВОЕ ДАВЛЕНИЕ. ISO 15744 - dB(A)	МОЩНОСТЬ ЗВУКА	УРОВЕНЬ ВИБРАЦИИ ISO 28927 (m/s ²)	
			a	k
AC-200F	87	98	< 2.5	0.5
DA-125C-E	81	92	3	1.3
DA-125L-E	81	92	3	1.3
F-10MT	89	100	< 2.5	0.5
F-14CN-1S	102	113	< 2.5	0.5
F-14CN-2S	102	113	< 2.5	0.5
F-22RCN-1S	102	113	< 2.5	0.5
F-22RCR-1S	102	113	< 2.5	0.5
F-32RCN-1S	101	112	< 2.5	0.5
F-32RCNS-1S	101	112	< 2.5	0.5
F-32RCR-1S	101	112	< 2.5	0.5
F-5SM-2	89	100	< 2.5	0.5
F-5SM-2R	89	100	< 2.5	0.5
F-5SM-8.5	89	100	< 2.5	0.5
F-5SM-8.5R	89	100	< 2.5	0.5
F-6SE	89	100	< 2.5	0.5
F-6SF	89	100	< 2.5	0.5
F-6SM-12	89	100	< 2.5	0.5
F-6SM-12R	89	100	< 2.5	0.5
F-6SM-2.5	89	100	< 2.5	0.5
F-6SM-2.5R	89	100	< 2.5	0.5
F-6SM-21	89	100	< 2.5	0.5
F-6SM-21R	89	100	< 2.5	0.5
F-6SM-28	89	100	< 2.5	0.5
F-6SM-28R	89	100	< 2.5	0.5
F-6SM-5	89	100	< 2.5	0.5
F-6SM-5R	89	100	< 2.5	0.5
F-6SM-8	89	100	< 2.5	0.5
F-6SM-8R	89	100	< 2.5	0.5
F-8SM-12R	91	102	< 2.5	0.5
F-8SM-28R	91	102	< 2.5	0.5
F-8SM-8.5R	91	102	< 2.5	0.5
F-8SMA-12	91	102	< 2.5	0.5
F-8SMA-28	91	102	< 2.5	0.5
F-8SMA-8.5	91	102	< 2.5	0.5
FA-150K-20	86	97	3.1	1.0
FA-150KG-5	89	100	3.1	1.0
FA-150KG-7	89	100	3.1	1.0
FA-2C-1	89	100	4.3	1.3
FA-2C-1BF	89	100	4.3	1.3
FA-2C-2	89	100	3.6	2.2
FA-2C-2BF	89	100	3.6	2.2
FA-2C-30	89	100	3.6	2.2
FA-2C-30F	89	100	3.6	2.2
FA-2CX-1	89	100	3.6	2.2
FA-2CX-1BF	89	100	3.2	1.3
FA-2CX-2	89	100	3.6	2.2
FA-2CX-2BF	89	100	3.2	1.3
FA-2CX-30	89	100	3.6	2.2
FA-2CX-30F	89	100	3.2	1.3
FA-3C-1	89	100	3.2	1.3
FA-3C-1F	89	100	3.2	1.3
FA-3C-2	83	94	3.2	1.3
FA-3C-2F	85	96	3.2	1.3
FA-3CK-1	86	97	3.2	1.3
FA-3CK-2	88	99	2.8	1.0
FA-3CX-1	88	99	3.2	1.3
FA-3CX-1F	78	89	3.2	1.3
FA-3CX-2	78	89	3.2	1.3
FA-3CX-2F	78	89	3.2	1.3
FA-40-1	78	89	4.5	1.4
FA-40-1F	75	86	4.5	1.4
FA-4C-1	84	95	4.5	1.4
FA-4C-1F	84	95	4.5	1.4
FA-4C-3	81	92	4.5	1.4
FA-4chk-3F	81	92	2.8	1.0
FA-5C-1	81	92	5.1	1.6
FA-5C-4	81	92	5.1	1.6
FA-5C-5	81	92	< 2.5	0.9
FA-5E-11V	80	91	5.1	1.6
FA-5E-13F	80	91	5.1	1.6
FA-5E-13VF	80	91	5.1	1.6
FA-5E-1V	87	98	5.1	1.6
FA-5E-2F	85	96	5.1	1.6
FA-5E-2VF	88	99	4.8	1.5
FA-5E-3V	88	99	4.3	1.3
FA-5E-6VF	74	85	< 2.5	0.9
FA-5E-7V	75	86	2.8	1.0
FA-6C-1	88	99	4.7	1.4
FA-6C-12	81	92	6.4	1.9
FA-6C-12M	81	92	6.4	1.9
FA-6C-6M	85	96	6.4	1.9
FA-6C-7	85	96	4.7	1.4
FA-6C-8M	85	96	4.7	1.4
FA-6C-9M	85	96	2.8	1.4
FA-7C-1	84	95	3.1	1.0
FA-7E-1V	89	100	3.9	1.2
FA-7E-2V	89	100	4.6	1.6
FA-7E-3V	92	103	6.7	2.3
FA-7E-4V	92	103	6.7	2.3
FA-7E-5V	89	100	3.9	1.2
FA-7E-5VF	89	100	2.8	1.2
FA-7E-6VF	89	100	6.7	2.3
FA-7E-8VF	89	100	6.7	2.3
FA-9C-1	82	93	6.4	2.7
FA-9C-2M	79	90	6.4	2.7
FA-9C-4M	79	90	6.4	2.7
FBM-16-1	83	94	< 2.5	0.3

МОДЕЛЬ	ЗВУКОВОЕ ДАВЛЕНИЕ. ISO 15744 - dB(A)	МОЩНОСТЬ ЗВУКА	УРОВЕНЬ ВИБРАЦИИ ISO 28927 (m/s ²)	
			a	k
FBM-2-1	96	107	< 2.5	0.3
FBM-2-1F	96	107	< 2.5	0.3
FBM-24-1	83	94	< 2.5	0.1
FBM-300-2	89	90	< 2.5	0.2
FBM-300-3	89	90	< 2.5	0.2
FBM-300-4	89	90	< 2.5	0.2
FBM-80A-2	87	98	< 2.5	0.3
FBM-80A-3	87	98	< 2.5	0.3
FBM-80A-4	87	98	< 2.5	0.3
FBM-80A-5	87	98	< 2.5	0.3
FBM-80A-6	87	98	< 2.5	0.3
FBS-1-1	83	94	< 2.5	0.5
FBS-1-2	83	94	< 2.5	0.5
FBS-1-3	83	94	< 2.5	0.5
FBS-1-4	83	94	< 2.5	0.5
FC-01-3	95	106	8.1	2.4
FC-01-4	95	106	8.1	2.4
FC-01SA-H	93	104	8.3	2.5
FC-01SA-R	93	104	8.3	2.5
FC-1Z-1	98	109	7.3	2.3
FC-1Z-2	98	109	7.3	2.3
FC-2Z-1	99	110	7.8	2.4
FC-2Z-2	99	110	7.8	2.4
FC-3Z-1	100	111	8.4	2.5
FC-3Z-2	100	111	8.4	2.5
FC-4Z-1	101	112	9	2.7
FC-4Z-2	101	112	9	2.7
FCD-100R-11S	108	119	< 2.5	0.6
FCD-10X-1	84	95	< 2.5	0.4
FCD-23R-11S	106	117	< 2.5	0.5
FCD-23R-12S	106	117	< 2.5	0.5
FCD-32R-11S	104	115	< 2.5	1.4
FCD-50R-11S	107	118	< 2.5	0.6
FCD-6A-1	80	91	10.4	3.1
FCD-6B-1	80	91	10.4	3.1
FCD-6B-1F	80	91	10.4	3.1
FCD-6EX-3	85	96	9.9	3.0
FCD-6EX-4	85	96	9.9	3.0
FCD-6X-1	81	92	< 2.5	0.5
FCD-6X-2	81	92	< 2.5	0.6
FCD-75R-11S	105	116	< 2.5	0.6
FCH-20	94	105	7.7	2.3
FCH-20-1F	94	105	7.7	2.3
FCH-20F	97	108	8.4	2.5
FCH-20F-1F	94	105	8.4	2.5
FCH-25	96	107	12.3	3.7
FCH-25-1F	96	107	12.3	3.7
FCH-25B	97	108	11.9	3.6
FCH-25B-1F	97	108	11.9	3.6
FD-4	77	88	2.7	0.8
FD-4P	77	88	2.7	0.8
FD-5	78	89	4	1.3
FD-5P	78	89	4	1.3
FET-11-1	85	96	< 2.5	0.7
FET-13-1	83	94	4.9	2.4
FET-16-1	85	96	4.9	2.4
FET-4-1	75	86	< 2.5	0.4
FET-5-1	79	90	< 2.5	0.8
FET-6-1	79	90	< 2.5	0.8
FET-7-1	81	92	< 2.5	0.9
FET-9-1	80	91	3.7	1.5
FG-06-1	71	82	< 2.5	0.8
FG-06S-1	76	87	< 2.5	0.7
FG-12U-1	85	96	< 2.5	0.4
FG-12U-1F	85	96	< 2.5	0.4
FG-12U-2	85	96	< 2.5	0.4
FG-12UX-1	85	96	< 2.5	0.4
FG-12UX-1F	85	96	< 2.5	0.4
FG-12UX-2	85	96	< 2.5	0.4
FG-13-1	85	96	< 2.5	0.4
FG-13-10F	85	96	< 2.5	0.5
FG-13-10F	85	96	< 2.5	0.5
FG-13-1F	85	96	< 2.5	0.4
FG-13-2	85	96	< 2.5	0.4
FG-13-20	85	96	< 2.5	0.5
FG-13X-1	79	90	< 2.5	0.5
FG-13X-10	79	90	< 2.5	0.5
FG-13X-10F	79	90	< 2.5	0.5
FG-13X-1F	79	90	< 2.5	0.5
FG-13X-2	85	96	< 2.5	0.5
FG-13X-20	85	96	< 2.5	0.5
FG-25D-1	80	91	< 2.5	0.4
FG-25D-1F	80	91	< 2.5	0.4
FG-25D-2	80	91	< 2.5	0.7
FG-25DX-1	84	95	< 2.5	0.4
FG-25DX-1F	84	95	< 2.5	0.4
FG-25DX-2	84	95	< 2.5	0.4
FG-25T	82	93	4.2	1.5
FG-26H-1	78	89	1.8	0.6
FG-26H-1F	78	89	1.8	0.6
FG-26HL-1F	79	90	< 2.5	1.3
FG-26HL-2	79	90	< 2.5	1.3
FG-26HL-2N	79	90	< 2.5	1.3
FG-26H-2	78	89	1.8	0.6
FG-26HX-1	79	90	< 2.5	1.0
FG-26HX-1F	79	90	< 2.5	1.0
FG-26HX-2	78	89	< 2.5	1.0
FG-26L-1	85	96	3	1.0

МОДЕЛЬ	ЗВУКОВОЕ ДАВЛЕНИЕ	МОЩНОСТЬ ЗВУКА	УРОВЕНЬ ВИБРАЦИИ ISO 28927 (m/s ²)	
	ISO 15744 - dB(A)		a	k
FG-26L-1BF	85	96	3	1.0
FG-26L-1N	85	96	3	1.0
FG-2VX-1F	81	92	3,6	1.2
FG-3H-1	85	96	2,7	0.9
FG-3H-1F	81	92	2,9	0.9
FG-3H-2	81	92	2,9	0.9
FG-3H-2F	81	92	2,9	0.9
FG-3H-5F	82	93	2,9	0.9
FG-3H-6	82	93	2,9	0.9
FG-3HA-1	91	102	2,9	0.9
FG-3HA-2	92	103	2,9	0.9
FG-3HL-1	83	94	3,1	0.9
FG-3HL-1A	83	94	3,5	1.1
FG-3HL-1F	83	94	3,1	0.9
FG-3HY-1	80	91	2,6	0.8
FG-3HY-1A	80	91	2,6	0.8
FG-3VX-1F	73	84	< 2.5	0.8
FG-3VX-2F	73	84	< 2.5	0.8
FG-3VX-3F	73	84	< 2.5	0.8
FG-3VX-6F	73	84	< 2.5	0.8
FG-4H-1	83	94	< 2.5	0.8
FG-4H-1F	83	94	3,2	1.7
FG-4H-2	83	94	3,2	1.7
FG-4H-2F	83	94	3,2	1.7
FG-4HL-1	81	92	2,6	0.8
FG-4HL-1A	81	92	2,6	0.8
FG-4HL-1F	81	92	2,6	0.8
FG-4VA-1	90	101	< 2.5	0.6
FG-4VA-2	90	101	< 2.5	0.6
FG-50-25	87	98	3,6	1.7
FG-50D-1	87	98	< 2.5	0.4
FG-50D-1F	87	98	< 2.5	0.4
FG-50D-2	87	98	3,6	1.7
FG-50DX-1	85	96	< 2.5	0.4
FG-50DX-1F	85	96	< 2.5	0.4
FG-50DX-2	85	96	3,6	1.7
FG-50H-1	81	92	< 2.5	0.4
FG-50H-1F	81	92	< 2.5	0.4
FG-50H-2	79	90	< 2.5	0.4
FG-50HX-1	81	92	< 2.5	0.4
FG-50HX-1F	81	92	< 2.5	0.4
FG-50HX-2	79	90	< 2.5	0.4
FG-50K-1	87	98	3,6	1.7
FG-50L-1	84	95	3,3	1.8
FG-50L-1A	84	95	3,3	1.8
FG-50L-1BF	84	95	3,3	1.8
FG-50Y-1	86	97	3,3	1.8
FG-50Y-1A	86	97	3,3	1.8
FG-50Y-1BF	86	97	3,3	1.8
FG-5H-1	80	91	< 2.5	0.5
FG-5H-1M	80	91	< 2.5	0.5
FG-5H-2	80	91	< 2.5	0.3
FG-5H-2M	80	91	< 2.5	0.3
FG-5H-3	76	87	1,1	0.4
FG-5HL	83	94	< 2.6	0.3
FG-5HL-1	83	94	< 2.6	0.3
FG-5HL-11	90	101	4,8	1.5
FG-5HL-11A	90	101	4,8	1.5
FG-5HL-13	83	94	4,8	1.5
FG-5HL-13A	83	94	4,8	1.5
FG-5HL-1A	90	101	4,8	1.5
FG-5HL-2	83	94	< 2.5	0.3
FG-5HL-2A	83	94	< 2.5	0.3
FG-5HL-2M	83	94	< 2.5	0.3
FG-5PX-1	84	95	< 2.5	0.5
FG-6H-1	83	94	< 2.5	1.3
FG-6H-1M	83	94	< 2.5	1.3
FG-8H-1	87	98	< 2.5	0.4
FG-8H-1C	87	98	< 2.5	0.4
FG-8H-1M	87	98	< 2.5	0.4
FG-8H-2M	88	99	< 2.5	0.3
FJP-500	98	109	< 2.5	
FL-4-1	76	87	< 2.5	0.8
FL-4D-1	76	87	< 2.5	0.6
FL-4S-1	72	83	< 2.5	0.8
FL-4SD-1	72	83	3	1.4
FL-5-1	79	90	< 2.5	0.4
FL-5D-1	79	90	< 2.5	0.7
FL-5S-1	79	90	4,3	2.2
FL-5SD-1	79	90	4,6	2.3
FL-6-1	82	93	< 2.5	0.6
FL-6D-1	82	93	< 2.5	0.7
FL-6S-1	80	91	5,2	2.4
FL-6SD-1	80	91	4,9	2.3
FL-7-1	84	95	< 2.5	0.6
FL-9-1	79	90	3,4	1.3
FL-11-1	85	96	< 2.5	0.7
FL-13-1	84	95	4,1	2.1
FLT-11-1	85	96	3,9	1.8
FLT-13-1	83	94	4,9	2.4
FLT-20S-1	89	100	7,1	3.3
FLT-4-1	75	86	< 2.5	0.4
FLT-4-1L	72	83	< 2.5	0.4
FLT-4D-1(10)	75	86	< 2.5	0.7
FLT-4D-1(10)L	77	88	3,7	2.3
FLT-4S-1	77	88	3,7	2.3
FLT-4S-1L	77	88	3,7	2.3
FLT-4SD-1	77	88	< 2.5	1.0

МОДЕЛЬ	ЗВУКОВОЕ ДАВЛЕНИЕ	МОЩНОСТЬ ЗВУКА	УРОВЕНЬ ВИБРАЦИИ ISO 28927 (m/s ²)	
	ISO 15744 - dB(A)		a	k
FLT-4SD-1L	77	88	< 2.5	1.0
FLT-5-1	79	90	< 2.5	0.8
FLT-5-1L	75	86	< 2.5	0.8
FLT-5D-1(10)	79	90	< 2.5	0.7
FLT-5D-1(10)L	75	86	< 2.5	0.8
FLT-5S-1	80	91	3,4	1.6
FLT-5S-1L	79	90	2,8	1.3
FLT-5SD-1	80	91	3,7	2.0
FLT-5SD-1L	79	90	3	1.4
FLT-6-1	79	90	< 2.5	0.8
FLT-6-1L	76	87	< 2.5	0.8
FLT-6D-1(10)	79	90	< 2.5	0.8
FLT-6D-1(10)L	76	87	< 2.5	0.8
FLT-6S-1	79	90	6,2	2.1
FLT-6S-1L	79	90	6,2	2.1
FLT-6SD-1	79	90	4,6	2.2
FLT-7-1	81	92	< 2.5	0.9
FLT-7-1L	81	92	< 2.5	0.9
FLT-9-1	80	91	3,7	1.5
FLT-9-1L	80	91	3,7	1.5
FLT-11-1	85	96	3,9	1.8
FLT-11-1L	83	94	3,9	1.8
FLT-13-1	83	94	4,9	2.4
FLT-13-1L	81	92	4,9	2.4
FNS-2	99	110	8	2.5
FNS-2-1F	99	110	8	2.5
FNS-2P	99	110	7,4	2.3
FNS-2P-1F	99	110	7,4	2.3
FOR-125B-E	81	92	3	1.3
FOR-125BF-E	81	92	3	1.3
FOR-150B-E	81	92	3	1.3
FOR-150BF-E	81	92	3	1.3
FOS-175B-E	81	92	3	1.3
FOS-175BF-E	81	92	3	1.3
FOS-230B-E	81	92	3	1.3
FOS-230BF-E	81	92	3	1.3
FP-11-1	78	89	3	1.4
FP-11-2	78	89	3	1.4
FP-20-1	78	89	3	1.4
FP-35-1	78	89	3	1.4
FP-7-2	78	89	3	1.4
FPT-110-1	72	83	< 2.5	0.5
FPT-110D-1	72	83	< 2.5	0.5
FPT-110S-1	72	83	< 2.5	0.5
FPT-110SD-1	72	83	3,5	1.1
FPT-1660-1	89	100	7,1	3.3
FPT-330S-1	74	85	3,2	1.0
FPT-330SD-1	74	85	3,2	1.0
FPT-440SC-1	82	93	3,2	1.0
FPT-550SC-1	82	93	3,4	1.6
FPT-660SC-1	82	93	4,6	2.2
FPT-770SC-1	82	93	4,6	2.2
FPT-770SCG-1	82	93	4,6	2.2
FPW-110-1	72	83	< 2.5	0.5
FPW-110D-1	72	83	< 2.5	0.5
FPW-110D-10	72	83	< 2.5	0.5
FPW-110S-1	72	83	2,8	0.9
FPW-110SD-1	72	83	3	0.9
FPW-1660-1	89	100	7,1	3.3
FPW-2220S-1	91	102	6,3	3.1
FPW-330S-1	74	85	3,2	1.0
FPW-330SD-1	74	85	3,2	1.0
FPW-440SC-1	82	93	3,2	1.0
FPW-550SC-1	82	93	3,4	1.6
FPW-660SC-1	82	93	4,6	2.2
FPW-770S-1	82	93	4,6	2.2
FPW-770SC-1	82	93	4,6	2.2
FPW-770SCG-1	82	93	4,6	2.2
FR-18B	95	106	19,4	5.9
FR-18B-2F	95	106	19,4	5.9
FR-18L	95	106	19,4	5.9
FR-18L-2F	95	106	19,4	5.9
FR-22B	94	105	19,4	6.1
FR-22B-2F	94	105	19,4	6.1
FR-22L	94	105	19,4	6.1
FR-22L-2F	94	105	19,4	6.1
FR-25B	94	105	22,3	7.4
FR-25B-2F	94	105	22,3	7.4
FR-25L	94	105	22,3	7.4
FR-25L-2F	94	105	22,3	7.4
FR-32	96	107	25,8	7.8
FR-32-2F	96	107	25,8	7.8
FRC-200-1	104	115	< 2.5	0.6
FRC-300-1	107	118	2,5	0.8
FRD-100R-1	110	121	2,5	0.8
FRD-122-1	89	100	< 2.5	0.5
FRD-122-1C	89	100	< 2.5	0.5
FRD-16Z-1	90	101	< 2.5	0.5
FRD-16Z-1C	90	101	< 2.5	0.5
FRD-20R-21	98	109	3,8	1.2
FRD-20R-22	98	109	3,8	1.2
FRD-23R-21	98	109	3,8	1.2
FRD-23R-22	98	109	3,8	1.2
FRD-25R-11	98	109	3,8	1.2
FRD-28R-11	98	109	3,8	1.2
FRD-32R-11	110	121	2,5	0.8
FRD-32R-12	110	121	2,5	0.8
FRD-40R-11	110	121	2,5	0.8

ВИБРАЦИЯ И ШУМ

МОДЕЛЬ	ЗВУКОВОЕ ДАВЛЕНИЕ	МОЩНОСТЬ ЗВУКА	УРОВЕНЬ ВИБРАЦИИ ISO 28927 (m/s ²)	
	ISO 15744 - dB(A)		a	k
FRD-50R-11	110	121	2,5	0,8
FRD-5P-1	75	86	< 2,5	0,5
FRD-5S-1	85	96	< 2,5	0,7
FRD-5S-1F	85	96	< 2,5	0,7
FRD-5S-2T	85	96	3	0,9
FRD-5S-2TF	85	96	3	0,9
FRD-65R-1	110	121	2,5	0,8
FRD-6PH-2	73	84	< 2,5	1,0
FRD-6PH-3	73	84	< 2,5	1,0
FRD-6PH-5	71	82	< 2,5	1,1
FRD-6PH-7	73	84	< 2,5	0,7
FRD-6PX-1T	71	82	< 2,5	1,1
FRD-6S-1T	71	82	< 2,5	1,1
FRD-6S-2	71	82	< 2,5	1,1
FRD-6S-2F	71	82	< 2,5	1,1
FRD-6S-3	92	103	2,7	0,8
FRD-6S-3F	92	103	2,7	0,8
FRD-6S-5	86	97	2,9	0,9
FRD-6S-5F	86	97	2,9	0,9
FRD-6S-7	91	102	4,3	1,3
FRD-6S-7F	91	102	4,3	1,3
FRD-75R-1	110	121	2,5	0,8
FRD-8PX-1	82	92	< 2,5	0,5
FRD-8PX-2	82	92	< 2,5	0,6
FRD-8PX-3	82	92	< 2,5	0,6
FRF-4-1F	80	91	8,1	2,5
FRF-4-2F	80	91	8,1	2,5
FRH-3-1	91	102	8,1	2,5
FRH-3-2	91	102	6,3	1,9
FRH-6-1	91	102	5,6	1,7
FRH-6-2	91	102	5,6	1,7
FRH-6A-1	101	112	11,8	3,5
FRH-6A-2	101	112	11,8	3,5
FRS-4S	82	92	10,4	3,1
FRW-10N-2	90	101	< 2,5	0,7
FRW-13N-3	92	103	< 2,5	0,6
FRW-13N-4	92	103	< 2,5	0,7
FRW-6NX-3	85	96	< 2,5	0,6
FRW-6NX-3A	85	96	< 2,5	0,6
FRW-6NX-4	89	100	3,5	1,2
FRW-6NX-4A	89	100	3,5	1,2
FRW-8NX-2	90	101	< 2,5	0,6
FRW-8NX-2A	90	101	< 2,5	0,6
FS-2A	88	99	4,9	6,9
FS-2A-1F	88	99	4,9	6,9
FT-13Z-1	89	100	< 2,5	0,5
FT-6BX-1	71	82	< 2,5	0,4
FT-6P-1	71	82	< 2,5	0,6
FT-8PX-1	82	92	< 2,5	0,4
FTD-18-1	84	95	3,1	1,0
FTD-18A-1	86	97	3,1	1,0
FV-7-1M	79	90	6,3	2,1
FV-7-2M	89	100	2,9	0,9
FV-7-4M	89	100	4,9	1,5
FV-9BH-1M	93	104	3	0,9
FV-9BH-4M	93	104	< 2,5	0,6
FW-100-1	107	118	4,5	1,5
FW-10PH-1	93	104	5	1,6
FW-10PH-2	96	107	5,7	1,7
FW-10SX-5	88	99	4,2	1,3
FW-14PH-1	92	103	4,2	1,3
FW-14PH-2	92	103	4,2	1,3
FW-14PH-3	95	106	4,2	1,3
FW-14PX-5	90	101	3,1	1,0
FW-14SX-5	90	101	3,1	1,0
FW-19PX-5	93	104	9,2	2,8
FW-19Z-5	93	104	9,2	2,8
FW-19Z-5C	93	104	9,2	2,8
FW-250-1	94	105	8,8	3,7
FW-250-1C	94	105	8,8	3,7
FW-250-2	94	105	6,9	2,1
FW-250-2C	94	105	6,9	2,1
FW-250P-1	98	109	9,2	3,0
FW-250P-2	98	109	10,3	3,2
FW-320-1	93	104	13,3	4,3
FW-320-1C	93	104	13,3	4,3
FW-320-1CL	93	104	13,3	4,3
FW-320-1L	93	104	13,3	4,3
FW-320P-1	100	111	20,05	6,2
FW-420-1	98	109	13,7	4,4
FW-420-1C	98	109	13,7	4,4
FW-420-1CL	98	109	13,7	4,4
FW-420-1L	98	109	13,7	4,4
FW-420-2	98	109	13,7	4,4
FW-420-2C	98	109	13,7	4,4
FW-44PA-2	77	88	5,2	1,6
FW-44PAD-2	77	88	5,2	1,6
FW-44PAD-20	77	88	5,2	1,6
FW-44SA-1	86	97	5,5	1,7
FW-44SAD-1	86	97	5,2	1,7
FW-44SAD-10	86	97	5,2	1,7

МОДЕЛЬ	ЗВУКОВОЕ ДАВЛЕНИЕ	МОЩНОСТЬ ЗВУКА	УРОВЕНЬ ВИБРАЦИИ ISO 28927 (m/s ²)	
	ISO 15744 - dB(A)		a	k
FW-50-7	104	115	4,7	1,7
FW-5PX-6	89	100	3,1	1,2
FW-5PXD-6	89	100	4	1,2
FW-5PXD-60	89	100	4	1,2
FW-5SXD-7	82	93	9,5	2,8
FW-5SXD-70	82	93	9,5	2,8
FW-5SXD-8	81	92	9,4	2,8
FW-5SXD-80	81	92	9,4	2,8
FW-66PA-2	78	89	6,5	1,9
FW-66PAD-2	78	89	4,5	1,4
FW-66PAD-20	78	89	4,5	1,4
FW-66SA-1	83	94	7,6	2,3
FW-66SAD-1	83	94	6,6	2,0
FW-66SAD-10	83	94	6,6	2,0
FW-6PH-1	95	106	4,5	1,4
FW-6PH-11	95	106	9	2,7
FW-6PHD-1	95	106	5,3	1,7
FW-6PL-1	91	102	4,8	1,5
FW-6PLD-1	91	102	4,7	1,4
FW-6PM-1	94	105	4,6	1,6
FW-6PMD-1	94	105	4,6	1,5
FW-6PMD-10	94	105	4,6	1,5
FW-6PX-5	94	105	4,2	1,3
FW-6PX-6	94	105	3,7	1,2
FW-6PXD-6	94	105	4,1	1,4
FW-6PXD-60	94	105	4,1	1,4
FW-6SXC-6	93	104	8,9	2,8
FW-6SX-5	95	106	5	1,5
FW-6SX-6	95	106	5,3	1,6
FW-6SXD-6	92	103	7,2	2,2
FW-6SXD-60	92	103	7,2	2,2
FW-75-7	107	118	4,5	1,5
FW-88P-1	94	105	4,5	1,4
FW-8PH-3	94	105	5,1	1,6
FW-8SCH-2	92	103	7,4	2,3
FW-8SH-2	95	106	6,3	1,9
G-400	79	90	5,1	2,4
OB-75L-E(M)	81	92	3	1,3
OB-90L-E(M)	81	92	3	1,3
TURBO-100	85	96	< 2,5	2,0
TURBO-100A	84	95	< 2,5	1,7

Компания "Фуджи" Tools придерживается политики постоянного совершенствования качества выпускаемой продукции. В связи с этим, спецификации и приведенные описания могут меняться без уведомления со стороны производителя. Для получения актуальной информации следует обращаться к региональному представителю "Фуджи".

АЛФАВИТНЫЙ УКАЗАТЕЛЬ

МОДЕЛИ	ЛИНЕЙКА	СТРАНИЦА
FLT-4D-1(10)L	Импульсные гайковерты	27
FLT-4-1L	Импульсные гайковерты	27
FLT-4S-1	Импульсные гайковерты	27
FLT-4S-1L	Импульсные гайковерты	27
FLT-4SD-1(10)	Импульсные гайковерты	28
FLT-4SD-1(10)L	Импульсные гайковерты	28
FLT-5-1	Импульсные гайковерты	27
FLT-5-1L	Импульсные гайковерты	27
FLT-5D-1(10)	Импульсные гайковерты	27
FLT-5D-1(10)L	Импульсные гайковерты	27
FLT-5S-1	Импульсные гайковерты	27
FLT-5S-1L	Импульсные гайковерты	27
FLT-5SD-1(10)	Импульсные гайковерты	28
FLT-5SD-1(10)L	Импульсные гайковерты	28
FLT-6-1	Импульсные гайковерты	27
FLT-6-1L	Импульсные гайковерты	27
FLT-6D-1(10)	Импульсные гайковерты	27
FLT-6D-1(10)L	Импульсные гайковерты	27
FLT-6S-1	Импульсные гайковерты	27
FLT-6S-1L	Импульсные гайковерты	27
FLT-6SD-1(10)	Импульсные гайковерты	28
FLT-6SD-1(10)L	Импульсные гайковерты	28
FLT-7-1	Импульсные гайковерты	27
FLT-7-1L	Импульсные гайковерты	27
FLT-9-1	Импульсные гайковерты	27
FLT-9-1L	Импульсные гайковерты	27
FLT-11-1	Импульсные гайковерты	27
FLT-11-1L	Импульсные гайковерты	27
FLT-13-1	Импульсные гайковерты	27
FLT-13-1L	Импульсные гайковерты	27
FNS-2	Ударные инструменты	83
FNS-2	Ударные инструменты	83
FNS-2-1F	Ударные инструменты	83
FNS-2P	Ударные инструменты	83
FNS-2P	Ударные инструменты	83
FNS-2P-1F	Ударные инструменты	83
FOR-125B-E(M)	Орбитальные зачистные машины	61
FOR-125BF-E(M)	Орбитальные зачистные машины	61
FOR-150B-E(M)	Орбитальные зачистные машины	61
FOR-150BF-E(M)	Орбитальные зачистные машины	61
FOS-175B-E(M)	Зачистные машины с прямоугольным листом	61
FOS-175BF-E(M)	Зачистные машины с прямоугольным листом	61
FOS-230B-E	Зачистные машины с прямоугольным листом	61
FOS-230BF-E	Зачистные машины с прямоугольным листом	61
FP-11-1	Специальный инструмент	98
FP-11-2	Специальный инструмент	98
FP-20-1	Специальный инструмент	98
FP-35-1	Специальный инструмент	98
FP-7-2	Специальный инструмент	98
FPT-110-1	Импульсные гайковерты	28
FPT-110D-1(10)	Импульсные гайковерты	28
FPT-110S-1	Импульсные гайковерты	28
FPT-110SD-1(10)	Импульсные гайковерты	29
FPT-1660-1	Импульсные гайковерты	28
FPT-330S-1	Импульсные гайковерты	28
FPT-330SD-1(10)	Импульсные гайковерты	29
FPT-440SC-1	Импульсные гайковерты	29
FPT-550SC-1	Импульсные гайковерты	29
FPT-660SC-1	Импульсные гайковерты	29
FPT-770S-1	Импульсные гайковерты	28
FPT-770SC-1	Импульсные гайковерты	29
FPT-770SCG-1	Импульсные гайковерты	29
FPW-110-1	Импульсные гайковерты	24
FPW-110D-1	Импульсные гайковерты	24
FPW-110D-10	Импульсные гайковерты	24
FPW-110S-1	Импульсные гайковерты	24
FPW-110SD-1(10)	Импульсные гайковерты	24
FPW-1660-1	Импульсные гайковерты	24
FPW-2220S-1	Импульсные гайковерты	24
FPW-330S-1	Импульсные гайковерты	24
FPW-330SD-1(10)	Импульсные гайковерты	24
FPW-440SC-1	Импульсные гайковерты	25
FPW-550SC-1	Импульсные гайковерты	25
FPW-660SC-1	Импульсные гайковерты	25
FPW-770S-1	Импульсные гайковерты	24
FPW-770SC-1	Импульсные гайковерты	25
FPW-770SCG-1	Импульсные гайковерты	25
FRC-200-1	Специальный инструмент	95
FRC-300-1	Специальный инструмент	95
FRD-100R-1	Дрели	73
FRD-12Z-1	Дрели	73
FRD-12Z-1C	Дрели	73
FRD-16Z-1	Дрели	73
FRD-16Z-1C	Дрели	73
FRD-20R-21	Дрели	73
FRD-20R-22	Дрели	73
FRD-23R-21	Дрели	73
FRD-23R-22	Дрели	73
FRD-25R-11	Дрели	73
FRD-28R-11	Дрели	73
FRD-32R-11	Дрели	73
FRD-32R-12	Дрели	73
FRD-40R-11	Дрели	73
FRD-50R-11	Дрели	73
FRD-5P-1	Дрели	72
FRD-5S-1	Дрели	72
FRD-5S-1F	Дрели	72
FRD-5S-2T	Дрели	72
FRD-5S-2TF	Дрели	72
FRD-65R-1	Дрели	73

МОДЕЛИ	ЛИНЕЙКА	СТРАНИЦА
FRD-6PH-2	Дрели	72
FRD-6PH-3	Дрели	72
FRD-6PH-5	Дрели	72
FRD-6PH-7	Дрели	72
FRD-6PX-1T	Дрели	72
FRD-6S-1T	Дрели	72
FRD-6S-2	Дрели	72
FRD-6S-2F	Дрели	72
FRD-6S-3	Дрели	72
FRD-6S-3F	Дрели	72
FRD-6S-5	Дрели	72
FRD-6S-5F	Дрели	72
FRD-6S-7	Дрели	72
FRD-6S-7F	Дрели	72
FRD-75R-1	Дрели	73
FRD-8PX-1	Дрели	72
FRD-8PX-2	Дрели	72
FRD-8PX-3	Дрели	72
FRF-4-1F	Специальный инструмент	94
FRF-4-2F	Специальный инструмент	94
FRH-3-1	Ударные инструменты	82
FRH-3-2	Ударные инструменты	82
FRH-6-1	Ударные инструменты	82
FRH-6-2	Ударные инструменты	82
FRH-6A-1	Ударные инструменты	82
FRH-6A-2	Ударные инструменты	82
FRS-45	Специальный инструмент	94
FRW-6NX-3	Трещоточные гаечные ключи	37
FRW-6NX-3A	Трещоточные гаечные ключи	37
FRW-6NX-4	Трещоточные гаечные ключи	37
FRW-6NX-4A	Трещоточные гаечные ключи	37
FRW-8NX-2	Трещоточные гаечные ключи	37
FRW-8NX-2A	Трещоточные гаечные ключи	37
FT-13Z-1	Резьбонарезные машины	78
FT-6BX-1	Резьбонарезные машины	78
FT-6BX-1	Резьбонарезные машины	78
FT-6P-1	Резьбонарезные машины	78
FT-8PX-1	Резьбонарезные машины	78
FTD-18-1	Специальный инструмент	99
FTD-18A-1	Специальный инструмент	99
FV-7-1M	Вертикальные зачистные машины	59
FV-7-2M	Вертикальные зачистные машины	59
FV-7-4M	Вертикальные зачистные машины	59
FV-9BH-1M	Вертикальные зачистные машины	59
FV-9BH-4M	Вертикальные зачистные машины	59
FW-100-1	Ударные гайковерты	34
FW-10PH-1	Ударные гайковерты	31
FW-10SX-5	Ударные гайковерты	32
FW-14SX-5	Ударные гайковерты	32
FW-19PX-5	Ударные гайковерты	34
FW-19Z-5	Ударные гайковерты	33
FW-19Z-5C	Ударные гайковерты	33
FW-250-1	Ударные гайковерты	33
FW-250-1C	Ударные гайковерты	33
FW-250-2	Ударные гайковерты	33
FW-250-2C	Ударные гайковерты	33
FW-250P-1	Ударные гайковерты	34
FW-250P-2	Ударные гайковерты	34
FW-320-1	Ударные гайковерты	33
FW-320-1C	Ударные гайковерты	33
FW-320-1CL	Ударные гайковерты	33
FW-320-1L	Ударные гайковерты	33
FW-320P-1	Ударные гайковерты	34
FW-420-1	Ударные гайковерты	33
FW-44PA-2	Ударные гайковерты	30
FW-44PAD-2	Шурупверты	36
FW-44PAD-20	Шурупверты	36
FW-44SA-1	Ударные гайковерты	30
FW-44SAD-1	Шурупверты	36
FW-44SAD-10	Шурупверты	36
FW-50-7	Ударные гайковерты	34
FW-5PX-6	Ударные гайковерты	31
FW-5PXD-6	Шурупверты	35
FW-5PXD-60	Шурупверты	35
FW-5SXD-7	Шурупверты	35
FW-5SXD-70	Шурупверты	35
FW-5SXD-8	Шурупверты	35
FW-5SXD-80	Шурупверты	35
FW-66PA-2	Ударные гайковерты	30
FW-66PAD-2	Шурупверты	36
FW-66PAD-20	Шурупверты	36
FW-66SA-1	Ударные гайковерты	30
FW-66SAD-1	Шурупверты	36
FW-66SAD-10	Шурупверты	36
FW-6PH-1	Ударные гайковерты	31
FW-6PH-11	Ударные гайковерты	31
FW-6PHD-1	Шурупверты	35
FW-6PL-1	Ударные гайковерты	31
FW-6PLD-1	Шурупверты	35
FW-6PM-1	Ударные гайковерты	31
FW-6PMD-1	Шурупверты	35
FW-6PMD-10	Шурупверты	35
FW-6PX-5	Ударные гайковерты	31
FW-6PX-6	Ударные гайковерты	31
FW-6PXD-6	Шурупверты	35
FW-6PXD-60	Шурупверты	35
FW-6SCX-6	Ударные гайковерты	32
FW-6SX-5	Ударные гайковерты	32
FW-6SX-6	Ударные гайковерты	32
FW-6SXD-6	Шурупверты	35

МОДЕЛИ	ЛИНЕЙКА	СТРАНИЦА
FW-6SXD-60	Шурупверты	35
FW-75-7	Ударные гайковерты	34
FW-88P-1	Ударные гайковерты	30
FW-8PH-3	Ударные гайковерты	31
FW-8SCH-2	Ударные гайковерты	32
FW-8SH-2	Ударные гайковерты	32
G-400	Специальный инструмент	100
OB-75L-E(M)	Зачистные машины с прямоугольным листом	61
OB-90L-E(M)	Зачистные машины с прямоугольным листом	61
Turbo-100	Турбошlifовальные машины	46
Turbo-100A	Турбошlifовальные машины	46
FW-66PA-2	Ударные гайковерты	28
FW-66PAD-2	Шурупверты	34
FW-66PAD-20	Шурупверты	34
FW-66SA-1	Ударные гайковерты	28
FW-66SAD-1	Шурупверты	34
FW-66SAD-10	Шурупверты	34
FW-6PH-1	Ударные гайковерты	29
FW-6PH-11	Ударные гайковерты	29
FW-6PHD-1	Шурупверты	33
FW-6PL-1	Ударные гайковерты	29
FW-6PLD-1	Шурупверты	33
FW-6PM-1	Ударные гайковерты	29
FW-6PMD-1	Шурупверты	33
FW-6PMD-10	Шурупверты	33
FW-6PX-5	Ударные гайковерты	29
FW-6PX-6	Ударные гайковерты	29
FW-6PXD-6	Шурупверты	33
FW-6PXD-60	Шурупверты	33
FW-6SCX-6	Ударные гайковерты	30
FW-6SX-5	Ударные гайковерты	30
FW-6SX-6	Ударные гайковерты	30
FW-6SXD-6	Шурупверты	33
FW-6SXD-60	Шурупверты	33
FW-75-7	Ударные гайковерты	32
FW-88P-1	Ударные гайковерты	28
FW-8PH-3	Ударные гайковерты	29
FW-8SCH-2	Ударные гайковерты	30
FW-8SH-2	Ударные гайковерты	30
G-400	Специальный инструмент	92
OB-75L-E(M)	Орбитальные зачистные машины	59
OB-90L-E(M)	Орбитальные зачистные машины	59
TURBO-100	Гравировальная шlifовальная машина	44
TURBO-100A	Гравировальная шlifовальная машина	44



Fuji



МОЩНОСТЬ И ТОЧНОСТЬ В ИДЕАЛЬНОЙ ГАРМОНИИ
ПРОМЫШЛЕННЫЙ ИНСТРУМЕНТ "ФУДЖИ"

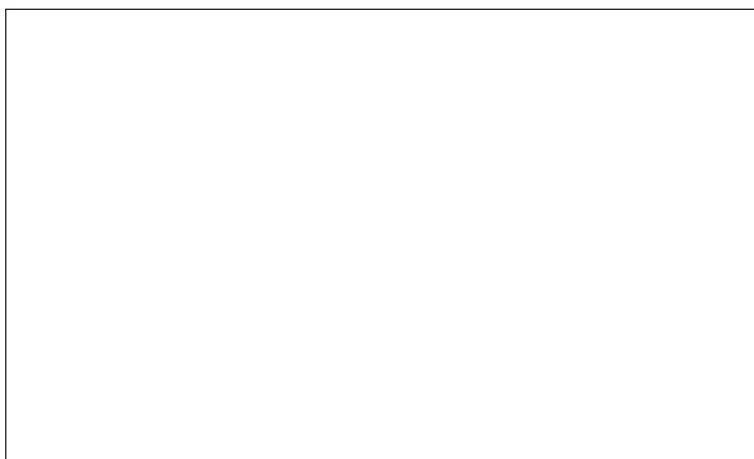

2 - 1 - 14, Kamiji, Higashinari-ku
Osaka 537-0003, JAPAN
www.fujitools.com

Представительство «Фуджи» в России и СНГ
141402 Московская область, г. Химки,
Вашутинское шоссе, 15
тел: +7 (495) 771 74 21 факс: +7 (495) 771 74 20